

ДР ДУШАН Ј МАРТИНОВИЋ

ПОРТРЕТИ

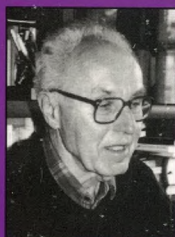

IX

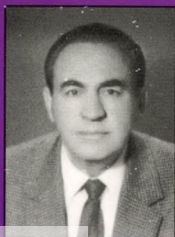
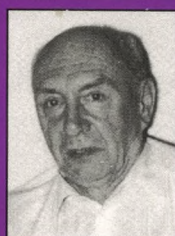
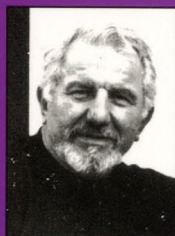
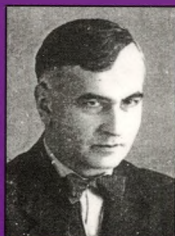

NACIONALNA
BIBLIOTEKA
CRNE GORE
DURĐE
CRNOJEVIĆ
ЦЕТИЊЕ, 2006

БИЉЕШКА О ПИСЦУ *Curriculum vitae*

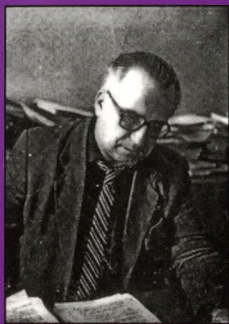

ДР ДУШАН Ј. МАРТИНОВИЋ је рођен 1. марта 1933. у Бајицама, надомак Цетиња. Завршио је Цетињску гимназију и у њој матурирао јуна 1952. године. Дипломирао је јуна 1956. године на Природно-математичком факултету (група географија) у Београду. На истом факултету је магистрирао (1971) и докторирао (1974). Радио је као професор (од школ. 1956/1957. до 1962/1963. године) и директор Цетињске гимназије (1963 - 1973); био је члан - професионалац Извршног одбора Скупштине општине Цетиње (1973 - 1976) и директор Централне народне библиотеке Републике Црне Горе "Ђурђе Црнојевић" на Цетињу, од 1. јуна 1976. до 27. јула 1991. године. Затим је професионално обављао дужност главног и одговорног уредника "Црногорске библиографије 1494-1994. година" у периоду 1991-2005. Пензионисан је 31. децембра 2002. Године. Научно-истраживачки рад и стручна дјелатност др Душана Ј. Мартиновића су разноврсни и опсежни. Осим географијом, веома успјешно се бавио проучавањем културне историје, историје просвјете и образовања, библиологијом, историјом библиотекарства, библиографијом, проблемима библиотекарске струке и информатике. Написао је око 50 монографских публикација (посебних књига), приредио шест, и написао преко 800 расправа, чланака и прилога у серијским публикацијама на српском и страним језицима (руском, пољском, чешком, македонском, њемачком, француском, енглеском). Био је главни уредник и десетине периодичних наслова, зборника научних радова и посебних издања, затим, приређивач око четрдесетак фототипских и посебних издања. Добитник је највиших научних и стручних звања (научни саветник и библиотекар-саветник) и бројних друштвених признања: Ордена рада са златним вијенцем (1971), 13. новембарске награде Цетиња (1992) и Националне 13. јулке награде (1994). Члан је Црногорске академије наука и умјетности. Године 1995. ушао је у енциклопедијску едисију *Who's Who in World*, међу 5.000 личности у свијету, затим у *Енциклопедију књиге* (Москва, 1999) и у *Outstanding people of the 20th century* (Cambridge, England, 2.000), међу 2.000 личности које су обиљежиле XX вијек. Члан је Board of advisors American biographical institute.



NACIONALNA
BIBLIOTEKA
CRNE GORE
ЂУРЂЕ
CRNOJEVIĆ

ЦЕНТРАЛНА НАРОДНА БИБЛИОТЕКА РЕПУБЛИКЕ
ЦРНЕ ГОРЕ
“БУРЂЕ ЦРНОЈЕВИЋ”

Био-библиографије
Књига XII

Уредник
Јелена Ђуровић

CIP - Каталогизација у публикацији
Централна народна библиотека Црне Горе, Цетиње

016:929 (497.16)
930.85 (497.16)"18/19"

МАРТИНОВИЋ, Душан Ј.

Портрети : (био-библиографски преглед) / Душан Ј. Мартиновић. -
Цетиње: Централна народна библиотека Републике Црне Горе
"Бурђе Црнојевић", 1983- <2006>. - Књ. <1-9> : фотогр. ; 24 cm

Досадашњи садржај:

9. - 2006 (Цетиње: ИВПЕ) . - 414 стр. -

(Био-библиографије / Централна народна библиотека Републике
Црне Горе "Бурђе Црнојевић" ; књ. 12) . -

Тираж 500. - Биљешке уз текст . - Додатак : стр. 374-385 . - Регистри/
(саставила Данка Поповић) .

ISBN 86-7079-093-9 (књ. 9)

- а) Књижевници - Црна Гора - Биобиблиографије
- б) Просвјетни радници - Црна Гора - Биобиблиографије
- ц) Културни радници - Црна Гора - Биобиблиографије
- д) Научни радници - Црна Гора - Биобиблиографије
- е) Генерали - Црна Гора - Биобиблиографије
- ф) Црна Гора - Културна историја 19 - 20 в.

NACIONALNA
CRNE GORE
BURDE
CRNOJEVIC

COBISS.CG-ID 2051586

ДР ДУШАН Ј. МАРТИНОВИЋ

**ПОРТРЕТИ
IX**

Цетиње, 2006.

NACIONALNA
BIBLIOTEKA
CRNE GORE
ĐURĐE
CRNOJEVIĆ



УМЈЕСТО ПРЕДГОВОРА

Једна стара латинска сентенца гласи:

Segni debit honor homi,

што би у слободном преводу на наш језик отприлике значило:

"Почаст човјека треба да прати – за живота, не само посмртно!"

У досадашњим ПОРТРЕТИМА I-VIII (1983-2003) објављивали смо углавном личности из наше прошлости, домицилне, изванце и странце, који су својим дјелотворним радом задужили црногорску културу, умјетност и науку а, ипак, временом су пали у заборав. Стога смо настојали да преко био-библиографских портрета ових личности скинемо са њих неоправдану копрену заборава. Готово у свакој од већ објављених осам књига портрета, у којима смо обрадили преко сто заслужника, има по један - два жива савременика.

Ево, јавности представљамо књигу ПОРТРЕТИ IX, у којој су заступљени 10 живих стваралаца, заслужних за црногорску науку и културу и два упокојена: један на освиту 20. вијека (1903. Митар Бакић), други средином 20. вијека (1941. др Петар Драговић).

Као и у претходним књигама поставили смо себи задатак да живе личности представимо објективно – да њихов животопис и стваралачки опус, то јест био-библиографски портрет, прикажемо што свестраније, а са мртвих - скинемо вео заборава. Намјера нам је била да и једне и друге, њихово стваралаштво превасходно, ставимо на увид прије свега истраживачима, историчарима културе и књижевности, дакако, и ширем јавном мњењу. С обзиром на животно доба можемо рећи да су већина обухваћених *Портретима* IX гро својег стваралаштва заокружили, иако, мање-више, сви још увијек пишу и објављују. С обзиром на нашу праксу да своје "јунаци" и даље пратимо: да пронађену библиографску грађу, и оне библиографске јединице коју су у међувремену објавили, региструјемо и обзнанимо у тзв. "Додатку", нема бојазни да ће то стваралаштво остати неевидентирано. Са праксом праћења и објављивања у "Додатку" ћемо и даље наставити уколико буду излазили *портрети*. Стваралачки опус личности које у овој књизи представљамо,

сврстава их у ред оних стваралаца који немају разлога да се плаше да ће временом пасти у заборав, када, по неумитним законима природе, буду престали да пишу и стварају нова дјела. Стога, вјерујемо, неће нам се замјерити на њиховом избору...

Постоји више повода да се сумира нечији животни пут и дјело. Један од њих је и одлазак у пензију, који се, понекад и мимо наше жеље, спроводи "по сили закона". Али, закони одређују само формалне оквире у којима се и даље могу одржати, и одржавају, стваралачки потенцијали и креативни рад. И то је био један јаки разлог зашто смо обрадили био-библиографске портрете десеторице живих заслужника Црне Горе. Сви су они недавно пензионисани. Одлазак у заслужену мировину је била прилика да се о њима, њиховом безмало полувјековном раду, да преглед - биографски и библиографски, да се јавност подсјети на њихов професионални – радни и креативни учинак, на њихове заслуге за науку и културу црногорску - које нијесу мале. Напротив, већина су били стваралачки плодни. И даље стварају и објављују. Њихов опус улази у црногорску научну и културну ризницу...

Оцијенити нечији плодотворни животни пут – написати био-библиографију некога ко је сав свој живот посветио науци, култури и образовању, најљепши је поклон и признање преко којег се приказују и валоризују резултати њихових животних улагања...

То су уједно биле наше моралне обавезе и трајне норме, из којих су проистекли ови редови ... И не само наше!

Придржавајући се цитиране мудре и инструктивне латинске изреке и исказаних моралних норми, - десета књига портрета коју смо започели, садржаће савременике – чланове и сараднике "ЦРНОГОРСКЕ БИБЛИОГРАФИЈЕ 1494-1994" током више од двије деценије - у знак наше захвалности (као главног и одговорног уредника) ове вишетомне, капиталне и мултидисциплинарне едиције.

АУТОР



МИТАР БАКИЋ

(Забрђе, Андријевица, 1852, Цариград,
1903)¹

I

БИОГРАФИЈА

Митар Заров (Заријин) Бакић, писац, државник и познати црногорски дипломата, припада првој генерацији Ђака Цетињске богословије (1869-1872. године), основане захваљујући новчаној помоћи коју је црногорски суверен Никола Први Петровић издејствовао код руске владе приликом свог првог путовања у Русију 1868. године.

Богословија је била под покровитељством црногорског Књаза и Господара и под "начелством" митрополита црногорско-приморског, док је њоме непосредно управљао ректор, који је према школском "Уставу" морао имати свршену духовну академију са степеном магистра, или кандидата теолошких наука.² Први ректор је био мр Милан Костић (Сивац, Бачка, 1840 – Стари Бечеј, 1880).³ И наставници су морали имати завршену духовну академију или богословију, односно одговарајућу школу (факултет). Наставнике је бирао ректор, одобравао их митрополит,

¹ Саопштење на научном скупу посвећеном Митру Бакићу, одржаном 13. августа 2003. у Андријевици. (Уп.:академик Душан Ј.Мартинковић, *Црногорска штампа о Митру Бакићу*.-У: Митар Бакић - државник , дипломата, историчар, теолог 1852-1903.Научни скуп поводом стогодишњице смрти , одржан 13. 08 2003, Андријевица 2004,стр.26-38.)

² Др Душан Ј.Мартинковић:*Богословија (1869-1876) и Богословско-Учитељска школа (1887-1915) на Цетињу*.-Историјски записи, Подгорица, LXXIII/2001, бр.1/2, стр.[71]-115.

³ Уп.: Новак Р.Миљанић:*Милан Костић и његово стваралаштво*.- Библиографски вјесник, Цетиње, бр.2, стр.49-57.

а њихов избор потврђивао књаз. Први наставно-васпитни кадар чинили су најсолиднији просвјетно-педагошки радници Цетиња и оновремене Црне Горе. Међу њима су били: директор архимандрит Висарион Љубиша (Свети Стефан, 1823 - Цетиње, 1884);⁴ Шпиро Ковачевић (Херцег-Нови, 1843-1877), главни школски надзорник црногорски⁵ и професор Божо Новаковић (Задар, 1841 - Цетиње, 1908).⁶

Богословија је била смјештена у Његошевој Биљарди.

Прву генерацију одраслих младића, који су улагали велики напор и у томе били веома истрајни, ректор М. Костић је окарактерисао овако:

"Морамо овде, у хатар истини, рећи, да можда ни у једном учевном заводу у Европи – не беше тако вредних, тако радних ђака, као што су били ови младићи у Богословији цетињској". Најбољи су били, свакако, четворица абитуријената ове школе које су упутили на даље школовање и усавршавање у Русији."

Међу њима је био Митар Бакић, који се као петнаестогодишњи ученик по свему истицао. Посебно је имао смисла за стране језике. Савладао је руски језик до те мјере да је са својим класним друговима: Марком Драговићем (Велестово, Цетиње, 1852 - Цетиње, 1918), каснијим истакнутим историчаром и библиографом⁷ и Јованом Николићем (Чево, 1848 –1915), доцније средњошколским професором на Цетињу⁸ (сва тројица ђаци III разреда), превео са руског *Историју Иловајскога* коју су, у знак благодарности, поклонили црногорском књазу Николи Првом.

⁴ Душан Ј.Мартиновић: *Прилог биографики заслужних Паштровића*.-У: Научни скуп Паштровићи (историја – култура – природа), зборник радова.-Петровац / Мору, Свети Стефан, 2001, стр.158-181. (О архимандриту Љубиши на стр.168-171)

⁵ М[арко] М[арковић]: *Шпиро Ковачевић*.- У: Цетињска школа 1834-1984. Споменница о прослави стопедесетогодишњице прве државне школе у Црној Гори, Цетиње, 1985, стр.81-83.

⁶ Душан Лаушевић: *Један заслужни грађанин старог Цетиња. Неколико биљежака о професору Божу Новаковићу*.-Годишњак Цетињске гимназије, 1973, бр.5, стр.33-49.

⁷ Др Душан Ј.Мартиновић: *Марко Драговић (Велестово, Цетиње, 1852 - Цетиње, 1918)*.- Библиографски вјесник, 1983, бр.1, стр.119-128); исти: *Марко Драговић (1852-1918)*.-У: Др Душан Ј. Мартиновић: Црногорска библиографија. Историјски развој. Библиографи, Цетиње, 1992, стр.64-69.

⁸ Василије Лукић: *Професор Јован Николић као просвјетни и културни радник*.- Историјски записи, Титоград, XXXIV/1981, бр. LIV, бр.1, стр.99-114.

Ректор Богословске школе на Цетињу магистар Милан Костић настојао је код црногорског Књаза и Господара да се ученици повјерене му школе шаљу у Русију на даље школовање. У складу са његовим настојањима, из прве генерације ученика Богословије послата су тројица на духовну академију у Кијеву "да се спреме за учитеље богословског овог завода". Били су то: Митар Бакић, Марко Драговић и Јован Николић, док је четврти, из друге генерације, Анто Гвозденовић (Вучи До, Ђеклићи, Цетиње, 1854–1935) са два завршена разреда Богословије упућен на студије Медицине у Москви (он је "научио од своје воље и својим трудом немачки и нешто француски" – како казује ректор Костић).⁹ Сва четворица су били успјешни – постали су познати државници и дипломати, културни и јавни радници; Драговић је био секретар Министарства просвјете на Цетињу, историчар и библиограф, Николић средњошколски професор; Гвозденовић је аванзовао до чина санитетског генерала у Руској војсци.¹⁰

Бакић је прва три разреда Духовне академије завршио у Кијеву, а затим се вратио у завичај по избијању Невесињске пушке (1875) и црногорско-турских ратова 1876-1878. године, ради учешћа у њима. Ускоро се, међутим, вратио у Русију да настави школовање у Петербургу, гдје је окончао започету школу 1877. године. По завршетку Петроградске духовне академије пошао је у Женеу на годину дана да продужи студије и усаврши француски језик. Тамо је остао годину дана и потом се вратио на Цетиње, очекујући државну службу. Неке претпоставке да је био професор Богословије на Цетињу за коју се професионално оријентисао, не могу се одржати будући да овај средњошколски завод није радио у периоду 1877-1887. године.¹¹ Касније је Митар Бакић постављен за секретара Министарства иностраних дјела Књажевине Црне Горе на Цетињу, а од 1883. године за отправника послова у Цариграду умјесто Митра Пламенца, који је именован за секретара Министарства иностраних послова на Цетињу. Године 1884. поново је М. Бакић именован за отправника послова у Цариграду, умјесто Гавра Вуковића. Од тада је све до краја 1887. године био на том положају, када је за отправника послова у граду на Босфору, управо по

⁹ Милан Костић: *Школе у Црној Гори*, Панчево, 1876, стр.222-223.

¹⁰ Уп.: Душан Мартиновић: *Анто М. Гвозденовић (Ђеклићи, Цетиње, 1854-1935). Генерал-лајтнант.*-У: Генерали из Црне Горе у Руској војсци, Подгорица: ЦИД, 2002, стр.141-150.

¹¹ Уп. Др Душан Ј. Мартиновић: *Богословија (1869-1976) и Богословско-Учитељска школа (1887-1915) на Цетињу* - Историјски записи, LXXIII/2000, бр.1/2, стр.[71]-115.

молби Бакића, поново именован Митар Пламенац,¹² а затим - после је Пламенчеве смрти, умјесто њега поново Бакић, који је на тој функцији остао до поткрај живота. О његовој дипломатској каријери, о улози и мјесту у црногорској дипломатској служби, најпотпуније је податке и оцјене дао др Радослав М. Распоповић у својој докторској дисертацији.¹³ Почетком децембра 1889. М. Пламенац се разболио и умро. Почетком 1890. М. Бакић је био постављен за члана Великог суда на Цетињу, поново се вратио на дужност отправника послова у Цариграду. Тиме је започео други период Бакићевог дипломатског рада у Турској. О његовом акредитовању на мјесто отправника послова које је обављао до поткрај живота, имамо потврду и у цетињском годишњаку *Грлицу за 1891*,¹⁴ гдје је наведен попис књажевских дипломатских представника, генералних конзула, и трговачких агената у иностранству. И касније, за 1897, налазимо име Митра Бакића у истој периодичној публикацији, али са рангом изванредног посланика и опуномоћеног министра црногорског у Цариграду, што ће рећи да је и мисија отправништва у међувремену подигнута на ранг посланства.

О успјешном дипломатском раду Митра Бакића постоји низ позитивних мишљења руских дипломатских кругова. Признања за Бакића долазила су не само са руске стране, већ и са српске. Успоставио је тијесну сарадњу са дипломатским представником Србије у Цариграду. На предлог министра иностраних дјела Србије и бившег дипломатског представника Србије у Османском царству др Владана Ђорђевића, у знак признања и државних услуга, које је као представник Црне Горе с највећом готовошћу и родољубивим пожртвовањем чинио помажући посланике Србије, 27. октобра 1897. краљ Србије га је одликовао Таковским крстом првога реда.¹⁵

Десило, се, међутим, да је као и његов претходник Митар Пламенац, Бакић умро 13. августа 1903. године, такође, на службеном мјесту у Цариграду. Умро је релативно млад, у пуној зрелости духа и напону стваралаштва – у 61. години живота. Привремено је сахрањен у Цариграду уз велике почести дипломатског кора. Доцније су његови земни остаци есхумирани и пренесени у завичај.

Смрт Митра Бакића су огласиле некролозима многе периодичне публикације. *Глас Црногорца*, полузванични орган црногорске владе на

¹² Ibidem, str.325.

¹³ Радослав М. Распоповић: *Дипломатија Црне Горе 1711-1918.* - Подгорица-Београд, 1996, 700 стр.

¹⁴ *Грлица*, Цетиње, календар црногорски са шематизмом, 1893, стр. 26.

¹⁵ Р. М. Распоповић: *op. cit.*, стр. 327.

Цетињу, у августовском броју 35 исте године донио је опширан *In memoriam*. Из цетињског гласила више јужнословенских листова пренијело је некролог: сарајевска *Босанска вила*,¹⁶ новосадски *Браник*,¹⁷ *Цариградски гласник*.¹⁸

Садржајни некролог који му је обзнанио *Глас Црногорца* доносимо *ad litteram*¹⁹:

"У сриједу, 13. о. м. преселио се у вјечност **Митар Бакић**, књ[ажевски] црногорски опуномоћени министар у Цариграду. Ова вијест свакога је изненадила, пошто скоро нико није ни знао ништа о његовој болести.

Покојни Бакић био је тако ревностан вршилац своје дужности, да га обичне слабости и болести нијесу баш ни за тренутак могле посметати, да послове остави, те о томе никад није ни јављао надлежном министарству. Тек 10. о м. јавио је, да га је болест тако обхрвала, да му није могуће послове вршити и, знајући њега, држало се је, да та болест мора бити тешка и озбиљна, па је тако и било – већ 13.о.м увече он је издахнуо.

Покојни Бакић родио се је 21. децембра 1852. године у Васојевићима а син је једног од угледнијих Васојевића, капетана Зарије Бакића. Основну школу свршио је на Цетињу, иза чега је, г. 1869, ступио у Богословију, која је баш те године на Цетињу основана била. Пошто је Богословију довршио, послат је био ради даљег школовања у Русију и ступио је у Кијевску Духовну Академију, гдје је остао три године, па не довршивши, вратио се због тадашњијех ратнијех прилика у Црну Гору, али послје неколико мјесеци врати се поново у Русију, ступи у Петроградску Духовну Академију, коју и доврши 1877. године.

Као ђак по успјесима био је вазда међу првијема, а по труду и прилежности могао је служити за углед. Школовање у Црној Гори и у Русији није га задовољило, - он је чезнуо да још учи. С том намјером из Русије пође у Женеву, у Швајцарску, како би најприје научио француски језик, да би доцније још које предмете слушати могао. Но у Женеви

¹⁶ Аноним.: *Митар Бакић*.- Босанска вила, Сарајево, XVIII/1903, бр. 15/16, 30. VIII, стр.295.

¹⁷ Аноним.: *Дмитар Бакић*.- Браник, Нови Сад, XIX/1903, бр.104, стр.4; бр.108, стр.3.

¹⁸ Аноним.: *Митар Бакић*.-Цариградски гласник, Цариград, IX/1903, бр.35, 29.VIII, стр.[1].

¹⁹ Аноним : *Митар Бакић, црногорски опуномоћени минист[ар] у Цариграду 21. децембра 1852- 13. августа 1903* *Глас Црногорца, Цетиње, XXXII/1903, бр.35, 16. VIII, стр.[4].*

остане само једну годину, па се врати у своју отаџбину с намјером, да добије мјесто професора Богословије, за коју се дужност и спремао.

Богословија, која је због рата била затворена, није још тада отворена била, и Бакић је морао отићи код оца у Васојевиће, али тамо није дуго остао. Ондашње прилике учинише, те буде позван на Цетиње и назначен за привременог секретара Министарства Иностраних Дјела, али се је он у тој дужности тако знао својим радом препоручити, да је ту стално и остао.

Године 1890. био је назначен за члана Великог Суда, а мало иза тога, последије смрти пок. Митра Пламенца, исте године буде одређен најприје за отправника послова, а доцније, год. 1896. за опуномоћеног министра и изванредног посланика црногорског у Цариграду, у којој је дужности све до смрти остао.

Дужност своју, као заступник црногорски, вршио је Бакић ревносно и достојанствено, те је тијем стекао љубав и уважање код Њ. Величанства Султана, Високе Порте и код свију јевропских заступника у Цариграду.

Сваки неспоразум између Црне Горе и Турске, Бакић је или знао на вријеме предуприједити или, пошто би се већ догодио, тако изравнати, да су обије стране биле задовољне, без да чије достојанство страда, те су, ушљед тога, и односи између Црне Горе и Турске постојали све више пријатељски.

Питања која су се тичала интереса цјелокупног Српског народа, он је увијек рјешавао споразумно с представником братске Србије, прилагођавајући се вазда тону политике општесловенске, којој на челу стоји моћна Русија.

Једини савјет који би се имао дати будућему црногорском заступнику у Цариграду, био би да му се рече: *ради као што је Бакић радио*, - то је најљепша карактеристика Бакићева рада.

Црна Гора губи у Бакићу једнога од својих врлих и заслужних синова и једнога тако вјешта дипломата, да га је тешко накнадити.

Бог да га прости нека му је вјечна успомена!"²⁰

*

На вијест о Бакићевој смрти на Цетињу му је у Манастирској цркви одржан помен на коме је чинодјејствовао високопреосвештени митрополит црногорско-приморски Митрофан Бан у присуству књажевског пара, књажевића Мирка, министара црногорских, царско-

²⁰ Ibidem.

руског министра Шчеглова и другог дипломатског кора тада на Цетињу, црногорских великодостојника, цетињског чиновништва и грађанства.²¹

**

Колико је Митар Бакић био цијењен дипломата, између осталог, свједоче и бројни званични телеграми упућени црногорском књазу Николи Првом Петровићу Његошу, међу којима је и депеша турског султана.

Царско-отоманска влада изјавила је саучешће Гавру Вуковићу, министру иностраних послова Књажевине Црне Горе. Истим поводом српски краљ Петар Карађорђевић упутио је из Крагујевца црногорском министру иностраних послова депешу сљедеће садржине :

" У смрти посланика Бакића видим осетан губитак по све Српство, које је у њему имало искрена заступника".²²

Сем назначене црногорске штампе (*Грлице и Гласа Црногорца*) и никшићка *Слободна мисао* почетком 1939. године у подужем чланку "Записи о знаменитим Црногорцима" аутора Љубомира Т. Вукадиновића, о Митру Бакићу, поводом тридестпетогодишњице смрти, донеси овај занимљиви текст:

"У плејади знаменитих Црногораца заузима достојно мјесто Димитар З. Бакић, син Зарије Бакића, чувеног народног јунака, племенског капетана, барјактара и витеза из доба проласка 300 Васојевића у Србију 1861. год. Димитар Бакић рођен је 21. децембра по старом календару 1852.г. у селу Забрђу у Васојевићима, у јуначкој кући Бакића, чији су претци познати као див јунаци из многих мегдана и борби. Основну школу свршио је на Цетињу, и уписао се у Богословију 1869. год., која је баш те године отворена и коју је с одличним успјехом свршио. По свршетку Богословије послат је у Русију, у Кијевску Духовну Академију, гдје је остао 3 године не довршивши школовање због повратка у Црну Гору усљед ратних догађаја. Послије неколико мјесеци поново се вратио у Русију – и довршио Петроградску Духовну Академију 1877.г.

И ако је за овдашње прилике било довољно свршити Богословију и Духовну Академију, пок. Димитар је тежио нечему вишем: он је хтио да свој умни хоризонт што више прошири и обогати, како би с пуним правом могао испунити очекивања и наде, које су у њега полагане, те зато пође у Женеву, ради продужења студија гдје је остао годину дана.

Одатле се вратио у своју отаџбину – Црну Гору, с намјером да постане професор Богословије, али овдје не доби мјесто јер је Богословија била затворена усљед рата, те дође своме оцу у Васојевиће. За вријеме свога краткога бављења у Васојевићима, пок. Димитар је давао

²¹ Ibid.

²² Ibid.

утисак једне изванредне мушке снаге и љепоте, са јаком бистрином ума и чврстином карактера. Ко се са њим једном срио био је задовољан на његову љубазну предусретљивост и искреним разговором. На хитан позив пође на Цетиње, гдје буде постављен за секретара Министарства иностраних дјела, гдје је својом спремом и знањем задобио љубав претпостављених и поштовање млађих, те је себи одмах створио и учврстио мјесто у дипломатској служби. Године 1890. буде постављен за члана Великог суда, а после смрти Дмитра Пламенца наменован за отправника послова у Цариграду, а 1896. г. за опуномоћеног Министра и Изванредног Посланика Црне Горе, на коју је дужност и умро 13. августа 1903. год.

Својим неуморним радом и великим трудом пок. Дмитар стекао је симпатије свога ондашњег Краља и придобио његову велику љубав и наклоност, код турског Султана велико уважање и поштовање, а код колега – страних посланика стекао је поштовање и потенцирао како свој углед тако и углед своје домовине. Сваки неспоразум између Црне Горе и Турске рјешавао је на опште задовољство, без јаких потреса а у складу са захтјевима општечовјечанских права, штитећи понос и част своје нације.

Са послаником Краљ. Србије био је у добрим односима и њихови погледи ишли су мало даље изван граница своје уже домовине: стварању једне велике српске – доцније југословенске националне државе.

Једном ријечју био је човјек стваралачке снаге и моћи; ведра и насмијана лица; оштра погледа, јака и непоколебљива духа; чврста карактера и уопште човјек који је својим радом чинио част својој отаџбини. Његова смрт је била велики и осјетни губитак нашој држави јер је било мало људи, који би могли заузети мјесто у дипломатији Дмитра Бакића. Колико је у њему полагана нада и колико је и он ту наду испунио, види се из ових ријечи, које су упућене замјенику Дмитра Бакића: 'Ради као што је Бакић радио', па ће будућност нашег народа бити обезбијеђена и њени ће плодови млађим нараштајима давати лијеп поук: како се служи народу и отаџбини.

Пок Дмитар је био привремено сахрањен у Цариграду, а доцније је пренет у Васојевиће, гдје је у свом родном мјесту сахрањен. Многи европски владари и њихове владе, посланици и консули, изјавили су писмена саучешћа црногорском књазу и влади, као и породици пок. Бакића. Краљ Петар је послао телеграфско саучешће мин. иностраних дјела, које гласи: 'У смрти посланика Бакића видим осетан губитак по све Српство, које је у њему имало искрена заступника'...²³

Митар Бакић се огледао и у научном стваралаштву. Написао је једну књигу и више расправа и чланака на руском језику:

²³ Слободна мисао, Никшић, XVII, 1939, бр. 4, 29. I, стр.4.

1. *Черногория под управлением владык.* - Журнал министерства народного просвещения, 1878, август, стр.207-272, 2-й паг. Оглед из историје од XIV до почетка XVIII вијека.
2. *Челобитная черногорцев императорице Елисавете Петровне 1755 года.* -Русский архив, 1878, бр.78, стр.329-344.
3. *Черногория новейшего времени.* -Гражданин, 1978, 9, 15, 29.април (бр.14-16/17; 9, 16, 28 мая (бр.18-20/21); 8 июля (бр.23/25);
4. *Из Цетинья.* - Корреспонденция. - Русь, 1881, 3 янв. (бр.8.), О црногорско-албанским односима.
5. *Черногория.* - Славянские известия 1890, бр.28, стр.513. Градња водовода у Црној Гори.²⁴
6. Црна Гора новијег времена / превео с руског Мирољуб Ралевић / - Побједа, LXI/2005, бр. 14066 (5. II), стр. 22; бр.14067 (6. II), стр. 24; бр. 14068 (7. II), стр 20; бр. 14069 (8. II), стр. 25; бр. 14070 (9. II), стр. 23; бр. 14071 (10. II), стр. 23; бр. 14072 (11. II), стр. 20; бр. 14073 (12. II), стр. 23; бр. 14074 (13. II), стр. 24; бр. 14075 (14. II), стр. 21; бр. 14076 (15. II), стр. 24; бр. 14077 (16. II), стр. 23; бр. 14078 (17. II), стр. 24; бр. 14079 (18. II), стр. 21; бр. 14080 (19. II), стр. 21; бр. 14081 (20. II), стр. 24; бр. 14082 (21. II), стр. 19; бр 14083 (22. II), стр. 24; бр. 14084 (23. II), стр. 20; бр. 14085 (24. II), стр. 23; бр. 14087 (26. II), стр. 22; бр. 14088 (27. II), стр. 24; бр. 14089 (28. II), стр. 21; бр.14090 (1. III), стр. 24; бр. 14091 (2. III), стр. 21; бр. 14092 (3. III), стр. 23; бр. 14093 (4. III), стр. 21; бр. 14094 (5. III), стр. 22; бр. 14095 (6. III), стр. 24; бр. 14096 (7. III), стр. 19; бр. 14097 (8. III), стр. 24; бр. 14098 (9. III), стр. 24; бр. 14099 (10. III), стр. 24; бр. 14100 (11. III), стр. 21; бр. 14101 (12. III), стр. 22.

(Књига *ЦРНА ГОРА ПОД УПРАВОМ ВЛАДИКА* Митра (Дмитра) Бакића преведена је на наш језик и објављена 1995. године у Подгорици.)

²⁴ ЦРНОГОРСКА БИБЛИОГРАФИЈА ЦРНОГОРСКА БИБЛИОТЕКА ЦРНОГОРСКА БИБЛИОТЕКА ЦРНОГОРСКА БИБЛИОТЕКА
 ЦРНОГОРСКА БИБЛИОГРАФИЈА ЦРНОГОРСКА БИБЛИОТЕКА ЦРНОГОРСКА БИБЛИОТЕКА ЦРНОГОРСКА БИБЛИОТЕКА
 Гори на руском језику 1722-1989. - Цетинје, 1992. - 192 стр. - (Библиографија о Црној Гори на руском језику 1722-1989. - Цетинје, 1992. - 192 стр.)

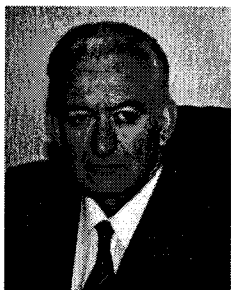

ДР РАДОВАН БАКИЋ
(Забрђе, Андријевица, 1935 -)

I
БИОГРАФИЈА

1. Curriculum vitae

Васојевићко братство Бакића из Забрђа код Андријевице дало је неколико истакнутих државника, политичара, дипломата и научника. Најпознатији је, свакако, Митар или Дмитар Заријин Бакић, државник и дипломата (1852-1903), затим руски (бјелогардејски) генерал-лајтнант Андрија Бакић,²⁵ Љубомир–Љубо Бакић, правник и министар црногорски²⁶ и проф. др Радован Бакић. чији био-библиографски портрет овдје доносимо.

Радован Бакић је рођен 13. новембра 1935. године од оца Војина и мајке Даринке, рођене Јелић, у Забрђу, Скупштина општине Андријевица. Основну школу је похађао и завршио у мјесту рођења, Нижу гимназију у Андријевици, а Учитељску школу у Беранама. По завршетку средње школе уписао се на Вишу педагошку школу на Цетињу (Одсек за географију и историју),потом је уписао Природно-математички факултет (Одсек за географију) у Скопљу и завршио га 1963. године. Постдипломске студије завршио је на Природно-математичком факултету,Одсек за географију у Београду, одбравивши тезу "*Популациони развитак градова на Косову*" (1970), а докторску дисертацију на истом факултету на тему "*Проблеми и процеси размјештаја и преразмјештаја становништва САП Косова*" (1973).

²⁵ Уп.: Душан Мартиновић, *Андрија С. Бакић (Забрђе, Андријевица, око 1880 - Новониколајевск, 1922)*.- У: Душан Мартиновић, *Генерали из Црне Горе у Руској војсци*.- Подгорица: ЦИД, 2002, стр.161-164; В. Шалагинов: *Суђење руском генералу Андрији Бакићу* (Андријевица, 2003, 126 стр).

²⁶ Уп.: Др Душан Ј. Мартиновић, *Љубомир А. Бакић (Забрђе, Андријевица, 1877-Цетиње, 1925)*.-У: Др Душан Ј. Мартиновић, *Цетињска читаоница (1868-1915; 1928-1940) – Градска библиотека "Цетин"* (1945-1998).- Цетиње, 1998, стр. 249-250.

Постдипломске студије (магистратуру) завршио је уз рад (ванредно). Докторирао је 1973. године на Природно-математичком факултету у Београду – из области географских наука. Боравио је на специјализацијама у иностранству из области просторног и урбанистичког планирања: Француска 1972, Пољска 1986. године.

Говори руски, служи се француским и италијанским језиком.

Професорску каријеру је започео у средњим школама у Приштини, као професор *Економске географије* у Средњој економској школи (хонорарно је предавао географију у Учитељској и Музичкој школи у истом мјесту); од 1970. до 1974. радио је као виши сарадник у Покрајинском заводу за урбанизам и пројектовање у Приштини, а од 1974. до 1979. био је доцент на Природно-математичком факултету, такође у главном граду аутономне покрајине. Изводио је наставу два предмета на Катедри за географију: *Друштвена географија* и *Демографија*, а на Економском факултету у Приштини три школске године *Економску демографију*.

Др Радован Бакић од 1. октобра 1979. године живи и ради у Црној Гори. Читаву једну деценију, 1979-1989, био је помоћник републичког секретара за урбанизам, грађевинарство, стамбене и комуналне послове, са задужењем руковођења пројектом Уједињених нација "Просторни план Републике и генерални планови градских насеља Црне Горе". У том временском интервалу је са једном трећином радног времена у изборном звању ванредног професора на Филозофском факултету – Одсјеку за историју и географију, изводио је наставу из предмета: *Географија Југославије* и *Основе просторног планирања*. Од 1989. до 1991. године ванредни је професор, а од 1991. до 1994. године редовни професор на истом факултету Универзитета Црне Горе, са сталним радним односом.

Од 1994. до 2000. године професор Радован Бакић је на челу Министарства за уређење простора у Влади Републике Црне Горе; од 2000. до 2001. године професионално је посланик у Скупштини Црне Горе, са трећином радног времена и даље у настави поменутих предмета на групи за историју и географију Филозофског факултета у Никшићу.

Као стручњак и научни радник др Радован Бакић је ангажован у разним репрезентативним стручним и научним тијелима ЦАНУ и локалне самоуправе у Подгорици и Андријевици. Члан је Одбора за демографију, Одбора за етнологију, Одбора за географију и геологију и Одбора за животну средину Црногорске академије наука и умјетности. Био је члан Савјета за *Енциклопедију Црне Горе*, а сада је члан Уређивачког одбора *Енциклопедије* и уредник за географију и метеорологију (I тома).

Као истакнути научни посленик био је члан или предсједник разних организационих и почасних одбора за више одржаних научних



скупова и симпозијума. Био је члан Експертског тима Савезне владе за превођење вода Таре у Морачу, затим члан Координационог одбора за изградњу аутопутева у Црној Гори и члан Координационог одбора за изградњу хидроенергетских потенцијала у Црној Гори.

Био је члан Националног комитета географа Југославије (два мандатна периода), предсједник Друштва географа Црне Горе и члан Предсједништва Друштва урбаниста Црне Горе.

Члан је Редакције *Годишњака Географског друштва Црне Горе* (бр. 4).

Био је замјеник предсједника Комисије за рецензију пројекта "Правци развоја Црне Горе еколошке државе", члан Комисије за рецензирање студије "Регионални развој Црне Горе" и члан Комисије за рецензију просторног плана подручја морског добра Црне Горе.

Проф. Р. Бакић био је члан Жирија за избор локације и моста у Веригама, у Боки Которској; предсједник Жирија за "Децембарску награду" Подгорице (1996), члан Жирија за "17. јулску награду" Андријевице за 1996. годину.

Имао је и низ високих политичких функција у Републици и шире: члан Предсједништва ССРН Црне Горе, предсједник Савјета за животну средину Црне Горе и члан Савезног савјета за животну средину

Проф. др Радован Бакић био је предсједник Управног одбора Републичког завода за урбанизам и пројектовање у Подгорици, члан Управног одбора Републичког завода за заштиту природе у Подгорици, члан Управног одбора ЈП Национални паркови Црне Горе, члан Научног савјета Националног парка "Биоградска гора", а сада је члан Савјета Грађевинског факултета у Подгорици и члан Управног одбора Регионалног водовода "Црногорско приморје" са сједиштем у Будви.

За свој вишегодишњи стручни рад и постигнуте научне резултате проф. Бакић је добијао бројна признања и одликовања. Носилац је *Ордена рада са златним вијенцем*; добитник *Златне плакете за елементарне непогоде Владе Републике Италије*; *"17. јулске награде" Андријевице за 1996, Сребрне плакете за заштиту животне средине.*

2. Научни и стручно - креативни рад (стваралаштво)

Проф. др Радован Бакић је по научном и стручном стваралаштву креативна личност. Његов научно-стручни опус представљају тринаест монографских публикација, од којих три у коауторству, 86 научних и стручних радова обзнањених у серијским публикацијама и научним зборницима, затим 12 приказа (рецензија) књига других аутора у периодици, и више стручних студија (саборација) написаних у функцији просторних планова Космета и за потребе највиших државних органа

НАЦИОНАЛНА
БИБЛИОТЕКА
ЦРНЕ ГОРЕ БУДВА
CRNOJEVIĆ

Републике Црне Горе (у циљу разграничења са Хрватском на полуострву Превлака у Боки Которској).

Основне научне преокупације доктора Бакића су друштвено-географска и демографска проучавања, просторно планирање и уређење простора, као и све каузално-посљедичне везе између човјека односно антропогеног фактора уопште и човјековог окружења. Овим географско-демографским и урбанолошким дисциплинама Р. Бакић је дао значајан научни и стручни допринос. Утемељивач је просторног планирања и зачетник садржајног обликовања *ПРОГНОЗНЕ ГЕОГРАФИЈЕ*.

Бавећи се комплексним изучавањем демографског развика и корелативно узрочно-посљедичном односу између демографског, привредног и просторног развика, проф. Бакић је поставио теорију о развојним типовима становништва кроз које закономјерно пролазе све људске популације, и то: пролазни тип, тип у развоју, експлозивни тип, тип у смиривању и стагнантни тип, при чему је дао њихове битне карактеристике у развојној линији. У том контексту он перманентно анализује утицаје демографског развика на динамику и квалитативна својства географске средине.

Када је ријеч о његовим резултатима на пољу просторног планирања, припада му пионирска улога код теоријског, методолошког и структурног обликовања *Просторног планирања* као научне дисциплине и припада утемељивачима методологије асеизмичког, еколошког и интегралног планирања. Др Бакић с правом одбацује поједностављену дефиницију простора као површинског слоја литосфере, и његово појмовно одређење проширује и на друге сфере литосфере – на хидросферу, педосферу, биосферу, атмосферу и антропосферу, те на Вациону у цјелости.

Треба нам рећи да је др Р. Бакић први у нас најцјеловитије указао на одлучујућу улогу географског положаја као фактора развоја, теоријски разрађујући не само његове компоненте које произилазе из координантног система, већ и на географско-историјске, гео-саобраћајне, гео-економске, гео-културолошке и геополитичке утицаје на развика конкретних географских средина.

Проф. Радован Бакић је међу првим научницима указао на потребу изучавања и теоретско-методолошког структурирања *Прогнозне географије*, напосе у функцији развоја просторног планирања, полазећи од чињенице да су друштвено-географске компоненте од изузетне динамичности.

У књизи "*Погледи на проблеме раста становништва*" (Никшић, 1992), аутор је елаборирао теоријску расправу о даљем кретању свјетског становништва, дајући теоријску новину о развојним типовима, као што

смо претходно навели. Доказао је да се ти типови у историјском ходу законито смјењују и дао је њихове основне карактеристике.

Ова Бакићева књига је структурирана у три кохерентне цјелине:
1. *Карактеристике новијег развоја свјетског становништва;*
2. *Смиривање раста свјетског становништва је законит процес и* 3. *О неким природним и друштвеним могућностима за даљи пораст становништва.* Књига има резиме на страним језицима, Литературу и изворе (57 библиографских јединица). У првом дијелу аутор анализира развој свјетског становништва глобално и по континентима; указује на крупне регионалне разлике код кретања виталних категорија свјетске популације, код остварених густина насељености, са анализом теоријских погледа о крајњим дometима насељености диљем земљинога шара – песимистичким и оптимистичким (Р. Бакић је оптимиста у погледу даљег кретања свјетског становништва, заступајући тезу о неограниченим дometима науке и земљиних ресурса), апострофирајући бројне заблуде и опасне побуде које су проузроковале катастрофалне ратове у прошлости, посебно у првој половини 20. стољећа. У другом дијелу књиге, аутор анализира демографске транзиције и друштвене агенсе који ће примарно утицати на смиривање раста свјетског становништва (образовна и здравствена просвијешћеност супружника, посебно жена; економска активност жена; сигурност брачних парова за обезбјеђење потомства; развој здравства и медицинских наука; повећање урбанизације; адекватнија примјена демографско-популационих политика и т.сл.). Трећи дио књиге аутор је посветио природним и антропогеним могућностима даљег пораста становништва на Земљи, указујући и на могућности експлоатације Вационе. Друштвене могућности, аутор оправдано види у сталном успону науке, техничко-технолошке револуције и превладавању тенденција развоја у миру васколиког човјечанства.

У књизи *"Демографски развитак сјеверне Црне Горе"* (Подгорица, 1994), аутор Бакић је супериорно, зналачком понирањем показао сву дубину корелативних веза између физичко-географских фактора и друштвено-историјских условљености на једној, и демографског развитка на другој страни. Бакићева књига садржи осам поглавља: 1. *Основне природно-географске карактеристике сјеверне Црне Горе као фактори насељености и привређивања;* 2. *Први трагови насељености и период Илира;* 3. *Период римске управе;* 4. *Промјене од досељавања Словена до продора Турака;* 5. *Становништво сјеверне Црне Горе од почетка 15. до почетка 19. вијека;* 6. *Демографски развој између два свјетска рата;* 7. *Страдања и погроми становништва у Другом свјетском рату;* и 8. *Демографски развитак сјеверне Црне Горе од 1948. до 1991. године.* И ова Бакићева књига садржи резиме на руском језику, попис литературе и извора од 10 јединица.

Појаву и кретање становништва овог дијела Црне Горе, проф. Бакић је анализирао у спрези са природним особеностима, честим историјским пертурбацијама, друштвеним гихањима, културолошким утицајима и геополитичким збивањима, који су оставили трага и на садашње демографске прилике, посебно природне компоненте становништва, национални и конфесионални састав, ниво развоја биолошких и економских структура, миграциона кретања, емиграциони карактер, ниво развоја урбанизације, просторни размјештај и сл.

Занимљива је констатација др Бакића да је дато подручје у временском раздобљу 1961-1991. године захваљујући емиграционо-имиграционим кретањима остало без 106.486 житеља; да је учешће његовог становништва у свеколиком становништву Црне Горе опало са 47,4 % на 35,5 %, да је међу регијама Црне Горе имало најнижи степен урбанизације (36,2 %); да су изразиту демографску ерозију имала сеоска насеља Дурмиторског краја и потпланинских жупа Бјеласице, Комова и Проклетија, и, напoкoн, да је демографско стабло села готово урушено. Уз то, и ова Бакићева књига је илустрована вриједним графичким и картографским прилозима.

У књизи "*Промјене у размјештају становништва САП Косова*" (Приштина, 1978), проф. Бакић је аналитичком методом указао на узајамну везу кретања и размјештаја становништва ове аутономне покрајине, са њеним природним одликама, географским положајем и бурним историјским збивањима, анализирајући ове појаве по катастарским општинама. Анализирајући природне и антропогеографске чиниоце, аутор је конкретно приказао њихове међузависности, дајући при томе примат антропогеним факторима испољеним кроз бурна и турбулентна друштвено-историјска гихања и преламања.

Ова Бакићева књига, конципирана у духу најновијих научних достигнућа, садржи два носећа поглавља: **прво**, *Испољени проблеми и процеси код просторног размјештаја становништва на територији САП Косова*, и **друго**, *Концепција могућег територијалног организовања становништва САП Косова*.

Први дио књиге садржи седам поглавља: 1. *Географски положај*; 2. *Основне карактеристике становништва*; 3. *Испољени процеси и тенденције код кретања становништва по нижим просторним јединицама од 1948. до 1971. године*; 4. *Размјештај становништва САП Косова и испољени процеси и тенденције у периоду од 1948. до 1971. године*; 5. *Територијална диференцијација САП Косова*; 6. *Основне карактеристике становништва по субрегијама* и 7. *Утицај појединих елемената просторне организације на размјештај становништва САП Косова по субрегионима*.

Књига је опремљена драгоцјеним картографским и графичким прилозима. Први дио прати 12 карата у размјери 1:400.000, на којима су представљене просторно-популационе трансформације. Уз то, књига је опремљена са више врло успјелих графика и дијаграма.

Највеће густине насељености, по подацима проф. Бакића, у 1948. години зависиле су од оропластике терена, климатских прилика и бонитета обрадивих површина, док су 1971. године оне биле више еквивалент развоја саобраћајне инфраструктуре, индустријских и других производних капацитета и развоја осталих важнијих терцијарних дјелатности, па је густина насељености, стога, била највећа у централним и сјеверном дијелу косовске котлине.

Други дио ове занимљиве књиге садржи концепцију могућег територијалног организовања становништва САП Косова у коме се указује да се тај модел мора ослањати на три подмодела: развоја саобраћајне инфраструктуре, развоја и размјештаја система насеља и развоја и размјештаја привредних капацитета. Овдје аутор пледира на потребу и нужност избора и примјене одговарајуће демографско-популационе политике уклопљене у општи концепт друштвено-економског развоја САП Косова.

Књига садржи и: Закључак, Резиме на француском језику, Литературу и изворе (139 бфј).

Двојезична брошура *"Меморандум без етничке подлоге"* (Подгорица, 1994), објављена на нашем и енглеском језику (*"A memorandum without ethnic foundation"*), представља ауторов рад у коме приказује географско-историјске чиниоце, постанак и развој етничке структуре Рашке области и стање етничке структуре у њој према статистичком попису из 1991. године.

Књиге: *"Просторно планирање"* (Никшић, 1988) и *"Просторно планирање – допуњено и проширено издање"* (Никшић, 1995), прве књиге ове врсте у Црној Гори, представљају ауторов пионирски подухват, у којима он у теоријском, методолошком и садржајном погледу интерпретира једну научно недовољно обрађену област, од значаја су уџбеничко-приручничког за студенте географије и за студенте грађевинарства, обавезна уџбеничка литература на свим нашим факултетима на којима се изучава *Просторно планирање*.

Књиге имају по два поглавља: **прво поглавље**, *Методолошко институционални оквир*, и **друго**, *Природни фактори и друштвено-географска основа Просторног планирања*.

Ова Бакићева књига објављена у два издања, уџбеничког карактера - прва ове врсте на простору СФР Југославије, бави се не само теоријско-методолошким и законским основама просторног планирања, већ и комплексом обраде природних и антропогених агенаса простора, као

што су: географски положај, геосеизмика, конфигурација рељефа, педоклиматски комплекс, хидрологија, фауна и флора, амбијент, становништво, насеља, привредне активности, инфраструктурни системи и услужне дјелатности.

Проф. Бакић је први у нас указао на комплексан значај географског положаја као развојног фактора, доказујући то на бројним примјерима код нас и у свијету, дајући притом основну структуру неопходну за његову обраду у функцији развоја уопште, а нарочито просторних и урбанистичких планова.

Књиге се увелико разликују у погледу композиције и опсега, што је и природно!

Прво издање има два дијела: 1. *Методолошко-институционални оквир* и 2. *Природни фактори и демографска основа просторног планирања*. Друго – проширено и допуњено издање садржи, међутим, више поглавља: 1. *Појам, циљеви, задаци, постанак и развој просторног планирања*; 2. *Просторни планови: појам, врсте, међусобни односи, садржај, израда, динамика и спровођење*; 3. *Природни (физички) фактори као основа у изради просторних планова*; 4. *Људски фактор у просторном планирању*; 5. *Усмјеравање процеса урбанизације*; 6. *Размјештај производних капацитета и организација простора*; 7. *Друштвени сервиси у функцији развоја*; 8. *Техничка инфраструктура као фактор организације простора*; 9. *Културно-историјско наслеђе као фактор у просторном планирању* и 10. *Географска средина и просторно планирање*.

Оба издања публикације "*Просторно планирање*" садрже Литературу (80 библиографских јединица прво издање, друго издање биљежи 95 бфј.).

Књига "*Поруке о уређењу простора које обавезују*" (Андријевица, 1999) је посвећена раду, ставовима и препорукама Међународног консултативног одбора за питања обнове и планирања развоја страдалог подручја Црне Горе у катастрофалном земљотресу 15. априла 1979. године, којег су формирале институције и асоцијације Уједињених нација, као дио техничке помоћи Црној Гори за квалитетнију обраду и изградњу ... Ова Бакићева монографија се састоји од четири дијела: 1. *Земљотрес и техничка помоћ Уједињених нација*; 2. *Запажање и препоруке Одбора високих експерата са одржаних сједница*; 3. *Они су дали крупан стручни допринос раду Одбора* и 4. *Реферати аутора посвећени планирању и уређењу простора*.

Проф. Бакић је успио да каналише рад Одбора високих експерата да он разматра најважније дилеме обнове и развоја Црне Горе, а поготову настрадалог подручја, и дефинише препоруке од трајног значаја за сва подручја угрожена сеизмичким развојом

Овом својом књигом проф. Бакић је успио да сачува од заборава поруке које се тичу планирања и уређења простора Црне Горе, али и личности свјетских експерата, Југославије и Црне Горе који су били њихови креатори и извршиоци.

Бакићева књига представља апел да ово наслеђе и стечено искуство постану трајно научно, културолошко и друштвено добро, а успостављена методологија асеизмичког просторног планирања незаобилазна компонента просторних планова сеизмички угрожених подручја Црне Горе. Уз то, ова Бакићева књига садржи трајне поруке од значаја за све просторе који су угрожени труским дјејством, посебно код примјене асеизмичког просторног планирања.

Књига "*Слово о простору*" (Андријевица, 1997) садржи бесједе које је проф. др Радован Бакић одржао на јавним трибинама разним поводима, приликом отварања изложби, на промоцијама, итд. Књига се састоји из три дијела: 1. *Бесједе*; 2. *Изложбе и промоције* и 3. *Осврти и прикази*. И у овој својој књизи др Бакић се бави просторним планирањем, урбаним процесима, квалитетом животне средине, сузбијањем непланске изградње, морским добром, износећи своје виђење вриједности и порука аутора којима је простор Црне Горе послужио као умјетничка инспирација и научна преокупација. Тако конципирана ова Бакићева књига поред стручног, има претежно културолошко значење.

Књига "*Огледи. Простор и становништво Црне Горе*" (Андријевица, 2003) представља скуп радова које је аутор објавио, у новије вријеме, саопштио на научним скуповима посвећеним просторној и демографској проблематици Црне Горе. Као судионик и по дужности актер трансформација у областима просторног урбаног и демографског развоја у овој књизи настојао је да научну и ширу јавност упозна са његовим "виђењима тих процеса и проблемима који се могу ублажавати и разрјешавати само осмишљеном политиком", с обзиром да је Црна Гора у другој половини 20. вијека пролазила и кроз непожељне процесе просторно-урбаног и демографског развоја.

Књигу чини 14 разних, веома интересантних саопштења, и то:

Геополитички положај Црне Горе са посебним освртом на геополитички положај Васојевића у вријеме династије Петровић-Његош (стр.9-17);
Геополитички положај Црне Горе у Његошево вријеме (стр.18- 21);
Просторно планирање у правном систему Црне Горе (стр.22-27);
Просторни планови у функцији еколошких циљева развоја (стр. 28-36);
Узроци настанка еколошких проблема у урбаној средини (стр.31-51);
Просторни аспекти туристичког развоја Црне Горе у другој пол. 20 в. (стр.52-65);

Просторни планови морског добра као потреба и методолошка новина на приморју Црне Горе (стр.66-74);
Просторно планирање и географија (стр.75-85);
Становништво као еколошки фактор (стр.86-95);
Становништво Општине Подгорица (стр. 96-104);
Демографско-популациона кретања у селима ЦрнеГоре од 1948. до 1991. (стр. 105-124);
Демографске промјене у Пиви током друге половине 20. вијека (стр.125-134);
Студије демографског развика у систему Друштвене географије (стр.135-147);
Допринос Митра Бакића остваривању државних и националних циљева Црне Горе током друге половине 19. вијека (стр. 148-155).

Књига проф. др Радована Бакића "*Вријеме трагања*" (Андријевица, 2004) састављена је прије свега од његових интервјуа. Као што смо претходно истакли, др Бакић је заузео високе положаје у Влади Црне Горе (министар уређења простора 1994-2000), посланик у Скупштини Црне Горе итд. За вријеме његовог министровања доста је рађено и урађено на законској регулативи у оквиру његових ингеренција; прављене су елаборације с анализама о стању и проблемима у области уређења простора; доношени су бројни просторни планови у Републици. Поводом израде и доношења поменутих и непоменутих законских пројеката и планских докумената био је обавезан да даје интервјуе и говори у Скупштини. Бакићеве интервјуе сакупио је и приредио за штампу (редиговао) pjesник Ратко Делетић. (Изолагања др Р. Бакића у Скупштини Црне Горе нијесу се наша између корица ове књиге.) Сем интервјуа, у књизи се налазе и два излагања проф. Бакића о бјелогардијском генералу Андрији Бакићу и угледном црногорском дипломати Митру Бакићу. На крају књиге је дата ауторова библиографија...

Напосљетку, морамо истаћи да се проф. др Радован Бакић огледао као коаутор у писању два уџбеника – за универзитетску наставу и за основне школе.

Књига "*Географија Црне Горе. Фактори преразмјештаја становништва*" (Никшић, 1991), конципирана по најсавременијим постулатима методско-педагошког писања универзитетских уџбеника ове врсте и намјене, представља коауторски подухват групе професора са Одсека за историју и географију Филозофског факултета у Никшићу, у којему је проф. Бакић урадио самостално ова поглавља: *Утицај рељефа на размјештај становништва Црне Горе* и *Утицај климе на размјештај становништва Црне Горе*, а у коауторству са проф. др Стеваном Поповићем поглавља: *Промјене у размјештају становништва Црне Горе*

од 1948. до 1981. године и Географски аспекти као детерминанте оптималног модела размјештаја становништва Црне Горе. Уз то, др Бакић је и уредник ове књиге. Књига је произашла из пројекта Републичке заједнице за науку "Фактори размјештаја становништва Црне Горе", чији је руководиоца био управо проф. Бакић. Од компетентне стручне и научне јавности овај универзитетски уџбеник је прихваћен као значајно дјело о Црној Гори и њеним житељима. У књизи се први пут разматра просторни размјештај становника по катастарским општинама према резултатима статистичких пописа 1948, 1961, 1971. и 1981. године.

Била је у плану и израда *Географије Црне Горе, књ. II* (географске регије), али на жалост, није дошло до њене реализације.

Напокон, проф. Бакић је написао, са групом аутора, приручник за основне школе (за IV, V и VI разред), а у складу са програмом допунске наставе основног образовања, за наше грађане у дијаспори – на раду у иностранству. Овај уџбеник је одобрило Министарство просвјете и науке Црне Горе.

Својим плодним научним опусом, проф. др Радован Бакић је дао велики допринос Друштвеној географији и Демографији, Просторном планирању и Урбанологији Црне Горе, што се најбоље види из његове Библиографије коју дајемо у прилогу.

II БИБЛИОГРАФИЈА

Проф. др Радован Бакић је плодан антропогеограф и теоретичар просторног планирања. Током три и по деценије објавио је једанаест књига, од чега девет самостално и двије у коауторству, 86 стручних и научних радова, 12 приказа књига других аутора. Уз то, написао је више стручних студија у функцији израде просторних планова. У завршној фази има опсежан рукопис "*Горње Полимље – природна основа, становништво и насеља*".

II-1 Монографске публикације (посебна издања)

55. *ПРОМЈЕНЕ У РАЗМЈЕШТАЈУ СТАНОВНИШТВА САП КОСОВА*.-Приштина: Јединство, 1978, 163 стр. + 12 мапа.

Resummé: Les changements dans la répartition de la population Province Autonome Socialiste de Kosovo. Тираж 1.000.

56. *PROSTORNO PLANIRANJE. Demografski i geografski aspekti.*-*Nikšić: Univerzitetska riječ*, 1988, 191 str. Тираж 500.

57. *ПОГЛЕДИ НА ПРОБЛЕМЕ РАСТА СТАНОВНИШТВА.*-
Никшић: Универзитетска ријеч, 1993, 138 стр. Тираж 500.
58. *МЕМОРАНДУМ БЕЗ ЕТНИЧКЕ ПОДЛОГЕ.*-Подгорица:
Републички секретаријат за информације, 1994, стр.40 (20+20) + 8
таб.
59. *ДЕМОГРАФСКИ РАЗВИТАК СЈЕВЕРНЕ ЦРНЕ ГОРЕ.*-
Подгорица: УНИРЕКС, 1994, 159 стр. Тираж 1.000.
60. *ПРОСТОРНО ПЛАНИРАЊЕ. (Допуњено и проширено
издање).*-Никшић: УНИРЕКС, 1995, 240 стр. Тираж 1.000.
61. *СЛОВО О ПРОСТОРУ. (Бесједе, прикази).*- Андријевица:
Ступови, 1997, 209 стр. Тираж 500.
62. *ПОРУКЕ О УРЕЂИВАЊУ ПРОСТОРА КОЈЕ ОБАВЕЗУЈУ.*-
Андријевица: Ступови, 1999, 283 стр. Тираж 500.
63. *МОЈА ОТАЏБИНА за 4. до 8. разреда основне школе.*-
Београд: Завод за уџбенике и наставна средства; Подгорица: Завод за
школство Црне Горе.- Београд-Подгорица, 1995, 368 стр. Тираж
5.000.
Коаутори: др Веселин Ђуричковић, мр Милутин Перовић, др
Милан Лазић, мр Милован Арсић и Михаило Трифуновић.
64. *ГЕОГРАФИЈА ЦРНЕ ГОРЕ. Фактори преразмјештаја
становништва, књ. I.*- Никшић: Универзитетска ријеч, 1991, 344 стр.
Коаутори: Стеван Поповић, Бранко Радојичић, Михаило Бурић,
Слободан Касалица, Здравко Ивановић и Миладин Вукотић.
Summary: Geographical Factors of the Replacement of Population in
Montenegro. Тираж 1.000.
65. *ОГЛЕДИ. Простор и становништво.*-Андријевица: Комови,
2003, 160 стр.; 21 цм. Тираж 500.
66. *ВРИЈЕМЕ И ТРАГАЊЕ.*- Андријевица: Комови, 2004, 220
стр.; 21 цм. Тираж 500.
67. *ГОРЊЕ ПОЛИМЉЕ. Природа, становништво и насеља.* –
Никшић, 2005, 490 стр; 24 цм.

II-2 Објављени радови у периодици и зборницима

1970.

1. *Пројекција кретања укупног броја становника Приштине до
2000. године и нека размисљања око њеног даљег топографског
ширења.*-Гласник Српског географског друштва, Београд, 1970, бр.2,
стр.137-141.

1971.

2. *Кретање становника по националном саставу у САП Косову у периоду од 1961. до 1971. године.*-Гласник Српског географског друштва, Београд, 1971, св. LI, бр.1, стр.97-100.

3. *Број становника и домаћинства као основне демографске детерминанте развоја насеља и њихов начин обраде за урбанистичке планове на примеру Ђаковице.*- Гласник Српског географског друштва, Београд, 1971, св. LI, бр.2, стр.[65]-73.

Summary: Number of population and households as fundamental demographic determinants of the evolution of settlements and the way in which they ought to be treated for the use in town-planning programmes on the example of Đakovica.

1972.

4. *Неке упоредне карактеристике становништва САП Косова и САП Војводине према претходним резултатима пописа становништва 1971. године.*- Гласник Српског географског друштва, Београд, 1972, св. LXII, бр.1, стр.111-116.

Résumé: Quelques caractéristiques comparées des populations de la province Socialiste Autonome de Kosovo et de la province Socialiste Autonome de Vojvodina d'après les résultats préliminaires du recensement de l'année 1971.

5. *Избор насеља са централним функцијама у општини Качаник.*- Гласник Српског географског друштва, Београд, 1972, св. LII, бр.2, стр.[113]-120.

Summary:.. Shoice of settlements with central functions in the commune of Kačanik.

6. *Основне карактеристике становништва САП Косова и испољени процеси и тенденције у периоду од 1948. до 1971. године.*-Обележја, Приштина, 1972, бр.2, стр.51-75.

7. *Пројекција становништва САП Косова до 2000. године.*- Обележја, Приштина, 1972, бр.4, стр.71-78.

8. *Улога географских и демографских фактора у урбанистичком планирању.*- Комуна, Београд, 1972, бр.2, стр.34-37.

9. *Демографски елементи у просторним плановима општина.*- Комуна, Београд, 1972, бр.5, стр.21-22.

10. *Нека миграциона обележја градских насеља САП Косова.*- Становништво, Центар за демографска истраживања, Београд, 1972, бр.1/2, стр.51-63.

1973.

11. *Избор најповољнијих модела крупне саобраћајне инфраструктуре за развој Дренице и Прокупља.*- Гласник Српског географског друштва, Београд, 1973, ЛIII, бр.1, стр.[135]-142.

Summary: Choice of the most favourable model of large transportation infrastructure for the development of Drenica and Prekoruplje area.

12. *Трансфер пољопривредног становништва у непољопривредне дјелатности у САП Косово (1961-1971. година).*- Економија, Приштина, 1973, бр.2, стр.217-222.

13. *Projekcija populacionog rasta SAP Kosova do 2000. godine.*-Zerii ginise, Priština, 1973, мај-јуни (у више наставака), стр.8.

14. *Приоритетна сеоска насеља за просторно и урбанистичко планирање у САП Косову.*-Зборник радова, Ниш, 1973, стр.127-130.
1974.

15. *Упоредне карактеристике становништва општине и града Приштине према попису 1971. године.*-Економија, Приштина, 1974, бр.1, стр.287-292.

16. *Базни елементи територијалне организације становништва.*- Buletin i punimeve shkenxcore.-Зборник радова Природно-математичког факултета, Приштина, 1974, бр.2, стр.199-205.

Summary: Main elements of teritorial organization of population.

17. *Могући модел територијалне организације становништва општине Лепосавић.*- Зборник радова ПМФ, Приштина, 1974, бр.2, стр. 249-257.

Résumé : Organisation spatiale de la population de la commune de Leposavić.

18. *Могући утицаји и последице развоја обојене металургије на насеље Глоговац.*- Гласник Српског географског друштва, Београд, 1974, бр.1, стр.[107]-112.

Summary: Possible influences and consequences of ferrous metallurgy development on the settlement Glogovac.

19. *Артерија која живот значи.*- Слобода, Иванград, септембра 1974, стр.5.

1975.

20. *Новије демографске карактеристике СР Црне Горе.*-Гласник Српског географског друштва, Београд, 1975, бр.1, стр.29-34.

Abstrakt: Network of town communities in Montenegro and their demographical characteristics.

21. *Новији развој свјетског становништва са посебним освртом на период 1952-1972. године.*- Економија, Приштина, 1975, бр. 1, стр.51-61.

22. *О појму географске средине и потреби прогнозе њеног развоја.*- Зборник радова ПМФ, Приштина, 1975, бр.3, стр.135-145.

23. *Методе пројекције становништва са посебним освртом на компоненте аналитичких метода.*-Зборник радова ПМФ, Приштина, 1975, бр.3, стр.146-153.

1976.

24. *Демографске промјене на подручју Дренице (1961-1971).*- Економија, Приштина, 1976, бр.2, стр.195-203.

25. *Неке новије демографске карактеристике Косовског поморавља.*-Зборник радова ПМФ, Приштина, 1976, бр.4, стр.3-15.

26. *Положај и демографске одлике насеља Иванграда и Андријевице.*- Зборник радова ПМФ, Приштина, 1976, бр.4, стр.17-31.

27. *Карактеристике образовне структуре становништва САП Косова.*-Perperiimi, Priština, 1976, br.1, str.113-125

Коаутор Зефир Бајрами.

1977.

28. *Демографска транзиција или развојни типови становништва.*- Зборник радова ПМФ, Приштина, 1977, бр.5, стр.227-234.

29. *Усмјеравање процеса урбанизације као фактора усмјеравања рационалне мреже насеља.*- Урбанизација у савременим друштвеним и техничким условима, књ.1, Приштина, 1977, стр.3-9.

30. *Неки аспекти територијалног организовања становништва САП Косова.*- Обележја, Приштина, 1977, бр. 5, стр.77-96.

31. *Послијератни развој саобраћајне мреже у САП Косову.*-Зборник радова X јубиларног Конгреса географа Југославије, Београд, 1977, стр.217-221.

32. *О мрежи градских насеља СР Црне Горе и њиховој популационој величини.*- Гласник Српског географског друштва, Београд, 1977, LVII, бр.1, стр.[31]-38.

33. *Структурне карактеристике становништва градских насеља СР Црне Горе.*- Зборник радова ПМФ, Приштина, 1977-1978, бр.5, стр.211-226.

Reyzme: Karakteristikat strukturale të popullsisë së vendbanimeve urbane të rs të malit të zi.

1978.

34. *Потреба израде дугорочних модела територијалне организације становништва.*- Гласник Српског географског друштва, Београд, 1978, св.LVIII, бр.2, стр.[51]-60.

Summary: The need of elaborating the long term models of territorial organization of population.

35. *Теоријски погледи на становништво.*- Одзиви, Бијело Поље, 1978, бр.27/28, стр.107-113.

36. *Промјене у размјештају становништва САП Косова.*-Јединство, Приштина, 1978,стр



37. *Дневне миграције становништва према Урошевцу.*-Гласник Српског географског друштва, Београд, 1978, св.LVIII, бр.1, стр.35-47.
Summary:Daily nmigrations of population to Uroševac.
Коаутор Боривоје Димић.
38. *Неки фактори смиривања светског становништва.* -Обележја, Приштина, VIII/1978, бр. 3, мај-јун, стр.105-115.
1979.
39. *Утицај неких друштвених фактора на смиривање раста свјетског становништва.*-Kerkime gjeografike. - Географска истраживања, Приштина, 1979,бр.1, стр.57-67.
Summary: Impact of some socijal factors on slower increament of population in world.
40. *Потребе изучавања прогнозне географије.*-Зборник на трудови од IV Југословенски симпозијум, Охрид, 1978, Скопје, 1979, стр.270-274.
41. *На Земљи има мјеста за 933 милијарде становника.Могућности насељености на Земљи.*-Одзиви, Бијело Поље,1979, бр.28/29, стр.99-105.
1980.
42. *Образовање и репродукција становништва.*-Одзиви, Бијело Поље, 1980, бр.32/33, стр.99-105.
43. *Етапност у моделима размјештаја становништва.* - Статистичар, Статистичко друштво СР Србије, Београд, бр.7/8, стр.72-76.
44. *Пројекције популационог раста у функцији планирања градова.* - Планирање градова и пројектовање градских система и подсистема, књ.II, Сарајево, 1980,стр.141-150.
45. *Третирање географског положаја у просторним плановима.* - Гласник Српског географског друштва, Београд, 1980, бр.1, стр.[63]—71.
Résumé: Traitement de la situation géographique dans les plans spatiaux.
1981.
46. *Дилеме просторног и урбаног развоја Црне Горе.*-Овдје, Титоград, 1981, мај, стр.6-8.
47. *Врсте модела територијалног организовања становништва.* - Годишњак Географског друштва Црне Горе, Титоград, 1981, бр.3,стр.25-31.
1982.
48. *Третирање сеизмичких услова у пројекту "Просторни план Републике и генерални планови градских насеља у СР Црној Гори".*- Зборник радова Републичког комитета за урбанизам, грађевинарство, стамбене и комуналне послове, Титоград, 1982, стр. 85-88.
1983.
49. *Ред и коришћење простора.* - Овдје, Титоград, 1983, фебруар, стр.7-8.

50. *Испољене тенденције у поларизацији размјештаја становништва СР Црне Горе у послератном периоду и њени узроци.*- Зборник радова XI Конгреса географа Југославије, Титоград, 1983, стр.229-233.
51. *Мрежа развојних центара Црне Горе и њихова потенцијална улога у реализацији политике равномјерног регионалног развоја.*- Планирање дугорочног развоја насеља у Југославији, књ. II, Југословенски центар за просторно планирање, Дубровник, 1983, стр.1-5.
52. *Информација о раду на просторном плану СР Црне Горе.*- Зборник радова, Југословенски центар за просторно планирање, Дубровник, 1983, стр.159-167.
53. *Регионалне разлике код достигнутог степена демографског развоја сеоских насеља Црне Горе и неки просторни аспекти тих разлика.*-Пракса,Титоград, 1983,бр.5, стр.205-213.
54. *Просторно-плански аспекти третирања Скадарског језера и његове ближе околине.*-У: Скадарско језеро.Радови са симпозијума Титоград, 30. и 31. X и 1.XI 1980,Титоград, ЦАНУ. Научни скупови, књ.9, 1983, стр.319-326.

Summary: Aspects of physical development planning related of the lake Skadar and its surroundings.

1984.

55. *Основна концепцијска и методолошка одређења у пројекту "Просторни план Републике и генерални планови градских насеља Црне Горе".*-Зборник реферата, Југословенски центар за просторно планирање, Дубровник, РЗУП, Подгорица, Херцег-Нови, 1984, стр.1-37.

1985.

56. *Методолошке специфичности које се примјењују у пројекту "Просторно планирање у СР Црној Гори".*-Пракса, Титоград, 1985, бр.2, стр.151-159.

1986.

57. *Битне тенденције у демографском развоју сјеверне Црне Горе.*- Пракса, Титоград, 1986, бр.5, стр.51-61.
58. *Третман туризма кроз ревизију Просторног плана СР Црне Горе и неки аспекти њиховог развоја.*- Гласник Српског географског друштва, Београд, 1986, св. LXVI, бр.2, стр.[81]-88.

Summary: The issue of tourism in the revision of the physical development plans of the SR Montenegro and some aspects of its development.

1987.

59. *Просторни планови Црногорског приморја у функцији заштите простора.*- Поморски зборник, Ријека, 1987, стр.

60. *Закони као планови и планови као закони.*- Зборник радова, Дубровник, 1987, стр.59-64.

1988.

61. *Урбани процеси и достигнути ниво просторног уређења Црне Горе.*- Југославика, Београд, 1988, бр.9,стр.61-66.

62. *Положај траса друмских саобраћајница као детерминанте коришћења простора на примјеру Црне Горе.*-Човјек и животна средина, Београд, 1988, стр.41-48.

63. *Институционални оквир организовања на спровођењу просторних и урбанистичких планова у Црној Гори.*- Анализа о условима и могућностима институционалног организовања за спровођење просторних планова. – Титоград: Институт за друштвено-економска истраживања, 1988, стр.20-58.

У коауторству са Миладином Вукотићем.

64. *Регулациони планови – израда и спровођење.*- Зборник радова: Републички комитет за урбанизам, грађевинарство, стамбене и комуналне послове, Титоград 1988, стр.5-11.

1989

65. *Антропогено нарушавање животне средине са аспекта развоја урбаних процеса.*-Еколошке актуелности у Црној Гори,Титоград :ЦАНУ, књ. 20,1989, стр.[113]-120.

66. *Црногорско приморје.Наравне (природне) занимљивости Југославије.* – Enciklopedija, Ljubljana, 1989, str.

67. *Nacionalni park "Biogradska gora" i masiv Bjelasice, Komovi, Visitor i Prokletije. Naravne (prirodne) znamenitosti Jugoslavije.*- Enciklopedija, Ljubljana, 1989, str

68. *Геосеизмичка истраживања за планирање и изградњу простора на примјеру Црне Горе.*-Гласник Српског географског друштва,Београд, 1989, св.LXIX, бр.2, стр.[69]-76.

Summary: Geoseismic research in the function of spatial planning.

69. *Земљотрес од 15. априла 1979. године. Међународна техничка помоћ и Међународни консултативни одбор за питање обнове и изградње пострадалог подручја Црне Горе.*- У монографији "Земљотрес у Црној Гори", Титоград: Побједа,1989, стр.25-37.

У коауторству са Миладином Вукотићем.

70. *Регионални развој и миграција становништва у стратегији развоја Црне Горе.*- Зборник радова са симпозијума "Стратегија развоја Црне Горе", Титоград, 1989, стр.61-73.

71. *Резултати, искуства и поруке пројекта "Просторно планирање у СР Црној Гори".*- Зборник радова: Републички сеизмолошки завод, Титоград, 1989, стр.22-31.

72. *Географско-еколошки аспекти животне средине и њихов значај за развој културе код ученика основних школа.*- Васпитање и образовање, Подгорица, 1989, бр.2, стр.53-59.

73. *Могућности инвестирања у развој туризма Црне Горе*, Влада Црне Горе, Титоград, 1989, стр.1- 44.

Коаутор, главни и одговорни уредник.
Објављено и на енглеском језику.

1991.

74. *Кретање и промјене у размјештају становништва Црне Горе од 1948. до 1981. године.*-У: Географија Црне Горе.Фактори преразмјештаја становништва, књ.І, Никшић: Универзитетска ријеч,1991, стр.13-105.

Коаутор Стеван Поповић.

75. *Утицај географског положаја као природног чиниоца.*- У: Географија Црне Горе. Фактори преразмјештаја становништва, књ.І. Никшић: Универзитетска ријеч, 1991, стр.109-110.

76. *Рељеф и клима као фактори преразмјештаја становништва Црне Горе .*- У: Географија Црне Горе.Фактори преразмјештаја становништва, књ.І, Никшић: Универзитетска ријеч, 1991, стр.217-226.

77. *Географски аспекти као детерминанте оптималног модела размјештаја становништва Црне Горе.*-У: Географија Црне Горе. Фактори преразмјештаја становништва, књ.І, Никшић:Универзитетска ријеч, 1991, стр.333-340.

Коаутор Стеван Поповић.

78. *Просторно-саобраћајне и функционалне компоненте валоризације НП "Биоградска гора" и планине Бјеласице.*-Природне и друштвене вриједности Националног парка "Биоградска гора".Радови са научног скупа, Колашин, 27-29. септембра 1990, Титоград:ЦАНУ, Научни скупови, књ.23, 1991, стр.[365]-371.

Summary: Physical-traffic and functional components of appraisal of national park Biogradska gora asnd mountain Vjelasica.

79. *Методолошки доприноси УН пројекту "Просторно планирање у СР Црној Гори.*-XIII Конгрес географа Југославије, Приштина, 1991,стр.465-468.

1992.

80. *План намјене морских површина Бококоторског залива као предуслов рационалног коришћења и заштите.*-Гласник Републичког завода за заштиту природе,Титоград, 1992, бр.25, стр.135-138

1993.

81. *Просторно планирање у функцији еколошке државе и положај просторног планирања у Црној Гори.*-Зборник радова.Министарство животне средине, Подгорица, 1993, стр.345-352. Резюме.

NACIONALNA
BIBLIOTEKA
CRNE GORE ĐURĐE
CRNOJEVIĆ

82. *Просторни планови у функцији заштите природе националних паркова.*-Заштита природе и туризам у националним парковима СР Југославије, књ.14, Београд, 1994, стр.52-58.

83. *Општина Беране.*- Споменица Учитељске школе, Беране , 1994, стр.49-62.

84. *Становништво, насеља и културно наслеђе Бјеласице и Комова.*- Програм развоја Бјеласице и Комова: Институт економских наука, Београд, 2000, стр.28-37.

1996.

85. *Поводом одласка у пензију др Бранка Радојичића, редовног професора Филозофског факултета у Никшићу.*-Годишњак Друштва географа Црне Горе, Никшић, 1996,бр.4, стр.7-18.

86. *Становништво Плавско-гусињског басена.*- Зборник радова, Београд, 1996, стр.54-61.

87. *Демографске карактеристике Општине Беране.*-Беране – интегрални развој, Београд:Институт економских наука, 1996, стр.38-55.

1997.

88. *Планске, правне и организационе претпоставке сузбијања непланске изградње. Бесправна изградња и њена легализација.*-Право. Зборник радова. Нови Сад. Југословенски симпозијум "Правни аспекти, просторног и урбанистичког планирања", Бечићи, 1997, стр.13-21.

89. *Становништво, насеља и културно наслеђе Дурмиторског подручја.*- Програм развоја Дурмиторског подручја, Београд: Институт економских наука, 1997, стр.26-35.

90. *У Подкомовљу живи најбистрији сој на Балкану.*-Задужбина, Београд, 1997, јун, стр.11.

91. *Просторно планирање насеља у правном систему Црне Горе.*- Правни систем Републике Црне Горе.Зборник реферата, Подгорица, 1997, стр.93-97.

1998.

92. *Physical development plans of sea property as a need and methodological noreliti on the example of Montenegro.*-Zbornik radova, Ohrid, 1998, str.58-63.

1999.

93. *Башча – моје драго сјећање.*- У: монографији основне школе "Мирослав Ђуровић", Башча, Рожаје, 1999, стр.111-113.

94. *Геополитички положај Црне Горе у Његошево вријеме.*-У: Енциклопедија Његош, Подгорица, 1999, стр.8-11.

95. *Становништво, насеља и културно наслеђе Бјеласице и Комова.*- Програм развоја Бјеласице и Комова. Београд: Институт економских наука, 1999, стр.28-37.

96. *Унитаризам, изолација и лажни патриотизам.*-Рефлектор, Подгорица,1999,бр.8, стр.13-15.
97. *Пут изласка из државне кризе.*- Рефлектор, Подгорица, 1999, новембар, стр.8-10.

2000.

98. *Становништво, насеља и културно наслеђе црногорских Проклетија.*- Програм развоја црногорских Проклетија, Београд: Институт економских наука, 2000, стр.35-46.
99. *Политикантске игре на штету Васојевића.*- Слобода, Беране, 2000, 15. новембар, стр.10-11.
100. *Опака времена раздора.*-Побједа,Подгорица, 2000, 1. октобар, стр.6.
101. *Најновије странпутице Андријевичког краја.*-Побједа, 2000, 12.новембар, стр.8.
102. *Излазак на изборе је чин издаје.*-Рефлектор,Подгорица, 2000, септембар, стр.24-26.

2002.

103. *Геополитички положај Црне Горе са посебним освртом на Васојевиће у доба династије Петровић-Његош.*-Зборник радова са научног скупа "Династија Петровић Његош", ЦАНУ и Универзитет Црне Горе Подгорица: ЦАНУ, Научни скупови, књ.60, Подгорица, 2002, стр.[361]-368.
- Summary: Geopolitical position of Montenegro considering position of Vasojevići during the Petrović Njegoš dynasty rule.

104. *Демографско популациона кретања у селима Црне Горе (од 1948. до 1991. године).*- Просвјетни рад, Подгорица, 2003, бр.3/4, 12. март, стр.12; бр.5/6, 14. април, стр.13; бр.7/8, 21. мај, стр.14.

2003.

105. *Сјевероисточна Црна Гора.-У: Црна Гора.*Општа монографија. Београд: Народна књига, 2003, стр.263-266.
106. *Општина Андријевица.- У: Црна Гора.*Општа монографија. Београд: Народна књига, Београд, 2003, стр.271-274.
107. *Општина Рожаје.-У: Црна Гора.*Општа монографија, Београд: Народна књига, 2003, стр. 275-277.
108. *Просторни план Републике Црне Горе.-У: Црна Гора.*Општа монографија, Београд:Народна књига, 2003, стр.368-373.

2004.

109. *Prostorni aspekti razvoja Crne Gore u drugoj polovini XX vijeka.-У: Turizam Crne Gore u drugoj polovini XX vijeka.*Radovi sa naučnog skupa Cetinje,23-24. маја 2002.Cetinje, 2004, str.33-44.Summary.

У рукопису:

110. *Демографске промјене на подручју Пиве у другој половини 20. вијека.*- Зборник радова, Плужине (у штампи).
111. *Картографски приказ промјена граница на Превлаци.*- Елаборат за потребе кабинета Предсједника Републике, Подгорица, 1993.
112. *Географски фактори разграничења на Превлаци.*- Елаборат за потребе кабинета Предсједника Републике, Подгорица, 1993.
113. *Становништво Подгорице.*- У припреми за монографију Подгорице.
114. *Демографско-популациона кретања у селима Црне Горе од 1948. до 1991. године – узроци и посљедице.*-Зборник радова са научног скупа, Подгорица: ЦАНУ (у припреми за штампу).
115. *Популациони развитак градских насеља на Косову* (магистарски рад, ПМФ, Приштина, 1970, стр.1-93).

II - 3. Рецензије на књиге

116. *Др Младен Фригановић: Демографија, Школска књига, Загреб, 1978.*- Становништво, Београд, 1978, бр.1/4, стр.248-252.
117. *Др Јован Динић: Саобраћајна географија, Научна књига, Београд.*- Јединство, Приштина, 1978, бр.?, стр.12.
118. *Др Срећко Николић: Увод у географију, Научна књига, Београд, 1977.*- Јединство, Приштина, 1978, бр.?, стр.14.
119. *Зборник радова ПМФ-а у Приштини, бр.3.*-Јединство, Приштина, 1978, бр.?, стр.12.
120. *Група аутора: Ватре с Комова, Андријевица, 1978.*- Јединство, Приштина, 1978, бр.?, стр.
121. *Др Бранко Радојичић: Значајна регионално-географска студија. Никшићки крај, Никшић, 1972.*- Споне, Никшић, 1983, бр.1/2, стр.104-107.
122. *Др Риза Чаволи: Дукађин (Метохија), ПМФ, Приштина 1978, Јединство, Приштина, 1978, бр.?, стр.15.*
123. *[Др Душан Брезник:] Користан универзитетски уџбеник (Демографија - анализа, методи и модели), Центар за демографска истраживања Института друштвених наука, Београд, 1977.*- Обележја, Приштина, 1978, бр.5, стр.179-182.
124. *Др Здравко Ивановић: Просторна економија, књ. I – економски аспект. НИП "Универзитетска ријеч".*- Годишњак Института за географију Филозофског факултета у Никшићу и Друштва географа Црне Горе, Никшић, 1992, бр.4, стр.248-251.
125. *Др Здравко Ивановић: Просторна економија, књ. II. Урбани аспекти, УНИРЕКС, Никшић, 1995.*- Годишњак Института за географију Филозофског факултета у Никшићу и Друштва географа Црне Горе, Никшић, 1995, бр.1, стр.1-10.

географију Филозофског факултета у Никшићу и Географског друштва ЦГ, Никшић, 1995, бр.4, стр.263-266.

126. *Др Драгомир Кићовић: Туризам и заштита природе Горњег Полимља, УНИРЕКС, Никшић, 1994.*-Годишњак Института за географију Филозофског факултета у Никшићу и ГДЦГ, Никшић, 1996, бр.4, стр.255-256.

127. *Др Бранко Радојичић: Географија Црне Горе. Друштвена основа и регије, ДАНУ.- Црногорски књижевни лист, Подгорица, 2002, 15.V, стр.22.*

II -4. Интервјуи

128. *Размјештај становништва, услов бржег развоја.- Јединство, Приштина, 1974,10. јун, стр.12. Новинар Милена Зоњић.*

129. *Убрзан развој привреде, последица просторног размјештаја становништва САП Косова.-Нови свијет, Приштина, 1974, бр.1/2,стр.8. Новинар Владимир Лекић.*

130. *Планирање и уређење простора.-Слобода, Беране, 1989, 15.март, стр.7. Интервју мр Драгомир Кићовић.*

131. *Црна Гора није еколошки проблем.-Универзитетска ријеч, Никшић,1993, бр.265, стр.35*
Новинар Жељка Рутовић.

132. *Црногорци већина.-Побједа, Подгорица, 1993, 5.септембар,стр.9.*
Новинар Зоран Дармановић.

133. *Узде за градове.-Побједа, Подгорица,1994, 9. јун, стр.7.*
Новинар Војислав Мугоша.

134. *Пренасељени градови.-Побједа, Подгорица, 1996, 4.јун, стр.6.*
Новинар А.Ђуровић.

135. *Просторни план Црне Горе.- Зид, Подгорица, 1997, 29.април, стр.3-4.*

136. *Црна Гора стари.-Побједа, Подгорица, 1997, 26. јануар, стр.7.*
Новинар Милка Ђикановић.

137. *У корист грађана.- Побједа, Подгорица, 1997, 20.фебруар, стр.6.*
Новинар Милка Ђикановић.

138. *Касно је за мудровање.-Побједа, Подгорица, 1997, 29-30.новембар и 1.децембар, стр.6. Новинар Р.У.Ивановић.*

139. *Планирање бољег развоја.-Слобода, Беране,1997, 1.јануар, стр.12. Новинар Благоје Кораћ.*

140. *Урбеници су стални проблем студената.-Јединство, Приштина, 1978, 5.октобар, стр.6. Новинар Мирјана Марковић.*

141. *Како ће се Црна Гора дугорочно снабдијевати водом за пиће.- Побједа, Подгорица, 1999, 14.март, стр.7. Новинар Милка Ђикановић.*

142. *Повратак достојанства својине*.-Побједа, Подгорица, 1999, 25. јул, стр.4. Новинар Милка Ђикановић.

143. *Ослонац еколошке и туристичке државе*.-Побједа, Подгорица, 1999, 15.август, стр.3. Новинар Милка Ђикановић.

144. *Компромис са природом*.-Побједа, Подгорица, 1999, 12. септембар, стр.10. Новинар Милка Ђикановић.

II-5 Студије (елаборације)

1. *Становништво САП Косова*. Покрајински завод за урбанизам и пројектовање, Приштина, 1974, стр.1-164.

2. *Становништво Метохије*. Покрајински завод за урбанизам и пројектовање, Приштина, 1975, стр.1-122.

3. *Становништво региона Косова*. Покрајински завод за урбанизам и пројектовање, Приштина, 1976, стр.1-136.

4. *Становништво Косовског Поморавља*. Покрајински завод за урбанизам и пројектовање, Приштина, 1977, стр.1-78.

II -6. Енциклопедијске јединице (припремљене за штампу – за енциклопедије Црне Горе):

Андрејевица, Бабино, Балотиће, Баре, Беране, Беранска котлина, Беран Село, Бистрица, Бихор, Бишево, Богићевица, Богаје, Божице, Брезојевица, Бубање, Будимља, Буковица, Булатовиће, Буче, Војно Село, Букумирско језеро, Васојевићи, Вршево, Вруја, Вуча, Величка ријека, Велика, Виночка, Виночка ријека, Виситор, Горажде, Горња Бијела, Грачаница, Грижице, Грнчар, Гусиће, Дасиће, Долац, Доља, Доња Врбица, Досуће, Друштвена географија, Ђуричка ријека, Жари, Жијево, Жљеб, Заграђе, Забрђе, Ибар, Ибарац, Врмоша, Вусање, Вишићево, Горња Ржаница, Дробни тијесак, Дупило, Богајиће, Баишча, Бијела Црква, Бечиће, Борети, Горња Села, Зелетин, Злоречица, Дулипоље, Гњили Поток, Ђулиће, Трешићевик, Трпача, Љешница, Коњухе, Ључа, Будимљанска жупа, Горњи Колашин, Доњи Колашин, Маочко поље, Пљевља, Бијело Поље, Косовска котлина, Метохијска котлина, Матаруге, Рожаје, Плав, Дивљак, Плавско језеро, Ридско језеро, Виситорско језеро, Урсуловачка језера, Шишка језера, Пешића језеро, Биоградско језеро, Ибарски Колашин, Лиса, Корита, Калударска ката, Турјак, Цимљевица, Чакор, Потарје, Горње Полимље, Бихор (крај), Колашин, Комови, Проклетије, Хајла.

III ЛИТЕРАТУРА И ИЗВОРИ

1. АНОНИМ: *Р. Бакић, С. Поповић, Б. Радојичић, М. Бурић, С. Касалица, З. Ивановић и М. Вукотић, Географија Црне Горе – фактори преразмјештаја становништва, НИО "Универзитетска ријеч", Никшић, 1991. год.*-Годишњак Института за географију Филозофског факултета у Никшићу и Друштва географа Црне Горе, Никшић, 1996, бр 4, стр.241-242.
 2. АНОНИМ: *Др Радован Бакић, Погледи на проблеме раста становништва, НИП "Универзитетска ријеч", Никшић 1992.*- Годишњак Института за географију и Друштва географа Црне Горе, Никшић, 1996, бр.4, стр.245-248.
 3. *Бакић, Радован.-У: Ко је ко у Црној Гори, I издање, Будва 1993, стр.28.*
 4. *Бакић Радован.- У:Ко је ко у Црној Гори, II издање, Будва, 1999, стр.23-24.*
 5. ВУЈАЧИЋ, Драгица: *Радован Бакић, Демографски развитак сјеверне Црне Горе,Библиотека –Студије, Филозофски факултет Никшић, Институт за географију.-Годишњак Института за географију Филозофског факултета у Никшићу и Друштва географа ЦГ,1996, бр.4, стр.253-255.*
 6. ВУЈАЧИЋ, Драгица: *Др Веселин Ђуричковић, проф. др Радован Бакић др.,Моја отаџбина,Завод за уџбенике и наставна средства, Београд Завод за школство, Подгорица, Београд, 1995.*-Годишњак Института за географију Филозофског факултета у Никшићу и Друштво географа Црне Горе, 1996, бр.4, стр.266-267.
 7. ДАШИЋ, академик Миомир: *Научни опус.Текст написан као реферат поводом предлога за избор Бакића за ванредног члана ЦАНУ.-У: Др Радован Бакић, Вријеме трагања, Андријевица, 2004, стр.11-30.*
 8. [ДЕЛЕТИЋ, Ратко]: *Библиографија [др Радована Бакића].- У: Др Р. Бакић, Вријеме трагања, Андријевица, 2004, стр.199-220.*
 9. *Др Радован Бакић.-У: Др Р. Бакић, Вријеме трагања, Андријевица, 2004.*
- На задњој корици / био-библ.подаци.
10. [Др Р. Бакић:] *Биљешка о писцу.- У: Радован Бакић, Огледи. Простор и становништво Црне Горе, Андријевица, 2003, стр.156-157.*
 11. КАСАЛИЦА, др Слободан: *Реферат о кандидовању проф. др Радована Бакића за ванредног члана ЦАНУ, поднесен Филозофском факултету у Никшићу да га он предложи.*
 12. ЛАБУС, Драгољуб: *Радован Бакић, Новији развитак светског становништва са посебним освртом на период 1952-1972. године. Економија бр.1/1975, Завод за економичка истраживања, Приштина.-*

Гласник Српског географског друштва, Београд, 1977, свеска LVII, бр. 1, стр. 143.

13. **МАРТИНОВИЋ**, др Душан, ванредни члан ЦАНУ, *Рецензија о проф. Радовану Бакићу у којој га предлаже ОДН ЦАНУ за ванредног члана Академије (слиједи текст рецензије ниже!)*.

14. **ПОПОВИЋ**, др Стеван: *Реферат о проф. Радовану Бакићу у којему га предлаже Филозофском факултету у Никшићу да га кандидује за ванредног члана ЦАНУ.*

Предлог за пријем за ванредног члана ЦАНУ

ОДЈЕЉЕЊУ ДРУШТВЕНИХ НАУКА ЦАНУ – ПОДГОРИЦА

У складу са одлуком Одјељења друштвених наука ЦАНУ да напишем рецензију за избор проф. др Радована Бакића за ванредног члана ЦАНУ, имам част и задовољство да поднесем сљедећи реферат са препоруком именованог да буде изабран за новог ванредног члана ЦАНУ.

Проф. др Радована Бакића кандидовао је Филозофски факултет из Никшића на основу реферата двојице редовних професора поменутог факултета: проф. др Стевана Поповића и проф. др Слободана Касалице.

Проф. др Радован Бакић, редовни професор Филозофског факултета у Никшићу, рођен је у Забрђу код Андријевице 13. новембра 1935. године, гдје је завршио основну школу; Нижу гимназију је свршио у Андријевици а Вишу у Беранама. Потом је студирао на Вишој педагошкој школи на Цетињу и Природно-математичком факултету у Скопљу, гдје је завршио 1970. године на Одсјеку за географију и Постдипломске студије ("Популациони развитак градова на Косову"). Докторирао је у Београду на Природно-математичком факултету 1973. године из области географске науке на тему "Проблеми и процеси размјештаја и преразмјештаја становништва САП Косова".

Све студије је завршио ванредно.

Од 1963. до 1970. изводио је наставу у средњим школама у Приштини; од 1970. до 1974. године био је виши сарадник у Покрајинском заводу за урбанизам и пројектовање у Приштини; од 1974. до 1979. радио је као доцент на Природно-математичком факултету: на Одсјеку за географију предавао је Друштвену

географију и Демографију, а на Економском факултету три школске године Економску географију.

Од 1. октобра 1979. проф. Р. Бакић живи и ради у Црној Гори. Од 1979. до 1989. био је помоћник републичког секретара за урбанизам, грађевинарство, стамбене и комуналне послове на функцији националног директора пројекта УН "Просторни план Републике и генерални планови градова Црне Горе". Истовремено је са трећином радног времена био ванредни професор на Одсјеку за историју и географију у Никшићу, гдје је изводио наставу Географија Југославије и Просторно планирање. Од 1991. године је у звању редовног професора. Од 1994. до 2000. год. је министар за уређење простора у Влади Црне Горе, а од 2000-2001. године посланик у Скупштини Црне Горе.

Проф. Бакић је плодан научник. Аутор је, или коаутор, једанаест монографских публикација (књига и брошура). Самостално је написао девет: ПРОМЈЕНЕ У САСТАВУ СТАНОВНИШТВА САП КОСОВА (Приштина, 1978), ПРОСТОРНО ПЛАНИРАЊЕ (Никшић, 1988), ПОГЛЕДИ НА ПРОБЛЕМЕ РАСТА СТАНОВНИШТВА (Никшић, 1993), МЕМОРАНДУМ БЕЗ ЕТНИЧКЕ ПОДЛОГЕ (Подгорица, 1994), ДЕМОГРАФСКИ РАЗВИТАК СЈЕВЕРНЕ ЦРНЕ ГОРЕ (Никшић, 1994), ПРОСТОРНО ПЛАНИРАЊЕ – проширено и допуњено издање (Никшић, 1995), СЛОВО О ПРОСТОРУ (Андријевица, 1997), ПОРУКЕ О УРЕЂЕЊУ ПРОСТОРА КОЈЕ ОБАВЕЗУЈУ (Андријевица, 1999) и ОГЛЕДИ О ПРОСТОРУ И СТАНОВНИШТВУ ЦРНЕ ГОРЕ (Андријевица, 2003). У коауторству је објавио двије књиге из урбеничке литературе (ГЕОГРАФИЈА ЦРНЕ ГОРЕ. Фактори преразмјештаја становништва, књ. I, Никшић, 1991. И МОЈА ОТАЏБИНА, Београд-Подгорица, 1995. Уз то, написао је преко 90 расправа, студија, чланака и приказа у серијским публикацијама, зборницима научних радова, споменицама и разним елаборацијама. У завршној фази израде има опсежни рукопис "ГОРЊЕ ПОЛИМЉЕ – природна основа, становништво и насеља".

Као што с разлогом истичу његови колеге професори приликом његовог кандидовања на Филозофском факултету, проф. Радован Бакић је дао изузетан научни допринос развоју Друштвене географије и Демографије, а утемељивач је Просторног планирања и зачетник садржајног обликовања Прогнозне географије.

Његова научна преокупација усмјерена је на комплексно изучавање демографског развоја и успостављање каузално-посљедичних веза између просторног, економског и демографског развоја.

Бавећи се демографским развнтком, овај врнједнн геограр са модерннм научннм конценпцнјама нз областн науке којом се бавн, поставнво је теорнју о развојнм типовнма становннштва кроз које закономјерно пролазе све људске популације, н то: полазнн тип, тип у развоју, експлознвнн тип, тип у смирнвану н стагнантнн тип, прн чему је дао њнхове бнтне карактернстнке у развојној лнннји. У том контекту он стално анализује утнцаје демографског развнтка на дннамнку н квалнтет геограрскнх среднна.

Проф. др Р. Бакићу прнпада пнонерска заслуга код теорнјског, методолошког н структурног обнковања Просторног планирања као научне днсцнплнне н прнпада утемељнвачнма методологнје асеизмнчког, еколошког н ннтегралног планирања. Он с правом одбацује неке стереотнпне н поједностављене дефннцнје простора као површннског слоја лнтосфере н његово појмовно одређење прошнрује н на друге сфере лнтосфере: хндросферу, педосферу, бносферу, антропо-сферу н атмосферу, односно на Васнону уопште.

Проф. Бакић је првн у нас најнјеловнтнје указао на одлучујућу улогу геограрског положаја као фактора развоја, теоретскн разраћујући не само његове компоненте које пронзлазе нз коордннантног система, већ н на геограрско-нсторнјске, геосаобраћајне, гео-еконотске, гео-културолошке н гео-полнтнчке утнцаје на развој конкретнх геограрскнх ареала.

Бакић је међу првнма указао на потребу нзучавања н теорнјско-методолошког структурирања Прогнозне геограрнје, напосе у функцији развоја просторног планирања, полазећи од чнњеннце да су друштвенно-геограрске компоненте од нзузетне дннамнчностн.

Др Бакић је веома цнјењен у стручнм геограрскнм круговнма н асоцнјацнјама; бно је члан Национанлног комнтета геограра Југославлнје, предсједнк Предсједннштва Друштва геограра Црне Горе, н др.

За свој стваралачкн рад добнтнк је внше награда н прнзнања, међу којнма н: Ордена рада са златнм вијенцем, Сребрне плакете за заштнту жнвотне среднне, Златне плакете за елементарне непогоде Владе Италнје н "17. јулске награде" општнне Андријевице.

Проф. Бакић је члан Одбора за демографнју, Одбора за этнологнју, Одбора за геограрнју н геологнју н Одбора за жнвотну среднну ЦАНУ.

Уз то, бно је члан Савјета за прнпрему Енциклопеднје, затнм члан Уређнвачког одбора ЕЦГ н уреднк за Геограрнју н Метеорологнју. Као један од редактора ЕЦГ нмао сам велико задовољство да са њнм сараћујем н да прегледам преко стотнну енциклопеднјскнх једннца нз његовог пера беспрекорно напнсаннх.

Својим плодним научним опусом, проф. др Радован Бакић је дао велики допринос Друштвеној географији, Демографији, Просторном планирању и Урбанологији Црне Горе, као и својом плодном досадашњом сарадњом са ЦАНУ, несумњиво, заслужује да се нађе у редовима чланова ове највише црногорске научне институције. Његови научни и стручни радови га за то високо мјесто препоручују, па, стога, и дољепотписани га искрено и свесрдно у овој својој рецензији предлаже за ванредног члана Академије, с убјеђењем да ће овај кандидат бити од велике користи у раду на разним пројектима ЦАНУ - које она сада има, и које ће имати убудуће.

Цетиње, августа 2003.

Др Душан Ј.Мартиновић,
ванредни члан ЦАНУ



ДР ПЕТАР ДРАГОВИЋ (1891-1941)

I БИОГРАФИЈА

Породица Драговић, из Велестова (Катунска нахија, општина Цетиње) дала је више истакнутих интелектуалаца: професора, лекара, новинара, свештеника, учитеља. Поменућемо најпознатије: Марко Драговић (Велестово, 1852 – Цетиње, 1918), професор;²⁷ Живко Драговић (Велестово, 1856 - Цетиње, 1928), професор;²⁸ Вук Драговић (Цетиње, 1900-Београд, 1974), журналиста;²⁹ Андрија Драговић (Велестово, 1860-Махала, Зета, 1947), свештеник;³⁰ Петар Драговић (Београд, 1941), лекар,

²⁷ Др Душан Ј. Мартиновић: *Марко Драговић – први црногорски библиограф.* - Библиографски вјесник, Цетиње, 1982, бр.1, стр.119-128; исто.- У: ПОРТРЕТИ II, Цетиње, 1987, стр.91-98 ; исти: *Црногорска библиографија. Библиографи.* - Цетиње, 1992, стр. 64-69 ; исти: *Историчар и библиограф Марко Драговић.* - У: Слободан Калезић, ЦРНОГОРСКА КЊИЖЕВНОСТ У КЊИЖЕВНОЈ КРИТИЦИ. Реализам, Модерна.- Подгорица, 2001, стр. 429-433; исти: *Уз педесетогодишњицу рођења Марка Драговића (1852-1918) – првог црногорског библиографа.* - Сусрети библиографа '92.-Иниђија 2003, стр.167-174.

²⁸ Др Ђоко Д. Пејовић: *Личност и дјело Живка Драговића (1856-1928).* - Годишњак Цетињске гимназије, III, 1970, стр.5 – 22.

²⁹ Др Душан Ј. Мартиновић: *Вук Ж. Драговић (1900-1974).* - У: Црногорска библиографија. Историјски развој. Библиографи.-Цетиње, 1992, стр.111-112.

³⁰ Андрија Драговић, свештеник (за ђакона га је рукоположио митрополит Иларион Рогановић 1880, а за свештеника хиротонисао митрополит Висарион Љубиша 1882). Од 1882 -1884. био је свештеник у Ђевојачком институту "Царице Марије" на Цетињу, након чега је отишао у Београд, па у Цариград. Цариградски

Арсеније-Ацо Драговић (Махала, Зета, 1907 - Титоград, 1990), учитељ;³¹
др sci Слободан Драговић (Махала, Подгорица, 1924 - Титоград, 1997)³²
и други.

О неким од њих постоје озбиљни био-библиографски записи, док су неки неоправдано пали у заборав. Године 1991. на јуначку смрт др Петра Ж. Драговића, љекара и хуманисте, учесника Октобарске револуције (1917), подсјетила је београдска *Политика*.³³ Др Петар Живков Драговић био је љекар, књижевник, преводилац, музичар, револуционар. О њему се у нашој историографији и публицистици врло

патријарх га је поставио за архијерејског намјесника и свештеника у Бургасу (Бугарска), гдје је службовао до 1886. год. Те године је учествовао у завјери против Александра Батенберга и постављен кратко вријеме за заповједника овог црноморског града. Побуна је, ипак, ускоро угушена. А. Драговић је осуђен на смрт. На заузимање књаза Николе, спасили су га Руси сигурне смрти. Вратио се потом у Црну Гору и добио парохију у новоослобођеној Зети. Учествовао је у Балканским и Првом свјетском рату и то у првим борбеним редовима. Имао је више руских, црногорских и југословенских одликовања. Чин протојереја је добио 1926. године. Умро је 29. јануара 1947. и сахрањен у Махали, у Зети. О Драговићевом учешћу у завјери, његовом заповједништву у Бургасу, осуди на смрт и спашавању, *Глас Црногорца* у бр.45, 3. XI 1886. даје доста података (на основу руског "Новог времена", "Келнских новина" и "Политичке кореспонденце").

³¹ Александар-Ацо Драговић је завршио основно школу у Голубовцима, нижу гимназију у Подгорици, а учитељску школу у Београду (1928). Учитељевао је у Босанском Петровцу, Боки Которској, Срезу подгоричком, Зети, Будви и Цетињу. На Цетињу је био директор Основне (осморазредне) школе "Марко Машановић (до 1962). Објављивао је пјесме, приче и чланке о културним и просвјетним проблемима – у *Зети*, *Гласу Врбаске бановине*, *Побједи*. Год.1989. објавио је збирку пјесама *Сузе на камену* (Титоград: "Побједа", 76 стр.). Умро је 15. X 1990. године.

³² Др примаријус С. Драговић завршио је Медицински факултет у Београду (1952), гдје је специјализовао интерну медицину. Докторску дисертацију *Социјално-медицинске карактеристике шећерне болести у Црној Гори* одбранио је 1981. на матичном факултету. Био је управник Дома здравља у Подгорици (1958-1959) и вишегодишњи начелник Интерног одјељења КБЦ. Објавио је више радова из ендокринологије и дијабетологије. Добитник је 13. јулске награде (1983). Осим докторске тезе (Тгд,1982), објавио је четири збирке пјесама за дјецу и одрасле: *Сјете* (Тгд, 1989), *Сјај у оку* (Тгд, 1991), *Сиви кровови* (Пгд, 1993) и *Стазе* (Пгд, 1994). Умро је 24. IX 1997. године.

³³ Б. Б.: *Јуначка смрт лекара и књижевника - Политика*, Београд, 16. децембар 1991.

мало зна, зато ћемо на његову свестрану личност подсјетити овом приликом, уз покушај реконструкције његовог портрета.³⁴

Др Петар Драговић је рођен у професорској породици Живка Драговића 13. јула 1891. године на Цетињу, а стријељан је у Јајинцима 17. децембра 1941. године. Био је најстарији син Живка и Паулине (Паве) Драговић (26. X 1872-10. VIII 1918),³⁵ поријеклом Гркиње из Либехова (Аргирокастон, Епир), из породице Дулис (Doulis).

Основну школу је завршио 1902. на Цетињу. Пет првих разреда је завршио у Књажевској црногорској државној великој гимназији на Цетињу, VI разред Гимназије у Карловцима,³⁶ а VII и VIII разред у Загребу, гдје је матурирао и свједочанство о завршном испиту добио 26. јуна 1911. године.

По завршетку средње школе у Загребу уписао је Медицински факултет у Бечу. Студије је напустио када је 1912. године избио Први балкански рат и дошао на Цетиње да врши отаџбинску дужност. Министар правде Душан Вукотић, заступник министра-предсједника и министра војног, распоредио га је као медикаинара да ради при Црвеном крсту – прво на Ријечи Црнојевића, потом при подгоричкој војној болници; затим је био послат на Мурићане, а отуда у Улцињ где је од 21. новембра до 3. децембра 1912. радио у Лазарету Елисаветинске општине Росијског общества Красног крста (Руског црвеног крста) код љекара Боброва, Јововића и Драговића. Радио је, затим, на Цетињу приликом пелцовања становништва од краста под руководством др Стева Огњановића, шефа црногорског Санитета. Упућен је иза тога на Груду у пољски лазарет Швајцарског црвеног крста код др пл. Пајера, одакле се 18. јануара 1913. повратио на Цетиње и тада молио министра Вукотића да га разријеша службе при Црвеном крсту и распореди у оперативну јединицу као редова у батаљон Чевско-бјелички, под Тарабош. Молба му, међутим, није услышена, већ је и даље захтијевано да остане на дужности при Управи Црвеног крста.

³⁴ На др Петра Драговића скренуо нам је пажњу Михаило Миљанић, новинар, пјесник и писац – на чему му писац ових редова и овом приликом љубазно захваљује.

³⁵ *Паве Живкова*. - Цетињске новине, 1918, бр. 208, 11. VIII, стр. 4; бр. 219, 19. IX, стр. 7. Потпис: Живко Драговић.

³⁶ Као ученик 6. разреда Карловачке гимназије, оптужен је због учешћа у "Бомбашкој афери" 1907/08. – завјери против "Његовог Краљевског Височанства Књаза- Господара, чланова Владајућег Дома и постојећег стања у земљи", али је ослобођен у недостатку доказа код Суда за суђење анархистичких злочина, којим је предсједавао Лабуд Гојнић (рјешење бр. 349 од 10. априла 1908; акт бр. 351ex 1908).

Према томе, П. Драговић је за вријеме Балканских ратова радио као љекарски помоћник у Цетињској, Подгоричкој и Улцињској болници, као и на превијалиштима на Ријечи Црнојевића и на Груды и другим позицијама Црногорске војске која је опсадирала Скадар. За вријеме Првог свјетског рата 1914. и 1915. године Драговић је радио као љекарски помоћник у никшићкој, подгоричкој и цетињској болници, с тим што је самостално руководио пољском болницом на Трубјели – на херцеговачком ратишту.

Из једне потврде од 20. августа 1915, коју му је издао Данило Гатало, главни интендант Црногорске војске, види се да је тих дана, заједно са братом Павлом Драговићем, ђаком Јункерског училишта, отпутовао преко Косовске Митровице, Ниша и Прахова на Дунаву, у Русију, с намјером да настави школовање. Овдје, међутим, остаје енигматична формулација "ради продужења школе", када се зна да је претходно био студент медицине Бечког универзитета. Можда је намјеравао да студије медицине продужи у Москви. Осим такве претпоставке, нама недостају даљи подаци. О боравку у Москви тих револуционарних година, посједујемо неколико података везаних за име Петра Драговића, из којих се стварно може претпоставити да је продужио студије медицине у Москви. Занимљиво је да је 22. јуна 1917. године у Москви у свом стану (Газетни переулук, бр.1) основао Југословенско академско друштво "КОЛО" – био изабран за његовог првог предсједника; Никола Ковачевић-Стари, студент филозофије, био је потпредсједник, а секретар М. М. Пешић.³⁷ Чланови "Кола" су били малтене сви наши студенти на Московском универзитету (Црногорци, Херцеговци, Далматинци, Србијанци, Војвођани). Поменућемо неколико имена студената медицине: Новак Симић (исељен у Америку), Михаило Голубовић (умро у Прагу), Петар Р. Рундо, касније љекар у Требињу (страдао од усташке руке у Другом свј. рату). "Коло" није било дугога вијека. Када су совјетске власти укинуле овакве асоцијације, и "Коло" је престало са радом.

Када је избила Октобарска револуција, 1917, Петар Драговић се обрео у њеним борбеним редовима. За вријеме бољшевичке власти, до повратка у Југославију, Петар је радио прво у једној московској болници, затим у неком санаторијуму близу Москве, и, напoкон, у некој рејонској библиотеци... Према неким подацима Петар се вратио у домовину у јесен 1920. године са групом Југословена која је пошла из Москве за Југославију. У другој петроградској групи био је Јосип Броз. Обије ове групе састале су се у Јамбургу. И одатле су заједно пошле, преко Нарве,

³⁷ *Словенски југ*, Одеса, орган Југословена у Русији, 1917, бр.38, стр.4. (Комплет овог листа посједује Народна библиотека Србије у Београду.)

Шћећина, Берлина и Беча – у Марибор. На Цетиње се вратио 1922. године и одржао низ предавања о Октобарској револуцији.

За вријеме Балканских ратова (1912. и 1913) био је медицинар на војној дужности при Црногорској војсци. Од 30. септембра 1912. до 8. марта 1913. године радио је у служби Црногорског црвеног крста. Такође и за вријеме Првог свјетског рата (1914. и 1915), о чему свједочи акт Министарства војске и морнарице Југославије (бр.5190, од 28. маја 1928).

За учешће у ослободилачким ратовима 1912/1913. године добитник је Споменице за учешће у рату 1912. и Споменице о учешћу у рату 1913, Златне медаље Црногорског црвеног крста, Споменице на рат за ослобођење и уједињење 1914-1918. године.

Услед ратних збивања и активног учешћа у ратовима, изгубио је више година у свом школовању. Дипломирао је на Медицинском факултету Универзитета у Грацу 14. марта 1928. године. Диплома му је нострификована на Београдском универзитету – Медицински факултет (бр.2131, од 25. априла 1928).

Након дипломирања, радио је као асистент-дневничар на Клиници за кожне и венеричне болести Београдског универзитета до 2. августа 1929, затим је кратко вријеме радио као уговорни љекар Прве пешадијске подофицирске школе "Краљ Александар Први", потом је премјештен на службу у Каравукову (Бачка), гдје је радио до 16. јуна 1931. као општински љекар, био је затим кратко вријеме окружни љекар здравственог округа у Силбашу - Параге (Бачка) и као главни љекар на државном добру "Беље" (Кнежево, Барања) – до почетка 1933. Потом је неко вријеме био без посла, па је постављен за љекара-приправника Одељења за сузбијање туберкулозе Централног хигијенског завода у Београду, када је 18 народних посланика поднијело апелацију Министру социјалне политике и народног здравља да запосли др Петра Драговића, који је, заједно са супругом др Љубицом Адамовић - Драговић, био без запошљења, а "као лекар и као национални радник и честит човек заслужује да буде осигуран и постављен као државни лекар у Београду" – пише у петицији осамнаесторице народних посланика. Интервенција посланика је очигледно успјела, јер је од 1. јануара до 31. децембра 1934. др Драговић радио у Антитуберкулозном диспанзеру Централног хигијенског завода у Београду. Према једном Извјештају из 1935. године био је примјерног владања у служби и ван ње; "коректан према старијима и млађима, благог понашања, предусретљив и пажљив према пацијентима. Веома марљив и поуздан. Послове је на време обављао на задовољство претпостављених, а са пуно тачности и смишљености. Све стручне послове: прегледе, радиоскопије, лечење, пнеумотораксе, инјекције итд." Уз то, одржао је више предавања о туберкулози преко радија. Предавао је хигијену у Трговачкој школи и постигао одличан успјех. У општем

мишљењу и предлогу за напредовање, његов претпостављени старјешина је записао: "Вредан, интеллигентан, исправан, тачан. Заслужује похвалу и препоруку за све послове који су у вези са струком."

1. априла 1937. добио је унапређење "за здравственог пристава Централног хигијенског завода у Београду", а 24. маја 1940. "постављен за здравственог вишег пристава" у истој здравственој институцији.

Др Петар Драговић је капитулацију Краљевине Југославије дочекао у Београду. Окупација је за њега, као и за многе патриоте, била веома кобна. Из једног извјештаја Министарства социјалне политике и народног здравља (пов. бр.151, 18. маја 1942) сазнајемо да су га њемачки нацисти стријељали. У назначеном акту се каже:

"Ово Министарство примило је извјештај Управе града Београда – оделења Специјалне полиције, пов. II бр 579 од 9. маја 1942. г., да је Драговић др Петар, здрав. пристав VII гр. Центр. хигиј. завода у Београду ухапшен и стављен у логор, а да је после од стране немачких власти стрељан због сарадње са комунистима на пољу активне пропаганде."

У документима Управе града Београда, између осталог, пише: "Приликом хапшења Тимотић Радише,³⁸ графичког радника, иначе, члана Месног комитета КПЈ за Београд, нађена је ташна др Петра Драговића, у којој је Тимотић носио летке ... "

А с тим у вези, о др Петру Драговићу стоји овај запис:

"Драговић је комуниста, као такав је сарађивао и у левичарским часописима, а затим написао и једну левичарску књигу. Његов рођени брат је Вук Драговић, новинар 'Политике'. Члан је лекарског синдиката који су водили комунисти." На саслушању, одмах послѣје хапшења, Драговић је негирао тачност ових навода и углавном причао о свом преводилачком раду (Толстој, Тургењев, Чехов, Буњин и др.).

На основу свега овога, 12. децембра 1941. године донијето је рјешење да се др Драговић стави у концентрациони логор и да се "сматра да је опасан по јавни, друштвени и државни поредак". Убрзо је, послѣје пет дана – 17. децембра 1941. стријељан у Јајинцима.

Према свједочењу Чика Мише (познатог хеленисте и професора Универзитета Милоша Ђурића), који је у исто вријеме био заточеник на Бањици, а притом још и Драговићев друг из Карловачке гимназије, др П. Драговић се јуначки држао и јуначки погинуо. Приликом спровођења на

³⁸ Тимотић Радиша (Оглађеновац, Србија, 12. марта 1913 - август 1941), књиговезац, убијен у Београду при покушају бјекства приликом хапшења од стране агената Специјалне полиције (уп. Велимир Мартиновић –Бајица: *Споменица поводом откривања спомен обележја у Дому графичара* –Београд, 1989, стр. 82).

стријелање отео је оружје и убио њемачког стражара, али је том приликом звјерски убивен.³⁹

Није незанимљиво навести један сачувани In memoriam др Петру Драговићу објављен у "Зидним новинама", органу "Одбора Народно-ослободилачког фронта Завода за трансфузију крви, Протека и Штампариие министарства народног здравља ФДЈ", чији је један примјерак, формата 77 x 60 цм, др Милорад Драгић 18. априла 1945. доставио новинару Вуку Драговићу. У цитираним *Зидним новинама* записан је сљедећи, веома надахнути некролог, који, несумњиво, заслужује да се објелодани:

"Не заборавимо да је међу нама живео и делао др Петар Драговић.

Још једна неосвећена, светла сенка неспокојно лебди пред нама и вапи за осветом! Још један неоспорно изграђени живот, карактер јаке воље и још фанатичније вере у моћ човека и снагу друштва, прерано отет, дотучен као гоњена звер, мисаон и прек, нема покоја у свом незнатом гробу!

Неспокојан дух, али од оних у виолентном залету, неукротив и бескомпромисан, вратоломном брзином је хрлио новом, високом, последњем циљу: ослобођењу човечанства, ослобођењу друштва његовим сопственим снагама.

Презревши све личне удобности које је њему и његовој напаћеној породици могла да пружи репутација доброг лекара, јер је пре свега био добар човек: он је, и као 'асистент-дневничар Универзитетске клинике и као уговорни лекар пешадијске I подофицирске школе, и као општински лекар у Каравукову, и као окружни лекар у Силбашу, и као главни лекар држав. добра 'Беље' и као здравствени приправник Централног хигијенског завода – како о његовој лекарској каријери стоји забележено у *Службеном листу* – неуморно и предано радио на остварењу оних идеала, чији тријумф није доживео.

Мало их је који су познавали то велико словенско, слободарско племенито срце, које је негде у гомили недужних на Бањици престало да куца, пркосећи до последњег тренутка и фашистичкој звери и свим подлацима који су јој, посредно или непосредно, служили или се пред њом савијали.

Неукротив и свестан своје вредности и снаге, није никад поклекнуо, није се чак ни поколебао, када су прилике око њега биле најтеже, кад су односи према њему били најгори, кад су му непријатељске бомбе срушиле кров и кад је, го и бос, остао са својом породицом на улици, лишен помоћи са ма које стране. И када су се у то време сви склањали од њега као од човека зараженог 'кугом', и није се

³⁹ *Политика*, Београд, 16. XII 1941.

нашао нико ко би се за њега zaloжио или покушао да га спасе, он је сам и усправан, остао свој до последњег часа. Па и онда када је у свом животном залету наишао на очекивану али њему необичну и туђу крволочну препреку, он је страдао и умро – али није ни тренутка изгубио веру у моћ човека и снагу друштва!

И његова племенита сенка с правом вапи за осветом, чека и тражи праведну одмазду.

Јер он је пре свега био човек и – Црногорац.

Бх."

(Уз овај некролог је објављен клише једне Петрове фотографије из потоњих година његова живота.)

Др Петар Драговић говорио је потпуно руски и њемачки језик. Преводио је са руског језика. Преводио је Лава Николајавича Толстоја, Ивана Тургенјева, Чехова и Ивана Буњина. У београдској *Политици* 2. априла 1954. о његовом преводу "Иван Буњин: *СЕЛО*, издање 'Селачке књиге', Сарајево, писао је подужи критички осврт Лав Захаров. Захаров свој критички осврт на превод Буњиновог романа др Петра Ж. Драговића завршава овим ријечима:

"Једини добитник Нобелове награде, Иван Алексејевич Буњин, који је крајем прошле године умро у Паризу, оставио је трага и у нашој преводној литератури. Најбоље преводе Буњинових дела на српскохрватски дао је покојни др Петар Драговић, кога су гестаповци стрељали 1941. године у Београду. У Драговићевом преводу изашла је пред сам рат књига, која је, поред приповетке 'Село', обухватила три мање Буњинове новеле (Библиотека 'Едиција', Београд 1941. године). Сарајевско издавачко предузеће 'Селачка књига' дало је ту скоро ново издање веома успелог, тачног и стилски адекватног Драговићевог превода 'Села'".

Др Петар Драговић је био преокупиран Генеалогичом братства Драговића. Родословље свог братства и племена Озринића пратио је од 1325. године. Према једној скици из његове оставине налази се прегршт података, очигледно из опсежнијег рукописа који је, по свему судећи, писао 1911. године и допуњавао га 1925. године - страдао је 1941. године приликом бомбардовања Београда и пожара у којему је изгорела његова кућа у Палмотићевој улици, бр.3, и све у њој. Види се да је др Петар Драговић записивао легенде о том сложеном питању и сакупљао обимну документацију, која је страдала у пожару.

У пожару је претворена у прах и пепео и друга Петрова грађа, као, на примјер, материјал о Југословенима у Октобарској револуцији, грађанском рату и интервенцији у Русији; затим, његов приповедачки опус и др. На једном мјесту др Петар Драговић биљежи да је он стварно први прегао и имао смјелости да се злати тешкога посла - да уради родослов своје породице без икаквог искуства у томе. Он каже: "Као



гимназиста негдје 1908. и 1909. о феријама почео сам да биљежим прве податке о нашој породици" који су нестали 6. априла 1941. Од онога што је скапулало најинтересантнији су одломци о његовој баби Крстињи, рођеној Јововић из Марковине. Ријеч је о мајци: Марка, Живка, Андрије и Сава Драговића, Петрових стричева. Др Петар је са особитим поштовањем писао о баби Крстињи. Навешћемо што он о њој пише у ширем контексту, а што конкретно. Написао је тако рећи студију, или боље рећи *праву новелу*. Ево на почетку тог ширег контекста:

"У сивим, сухим, суровим гудурама Катунске нахије Старе Црне Горе – кроз вјекове су се чувала предања старине, култивисала се жива историја рода и народа, сматрала се за једину вредност која се имала и требала чувати ...

Та предања чувала су се из покољења у покољење са тако рећи фотографском вјерношћу преносећи догађаје, лица, карактеристике, фиксирајући датуме, године па чак и дане, недјеље, уза све и најситније детаље. Догађаји су се везали за друге догађаје, личности за личности, те су се стварале дивно сређене, хармоничне слике у којима ни најпедантнији хроничар и историограф не би могао пронаћи празнине или грешке.

Један од најтипичнијих, највјернијих, а нема сумње и најинтелигентнијих представника тих чувара традиција црногорских – била је наша баба Крстиња, кћерка Јована Јововића, из Марковине, која је рођена 10. априла 1821. године, а умрла 14/1. децембра 1914. године на Цетињу. Као млада дјевојка удала се за Петра Драгова Драговића – Велестовца са Николине Главице из Озринића, испод самог Копитника. (Овдје ћу сада напоменути – дигресија - да се наше племенско име Озринићи у току најновијег времена скоро сасвим везало за релативно ново насеље иселјеника из Озринића у близини Никшића, док се племе Озринићи у Катунској нахији водило под именом Чево ("pars pro toto"). Ово име било је форсирано од Николе Миркова, бившег краља Црне Горе, чија је жена Ризма – ("Рижна"), названа касније као краљица – Милена, била из села Чева... Интересантно да је име села своје жене проширио на цијело племе, док се служио суженим племенским именом "Његош" – које је чиста измишљотина, да се некако одвоји, одликује, издвоји од осталих стотина – профаних, вулгарних Његуша...

Та чудна жена – баба Крстиња Перова, како су је савременици звали, умрла је у 94. години живота, обухвативши тако својим духовним видом једно од најбурнијих времена човјечанске историје, до њеног доба, у сваком случају вријеме које је у себи спајало највише супротности, обухватило најкрупнији распон (од владике Рада до аероплана...). Ја сам јој био најстарије мушко унуче, ког је она звала од милоште "Шоле", док је брата Ђорђа звала "Соколајка", Мишу "Срмајлија", Вука "Вучица", а Павла "Пуро" или "Пуреца".

Поред традиције старине, а у тијесној суштинској вези с њоме – дјеца су, као смисао и наставак тих традиција и као једино богатство – представљала највећу вредност живота, најузвишенији и крајњи његов циљ и сврху; а нарочито мушка дјеца као носиоци породичног имена, као борци и заштитници породице и њених вредности и традиција. С тога није тешко представити како важан догађај је представљало рођење мушког дјетета у кући. Мени је по обичају додијељено да носим крштено име свога дједа - ПЕТАР. (Дједа је рођен на Велестову 1808, а умро у Зети / село Махала, код сина попа Андрије, 1889. године, те ту и сахрањен пред црквом села Српска. Живио је 81 годину).

Баба Крстиња Перова била је жива и необично јака и маркантна спона генерација – оне што је живјела само традацијама и за традиције и оне што се старала да створи неке нове вриједности и да живи и ради за неке нове циљеве, или бар – и још за неке нове циљеве... Баба је мени као свом најстаријем унучету причала од најранијег мог дјетињства безброј својих богатих успомена, прича из давнина, предања, прича о четовањима итд. У то ми је саопштила током времена безброј пословица народних, вјеровања, мудрих изрека, обичаја, ритуса о празницима и разним другим згодама ("мазија", мирење крви, крвна освета, итд...). Сјећам се: љето, сједим поред ње у авлији (тако је она увијек звала нашу башту), звијезде (метеори – Д.М.) падају и она иако и не види (посљедњих двадесет година видјела је врло слабо и све слабије док најзад није распознавала нас остале укућане само по гласу и кораку, а оријентисала се по кући својим феноменалним памћењем), ипак чује мој задивљен узвик ... Пита: "Што је Шоле?"- "Баба једна звијезда паде..." Она удара у баштенски камени зид поред којег сједи и нешто шапуће, па ми одмах објашњава, да та звијезда што пада значи да је негдје "утекао сужањ", па да треба ударити у камен или дрво, и рећи: "за грм", "за дрво" – да се бјегунац крије од гонилаца...

У своје приче уносила је толико љубави, осјећаја, дубоког разумијевања људи и ситуација, укуса и осјећања мјере, причала их је тако живим, сликовитим и јарким језиком и стилем, да јој се и дан-данас дивим, па сматрам бабу Крстињу [...] (и поред велике конкуренције писаца које сам за својих 50 година упознао)."

Неколико биљешки, које су стицајам околности сачуване у једној свесци др П. Драговића, заслужују да се и овдје репродукују – цитирају. Прије свега, Драговић се позива на Павела Аполоновича Ровинског⁴⁰ и његове прибиљешке о хајдуку Лазару Пецирепу, који је хајдуковао са

⁴⁰ П.А.Ровинский: *Черногорія въ ея прошломъ и настоящемъ. Географія – исторія – этнографія – Археологія - Современное положеніе. Томъ II, часть 2.* Санкт-петербургъ 1901, стр.85.

Иваном Драговићем, дједом Марка и Живка Драговића, познатим у руској литератури. Ево шта Драговић биљежи о свом претку:

"Иван Драговић (1761-1860), Лазар Пециреп и Лука Радовић, четовали су заједно кроз Херцеговину. Лазар је живио у Дуги Никшићкој, па када су му Турци убили сестру и осталу породицу, њега је Иван Драговић узео са собом и одвео га на Велестово. Потоњи огранак те куће изумро је око 1860. године".

У сачуваној свесци др П. Драговића налазе се занимљиви подаци о његовом родослову, које ћемо пренијети у цјелини, јер се, вјероватно, на другом мјесту неће моћи наћи, будући да су изгорјели у пожару 6. априла 1941. године у његовој кући у Београду. Стога сачуване биљешке преносимо *ad litteram*:

"По предању, Станоје је био син Милошев, а Милошев се отац звао такође Станоје, који је морао бити рођен по приближном рачуну око 1600. године. Али тај период је потпуно неразјашњен.

Станоје Милошев (1662-1715), родоначелник братства Станојевића, које припада племену Озринића, био је врло храбар и јак човјек. Једном пред Аранђеловдан Станоје крене с Велестовцима у Котор, да купује 'пуње' (намирнице и пиће намијењене слави) и при повратку преко Његуша чује да су ћеклићи Турци, Радоман и дружина, пошли у чету у Приморје. Станоје одлучи да их при њиховом повратку нападне. То и уради ... И све их потукоше на Трешњи његушкој. Отму им сав плијен, па одатле крену кући преко Цетиња. Станоје, који је био на њиховом челу, буде задржан на Цетињу од стране владике Данила, коме се јако био свидио и који га постави код себе као свога тјелохранитеља. Владика Данило пише да је Станоје, у друштву кнеза Николе Дупљанина и Вучка Његуша, први почео бој противу Турака при истребљењу потурица и да је том приликом био рањен 'зрном из пушке у прса' и ножем 'по обадвије руке' (*Гласник Српског ученог друштва*, књ. XVII). У боју против домаћих Турака били су заједно с њим, при борби на Цетињу, и браћа Мартиновићи и Вук Бориловић. Том приликом Станоје је био тешко рањен и о том рањавању пише владика Данило у писму горе цитираном. Станоје је погинуо у боју на Трњинама 1716. године у којему боју је учествовао и владика Данило. Што се тиче података о добијеном племству од стране Млетака", Петар Драговић наводи податке према неком документу који је похрањен у Млетачком архиву (види сачувани цртеж Грба Драговића!)

"Марко Станојев (1685-1701). О њему се мало зна, а и сама његова историја није морала бити дуга. Наслиједио је здравље и појмове предака и истакао се од 16 година у боју на Чемерном (Гацко), гдје је погинуо исте године (1701). У том боју морао је учествовати и његов отац Станоје. Од Марка није остало потомака.

Милош Станојев (1689-1749).

Комнен Милошев (1711-1757). Чувен међу савременицима са свог изванредног говорничког дара. Чувен јунак, јак карактер и сурова, натмурена природа. Свакога прољећа дизао је чету, којој је био харамбаша, против Турака. И био је неумољив. Мишковске жене, видјећи га гдје долази, на прољеће, да им води људе у четовање, прозвале су га 'проклети Комнен' и 'Комнен мржни'. Погинуо је у чети против Турака.

Драго Комненов (1741-1771). Погинуо у четовању.

Иван Драгов (1765-1860). На њега се односе ријечи Павла Ровинског. Човјек необично снажан и бодар. Живио је скоро читав један вијек. Вон-vivant и веселак. Један од ријетких који није имао прилике да нађе смрт на бојном пољу, иако је био добар јунак и стално четовао.

Драго Иванов (1789-1815). Погинуо од Бјелица, због крвне освете, у замјену главе бјеличкога кнеза Андрије Шћепанова (дјед попа Станка Вуковића), којега су Велестовци били убили.

Петар Драгов (1814-1889). Преселио се с Велестова на Цетиње. Живко је већ био рођен, али врло мали. А Саво се родио на Његушима. О томе сељењу једино је Живко имао податке, вјероватно забиљежене на хартији, али је и то морало пропасти у пожару 6. априла 1941. године у Београду. Петар је умро у Зети (село Махала), а сахрањен је пред црквом у Српској.

Спасоје Драгов (? – 1876). Погино због крвне освете.

Живко Драговић (1856-1928). Рођен је на Велестову 3. фебруара. Свршио Цетињску богословију, затим Духовну академију у Петрограду (Русија), с одликом. Слушао права и филозофију у Паризу (1888. године ?). Биографију види у 'Народној енциклопедији' Станоја Станојевића, и у другим публикацијама између два рата. Одликовања: Други степен Даниловог крста (звјезда), трећи, четврти и пети степен Даниловог крста; О ffcijer d'Instrction Publique (први степен Академских палми); Златна и Сребрна медаља за ревност; Медаља за храброст у рату 1871-1872; Златна и Сребрна медаља за грађанске заслуге."

Интересантно је навести да се у поменутом Родослову Драговића наводи име с кратком биографијом за Паулину (Паву) Живкову Драговић.

Зато ћемо и ту биографску скицу овдје навести.

"Паве Ж. Драговић (14. октобар 1872. по старом календару – 10. август 1918. по новом календару), поријеклом Гркиња из Либехова, у Епиру, из породице Дулис, пострададе за вријеме Али-паше Тепелена са којим су заједно спремили и извели епирски устанак 1819-1822. године. По паду Тепелену и угушењу устанка и ова се породица од петоро браће распршила. Најмлађи се склонии у Црној Гори, гдје је био познат под именом Петко Грк (правд име му је било Петраки). Ту се оженио и

имао неколико кћери и сина Павла. Павле је дуго времена живио у Скадру и ту му се родила кћер Паве 14. октобра 1872. Васпитавала се у Институту царице Марије на Цетињу. Удала се за професора, касније државног савјетника Живко Драговића, а умрла 28. јула 1918. године (10. августа по новом календару).⁴¹ По дједи се у школи презивала Петковић. И увијек је жељела да сазна да ли је когођ жив од њеног рода. Године 1913. сазнала је из неких новина да је један од вођа покрета за уједињење Епира с Грчком из те породице, а такође да у Цариграду постоји један љекар с тим презименом, па је хтјела да ступи с њим у везу, али настале су ратне прилике и то је било неоствариво."⁴²

Ђорђе Ж. Драговић. Студирао је у Русији. Завршио је Кадетски корпус у Одеси, а Николајевску академију у Москви. На сам почетак рата 1914, при изласку из Академије, произведен је у чин потпоручника руске војске и из школске клупе пошао на пруски фронт. На дан 18. фебруара 1915. године тешко је рањен у селу Самице, десна обала Бобра, код града Осовца. Задобио је три ране. Преко Бјалистока евакуисан је у Петроград, гдје је био (према једном његовом писму од 6. марта 1915) у "Лазарету при Максимилијановској лечебници "Имени Е.І. В.Г.І Марији Феодоровни".

Ђорђијев пук звао се "95. Краснојарски" (Тим пуком је командовао пуковник Шниквељд!)

(Једна московска адреса на коју му се могло писати била је: Кокоревское подворие, кв. 8, Софијскаја набережнаја – Клавдији Крениг, длја Г. Ж. Д.)

Мајка (Паве – Д. М.) је сазнала за његово рањавање из часописа 'Огоњок' (које је с другим руским новинама добијала из Руског посланства на Цетињу). Једнога дана спазила је његову фотографију. Није сама могла од узбуђења да прочита да ли је рањен или погинуо. Звала је укућане. И када смо сазнали да је Ђорђе жив – настала је силна радост. Тако то бива за вријеме ратова. Извјештај и слика објављени су у

⁴¹ Поводом смрти своје супруге, Живко је написао следећи епитаф:

*"Примјерна грађанко, супруго и мајко,
Почивај у царству вјечитога мира!
Дјелима си стекла ти блаженство рајско,
А међ' нама спомен који не умире."*

⁴² Занимљиво је да су постхумно школске другарице уписале Паулину за новог добротворног члана Црквено-пјевачког друштва "Његош". Из особите љубави према скоро преминулој школској другарици Пави Ж. Драговић и за њен спомен цетињске госпође: Анђе Петковић, Јане Рашовић, Марија Огњеновић и Цвјетка Милетић, уписале су покојницу за члана-добротвора "Првог црквено-пјевачког друштва 'Његош' на Цетињу". Паве је за живота била добротвор "Фонда сиромашних ученика и ученица цетињских основних школа."

'Огоњоку', No 19, од 10 (23) маја 1915. године, а касније је мајка то исто нашла и у листу 'Руское слово', од 24. фебруара 1915, No 44. Таквих извјештаја је било и у другим новинама.

На исти начин, доста касније, пошто је Ђорђе прездравио, мајка је нашла, поново, други извјештај о његовом поновном рањавању, овога пута на јужном фронту, мислим код Пшемисла,- али ни датум ни тачне податке о том нијесам могао да пронађем.

О боравку Ђорђевијевом у Сибиру, на путу за домовину, постоји посебна документација коју сам скупљао, много касније, за мој рад 'Југословени у Русији, у вријеме Октобарске револуције, грађанскога рата и иностране интервенције'.

Према посмртној листи (плакати - Д. М.), објављеној на Цетињу 9. марта 1920. године, Ђорђе је био командант пука, потпуковник руске војске и командант Српског одреда у Сибиру, а умро је 5. новембра 1919. године у 27. години живота. (Ђорђе је рођен 15. јануара 1892. године на Цетињу.)

Поводом Ђорђевијевог првог рањавања Мићун Павићевић објавио је сљедећу пјесму:

"Ђорђе Драговић Велестовац

*Из црних брда, колијевке џина,
Винуо се је ко птица из лона
Далеко – вису Кавкаских падина
У недогледно море милиона.*

*И Усуд рече: 'Ти ћеш чедо крша
Херојским вјенцем окитити чело
Кад барјак Цара Руса залепрша
Над морем људства за Велико Дјело.*

*И талас крви, силан ко сто гора
Пљусну од Висле до Јежејског мора.
Код Осовца се хрвају два лава...*

*Преко гомила скасатљених људи
Млад јунак лети с три ране на груди,
Мрко му лице сунце озарава."*

Живко Драговић (неколико несређених података!)

Био је народни посланик у Великој народној скупштини (за округ цетињски, капетанију чевско-бјеличку; повјереници за чевско-бјеличку капетанију: војвода Стево Вукотић, Богдан Вукотић, Јован Вуковић,

ВУКОТИЋА
BIBLIOTHEKA
CRNE GORE ĐURĐE
CRNOJEVIĆ

Петар Николић, Ђуро Јовановић, Петар Гардашевић, Петар Бурић, Живко Драговић, Периша Милић, Шћепан Милић изабрали су војводу Стева Вукотића и Живка Драговића. (Види 'Ново доба', Цетиње, 9. новембар 1918. године.)

Прије тога, у првим данима који су претходили уједињењу: У име Српске врховне команде, наредбом команданта оперативних трупа од 25. октобра 1918. године, број 62, постављен је за команданта мјеста војвода Стево Вукотић, а за ађутанта пјешадијски капетан Милан Атанасијевић и за цивилног савјетника Спасоје Пилетић. Истом наредбом постављен је за начелника војне станице Живко Драговић, државни савјетник, а за помоћника Перо Врбица, шеф рачуноводства. (Ово је обзнањено у плакатима, а истовремено објављено у мјесној штампи.)

Црногорска велика народна скупштина сазвана је 12. новембра 1918, на дан Светога Стевана Дечанског, а своју одлуку о уједињењу са Србијом, па са њом заједно са Југославијом, као и прокламацију Уједињења и детронизације династије Петровић-Његош и признање династије Карађорђевића, Скупштина је донијела 13. новембра 1918. године.

Био је професор, ректор Богословско-Учитељске школе, државни савјетник, председник Главне државне контроле итд.

За вријеме турскога рата 1912/13. био је члан Штаба под Скадром и први председник општине града Скадра (врло краткорочни, уосталом, јер је то звање укинута).

Марко Драговић (22. август 1851-19. септембар 1918). Рођен 22. августа 1851. на Велестову. Онолико школа колико је у Црној Гори тога времена било – свршио је. Затим је, са Живком, пошао у Русију и у Петрограду свршио Духовну академију. По повратку једно вријеме се задржао у Србији, али је у Београду нерадо гледан од обреновићевског режима и био је протјеран из Србије. У Црну Гору вратио се године 1882. Био је секретар Министарства просвјете, судија Окружног суда, и коначно професор. Ни у Црној Гори није боље пролазио него у Србији. Књаз Никола га је "осудио" и Марко је четири године одробијао на острву Грможуру, у Скадарском језеру, недалеко од Вирпазара, острву које је природа створила само за змије.

Био је дописни члан Српског ученог друштва у Београду, а по оснивању Српске академије наука, потврђен је за дописног члана Академије. Писао је врло много. Радио на историји, заједно са Живком, и самостално. Ни данас се историја Црне Горе не може проучавати без позивања на његове радове. Објављивао је врло много у разним српским часописима изван Црне Горе. Издао је и више књига из области историје и етнографије. Иначе је био, у личном животу, изванредно нералан и тврдоглав човјек. Имао је пет синова: Мирка, Стевана, Александра,

Милутина и Ивана.(И Александра су Њемци стријељали за вријеме окупације.) Имао је Марко и кћер Јелену, али би боље било да је није имао. Марков живот је роман, трагичан роман с трагичним завршетком. Његова биографија вапије за човјеком поштена пера који би је обрадио."
Ево, најпоследње, и драгоцјене генеалогике Драговића!



ГЕНЕОЛОГИЈА ПОРОДИЦЕ ДРАГОВИЋ

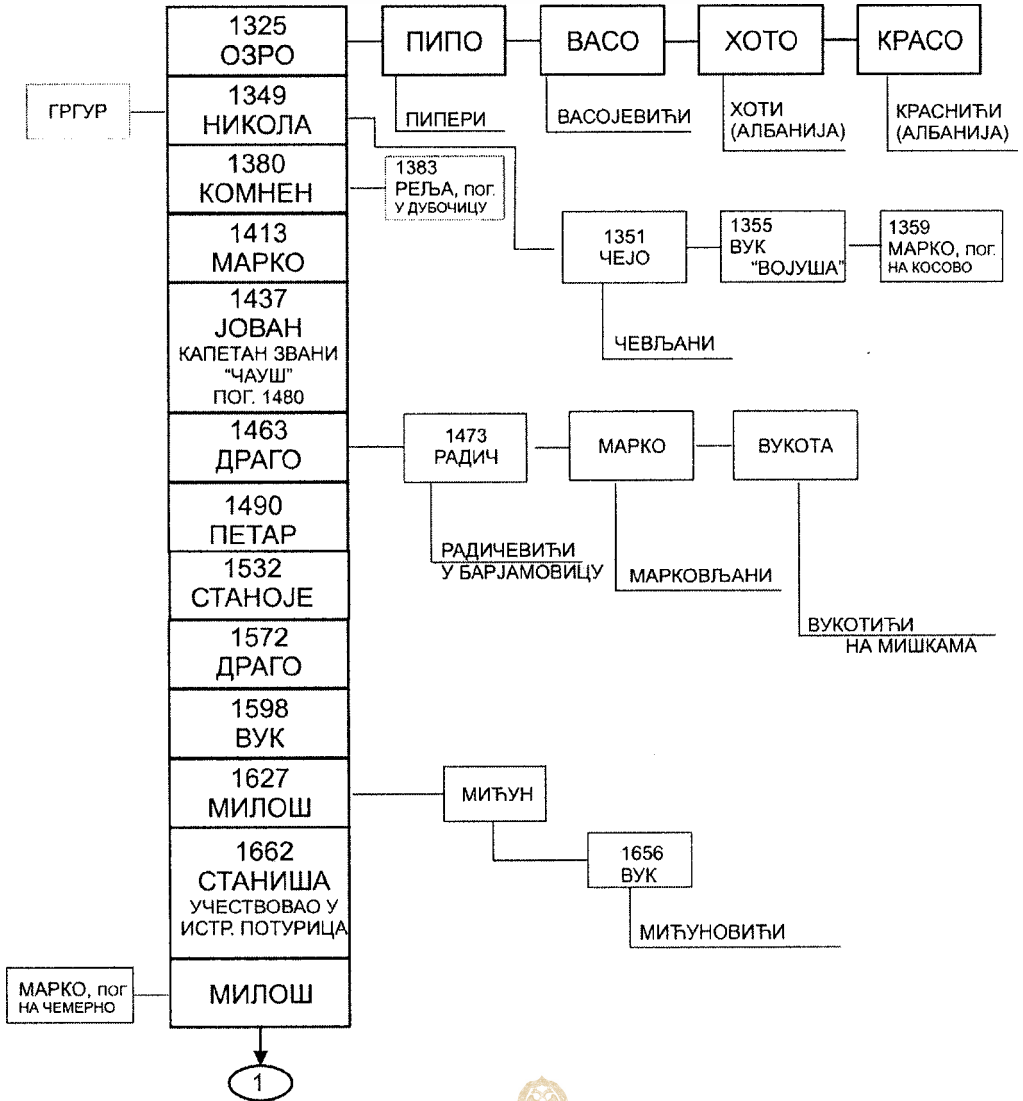

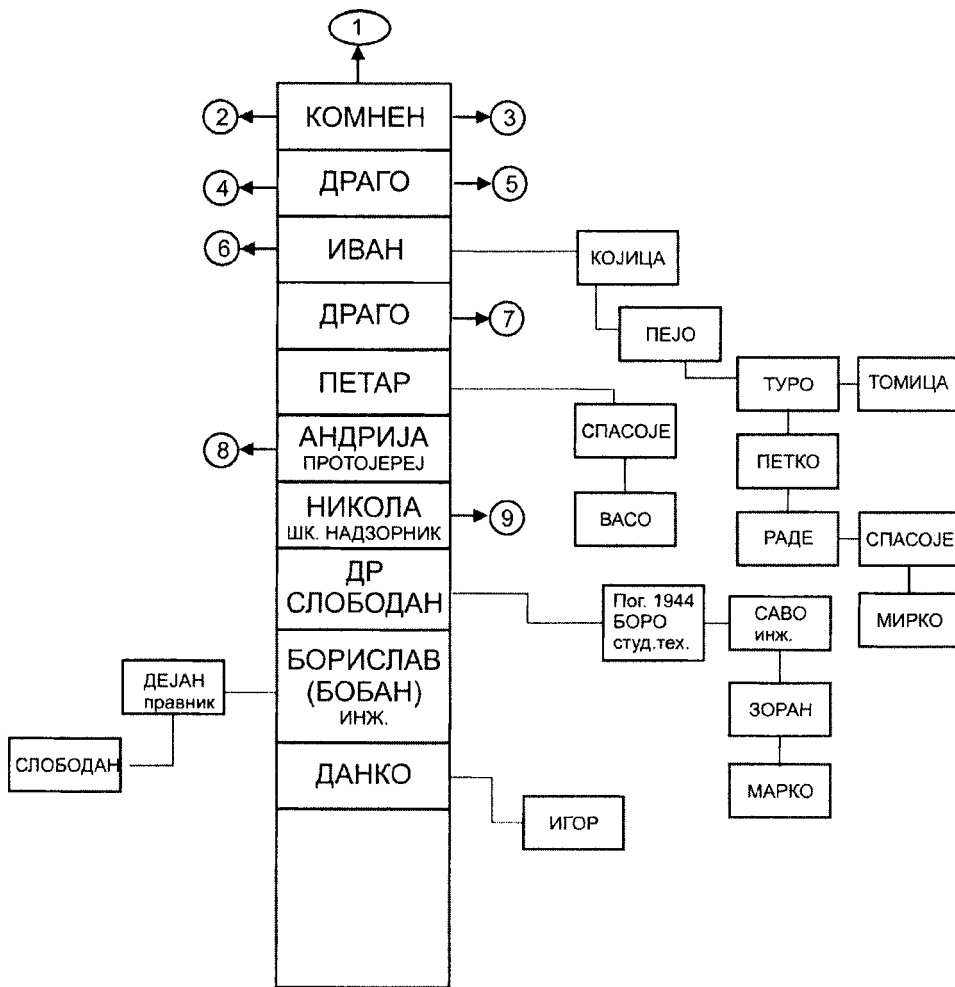

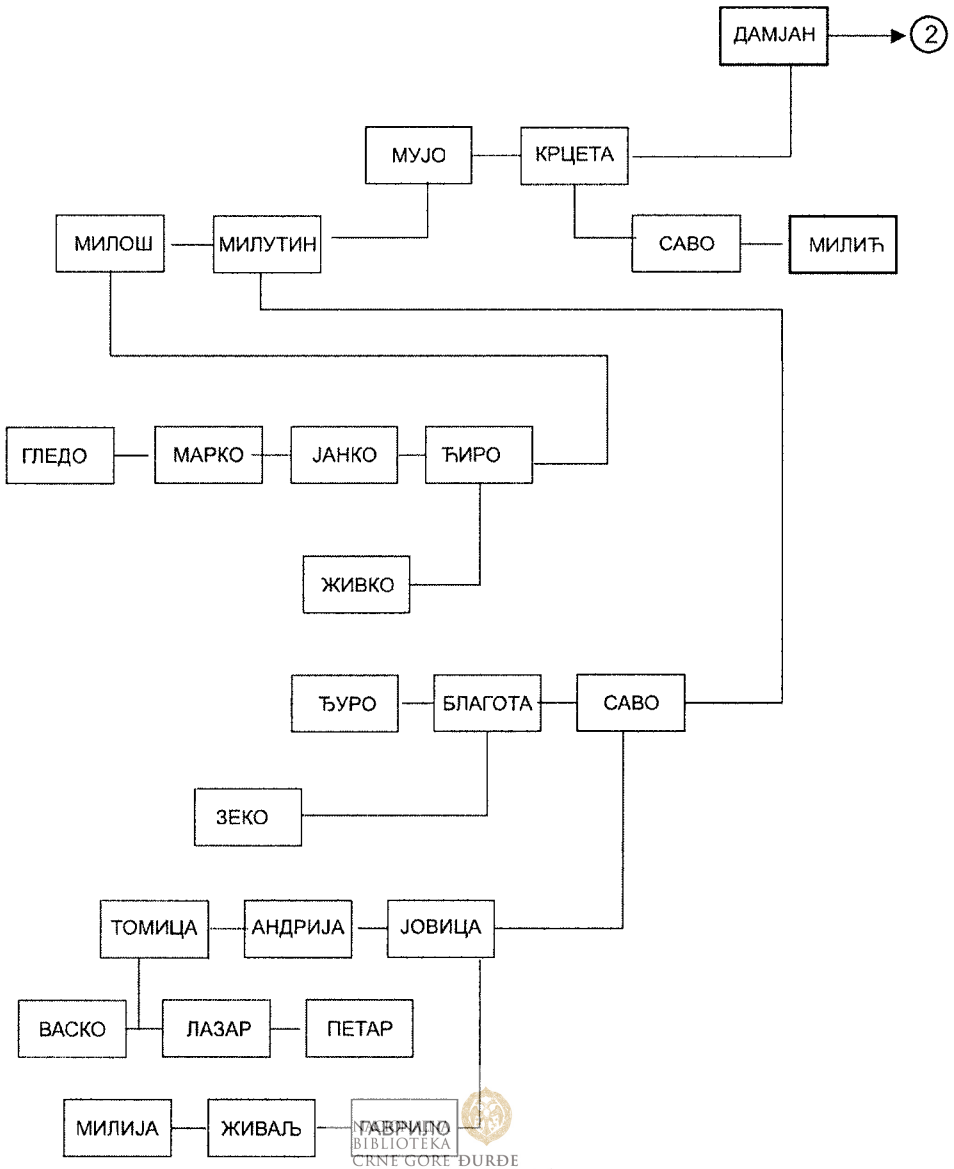

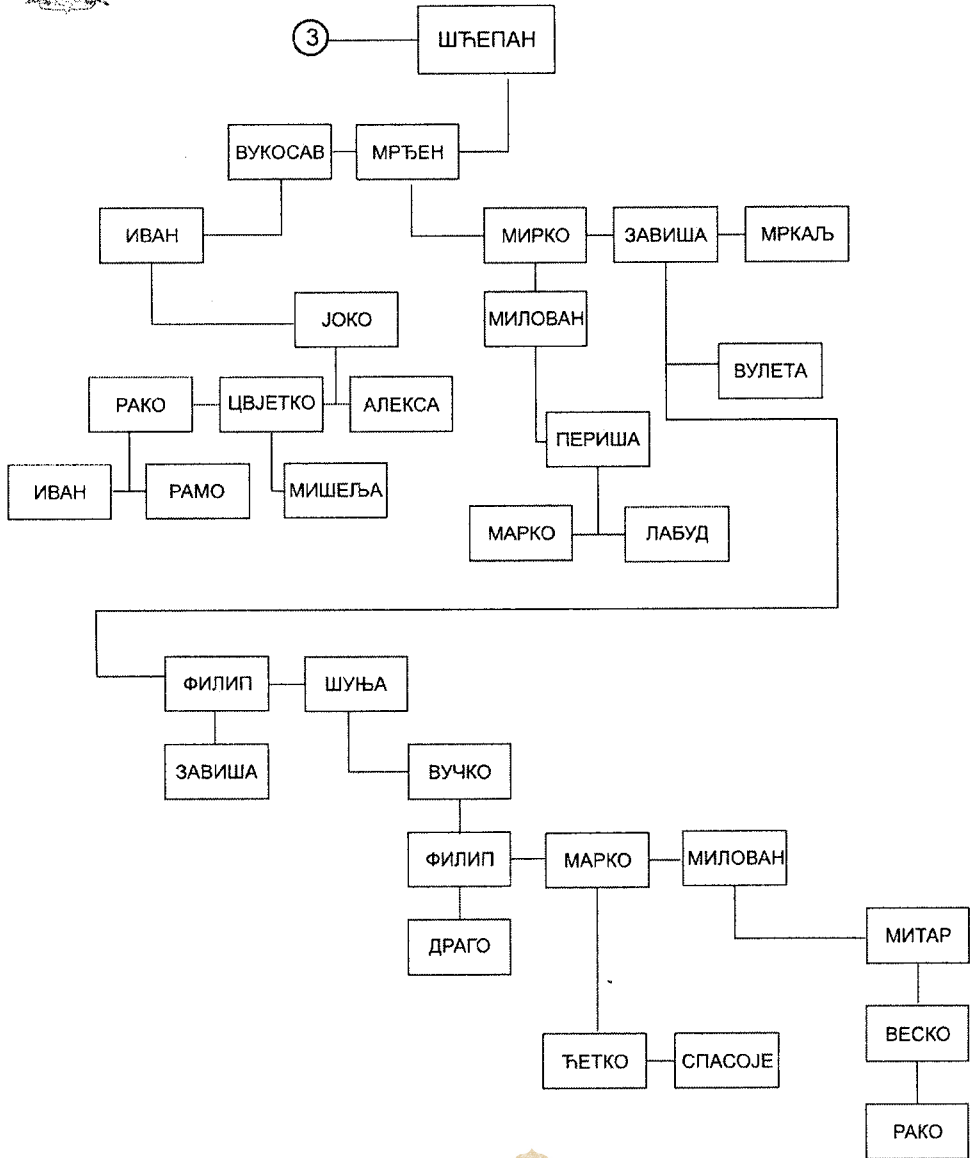

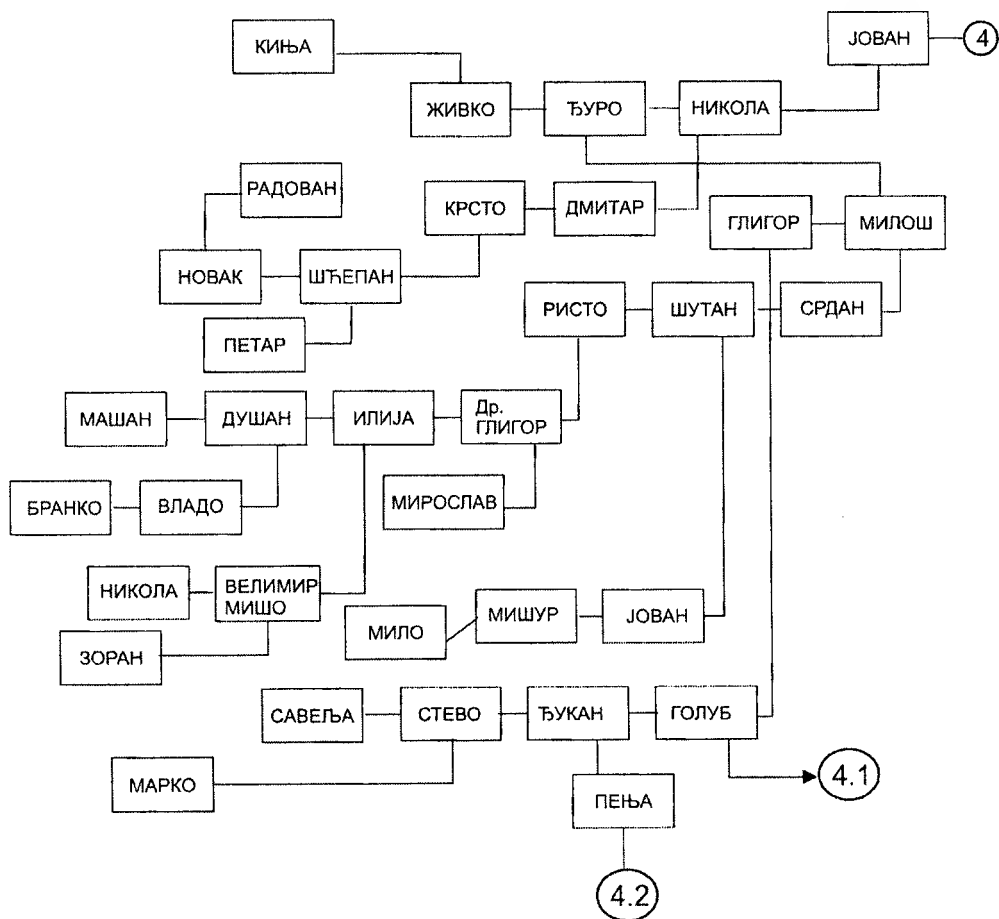

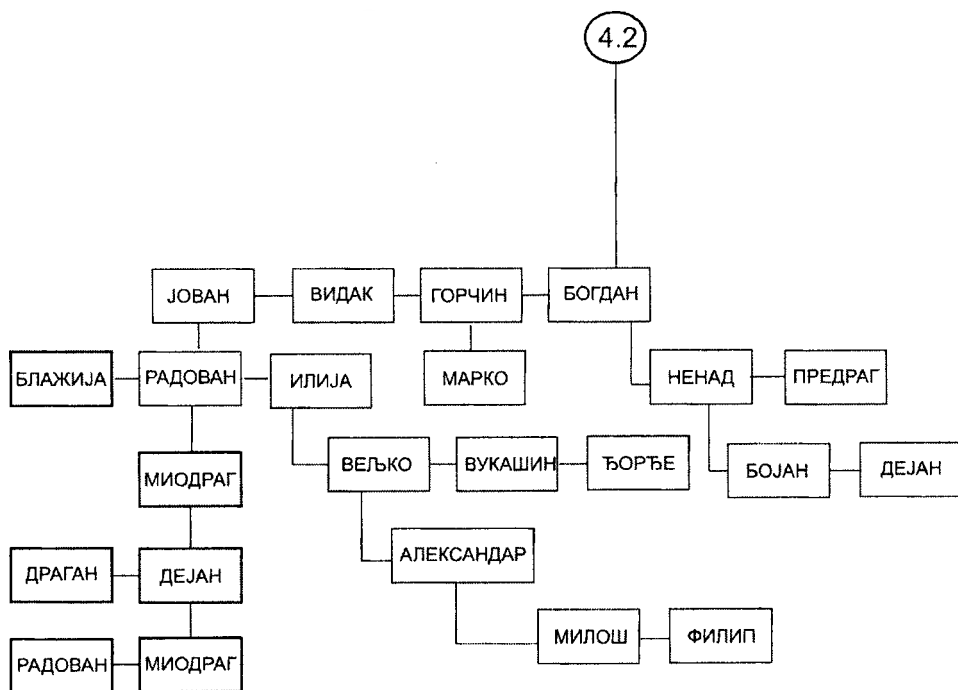

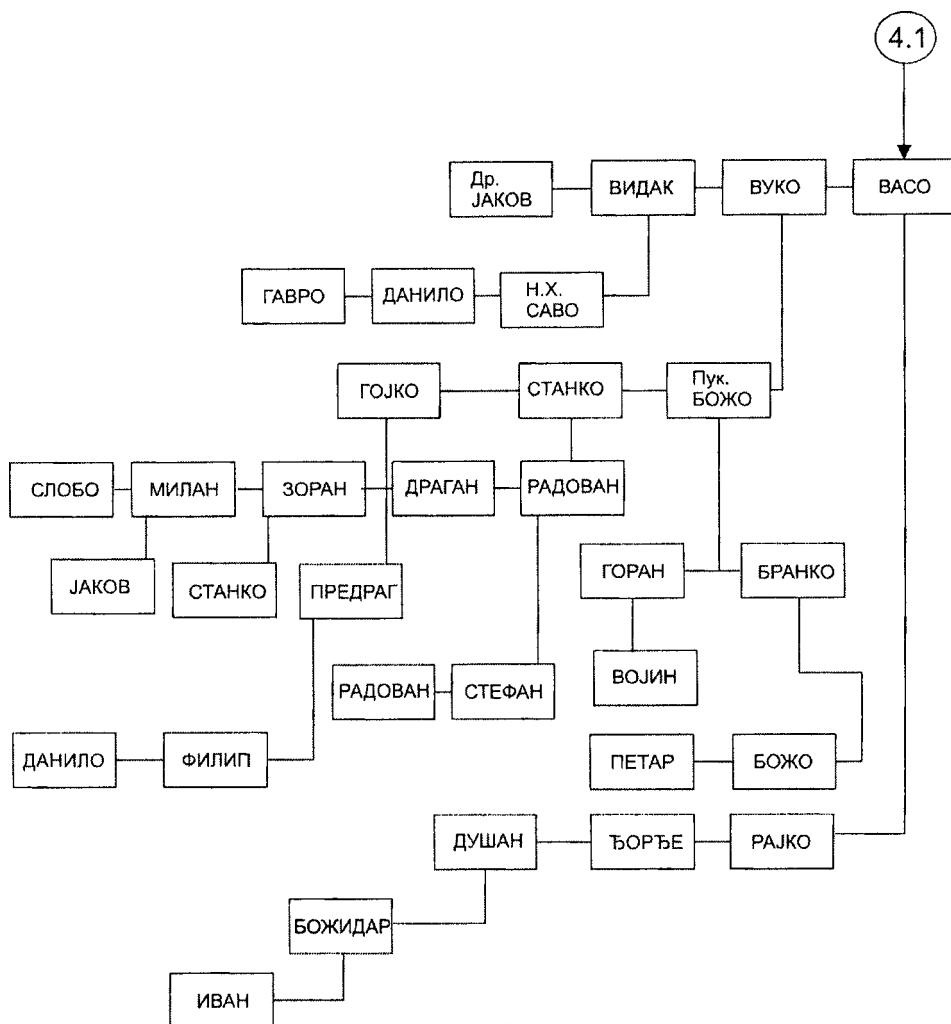

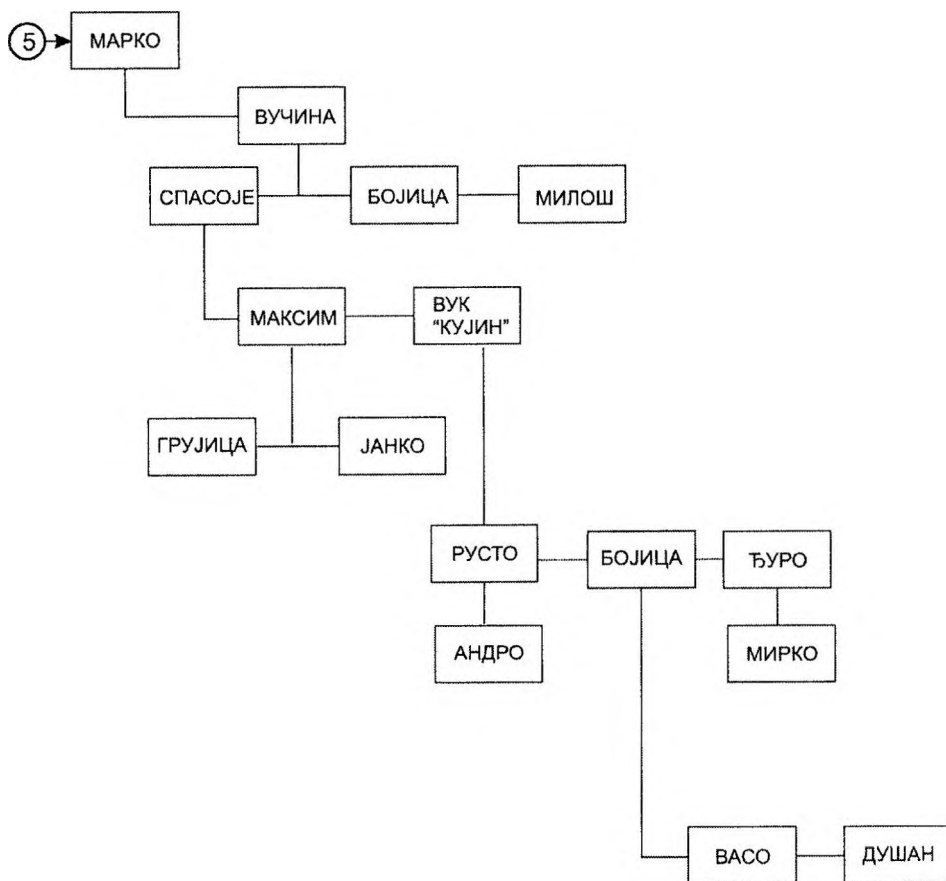

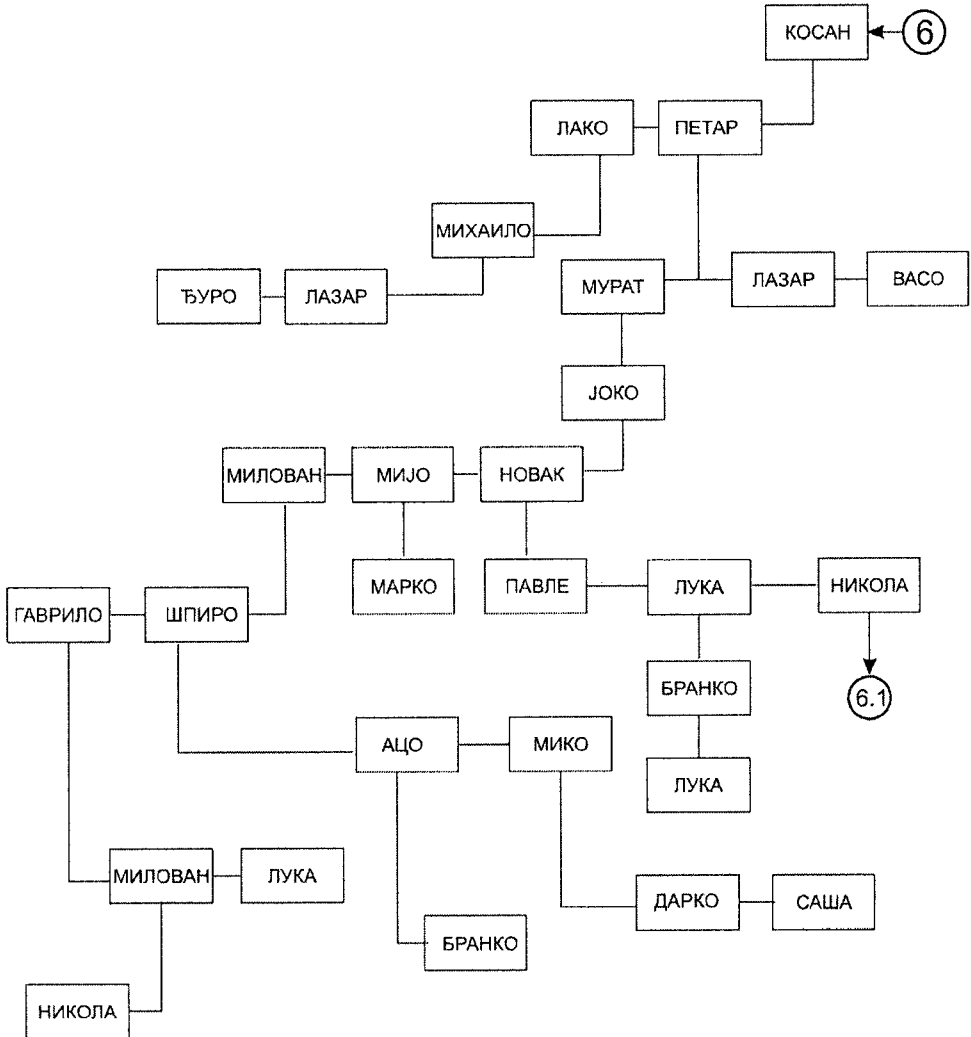

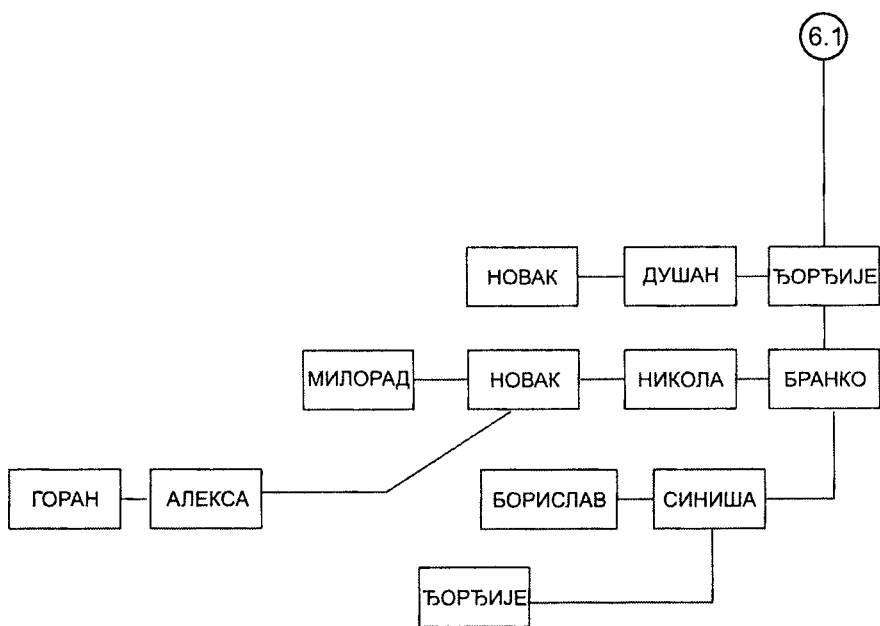

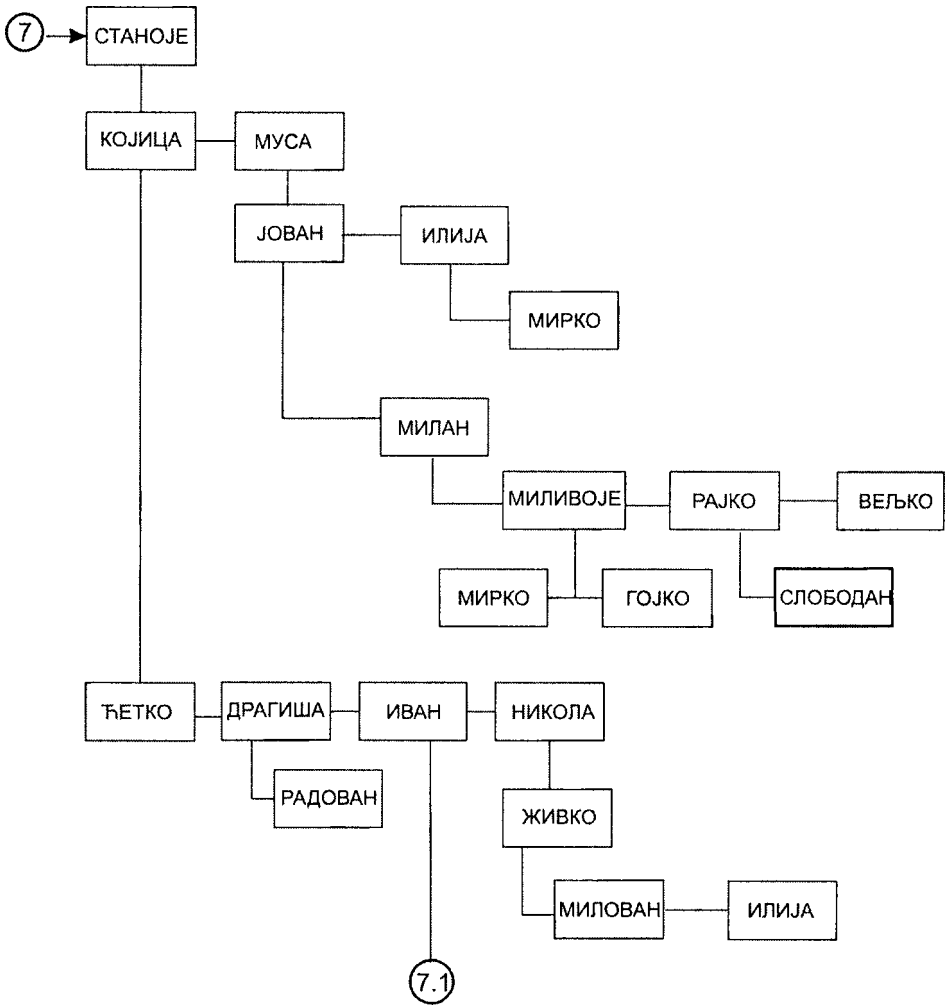

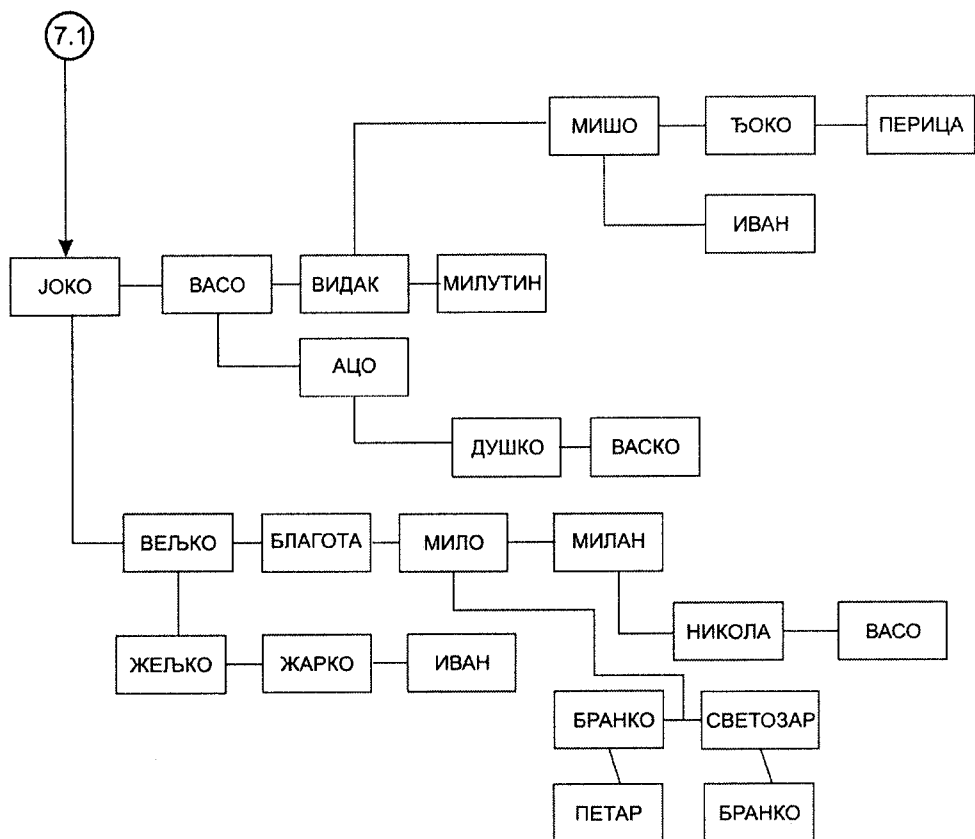

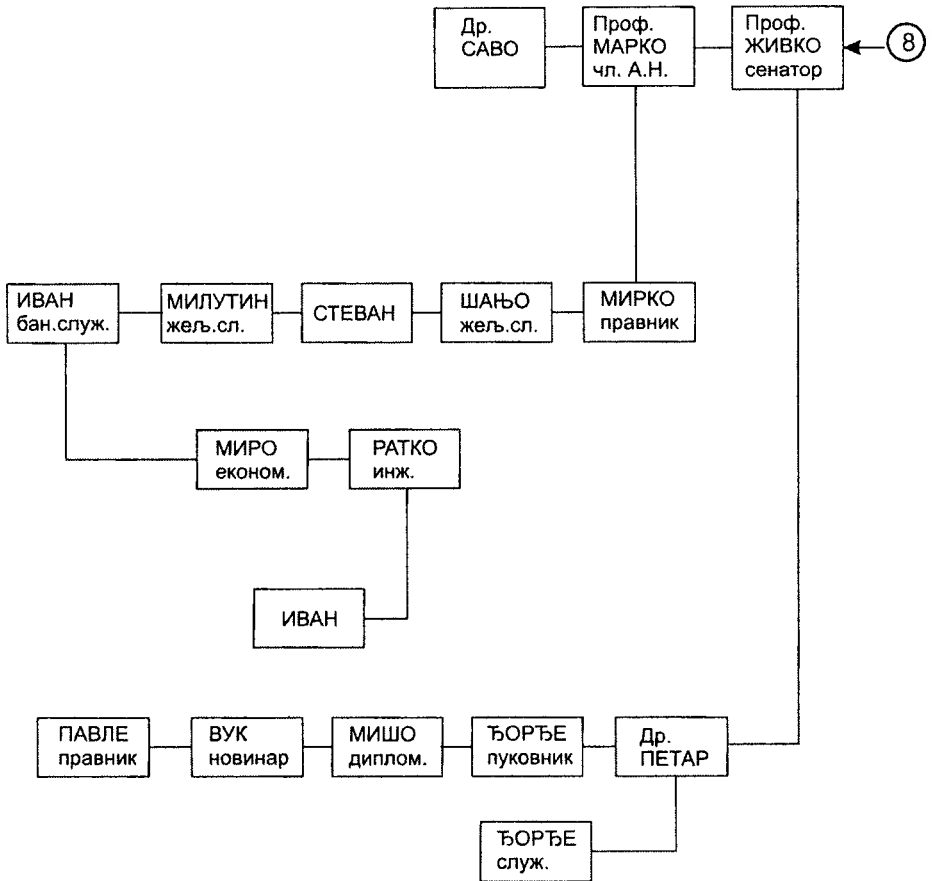

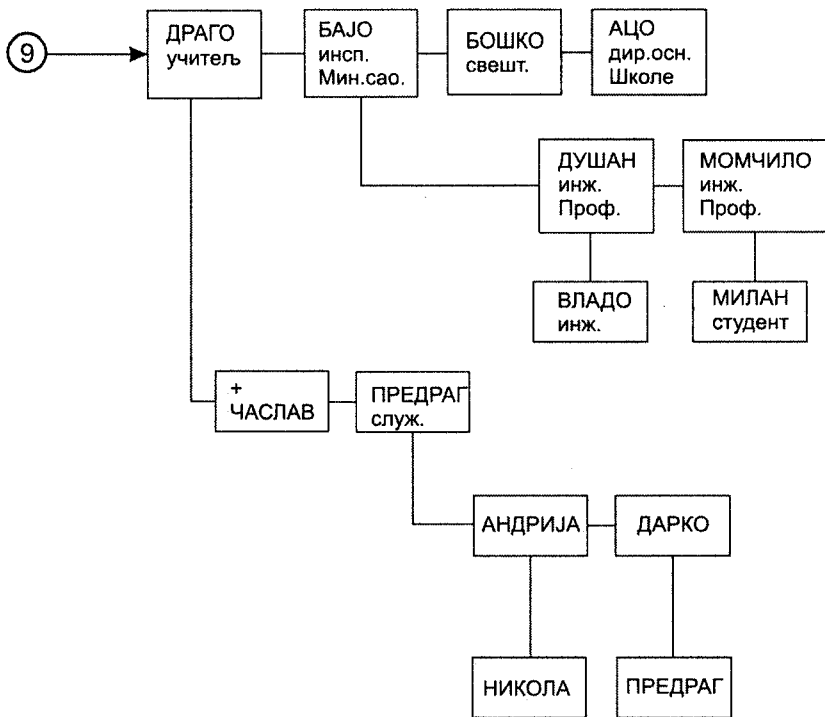

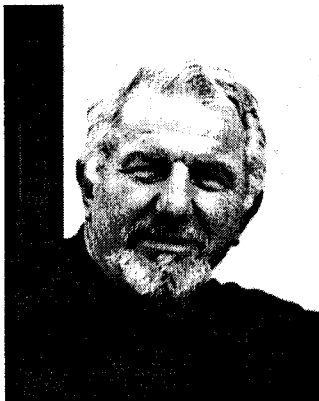

ДР ВЛАДИМИР ЈОКАНОВИЋ
(Субешић, Травник, 1936-)

I
БИОГРАФИЈА

Др Владимир (Тривов) Јокановић, вишеструко је занимљива личност и по стваралачком нерву и по људском понашању. Упознао сам га прије више од четири деценије, када је као студент и бајички сестрић навраћао у кућу мојих родитеља у Бајицама. Од првог познанства оставио је на мене дубок утисак; касније смо пријатељство учврстили, додуше, не баш давно – прије десетак година. Дивио сам се његовим свестраним активностима: стоматолог, вајар, писац, афористичар, спортиста.

Морам признати да сам у животу срео мало тако свестраних и виталних људи, као што је др Владо Јокановић. По образовању стоматолог, по вокацији вајар и писац, по хобију: био је државни репрезентативац у рвању; тренирао је цудо и тенис којим се и дан-данас бави. Стога сам га са посебним задовољством уврстио у серију својих пробирљивих портрета. Када је почетком новембра 2003. у Дому руске културе у Београду (Немањина ул.) имао прије подне изложбу својих скулптура, међу којима је била заступљена и моја маленкост, послје је био шармантни водитељ на представљању моје књиге "Адмирал и генерал из Црне Горе у руској војсци" (говорили су академици: Мирослав Пантић и Владимир Војводић, а читала текстове умјетница Јелена Жигон) – доктор Јокановић је говорио у микрофон без концепта, без подсјетника. Представљајући мене пред пуним аудиторијумом – да би своје излагање учинио пикантнијим, казао је да сам "рођен у Бајицама давне 1933. године, а то је историјско мјесто покрај кога се налази Цетиње."

Др Владо Јокановић је рођен септембра 1936. године у Себешићу код Травника, у породици Трива и Стане Јокановић. У родитеља био је пето дијете по реду. Јокановићи потичу из Трсе (Пива), чија је лоза вјековима давала свештенике и калуђере. По мајчиној линији је од братства Никовића, огранка Сердаревића, из Бајица. Мајка му се звала Стане Ђура Ивова (сестра Јока и Мила Ђурова Мартиновића), с Почевала – средине села Бајица. Др Владимир је о својој мајци писао са симпатијама, као о жени-хуманисти. На Почевалу је саградио лијепу стамбену кућу и сваког љета наврати мјесец-два на рекреацију, одатле одлази на купање и сунчање на Будванској ривијери. Има супругу Иду Крлежу, љекара специјалисту анестезиологије у пензији; сина Владимира - јуниора,⁴³ такође стоматолога и романописца- из миља званог Владицу, и кћерку Јелену, по професији правника.

Јокановићева изузетна личност има животопис створен за роман; преживио је четири рата; прошао је кроз пет држава са својим споменичким караваном. Многи споменици након дезинтеграције СФР Југославије и за вријеме грађанског рата у Босни и Хрватској су му разрушени или уклоњени – ни "ars longa" није у нашем туробном и бесудњем времену остварљива.

Поред породице, Јокановић има двије љубави, између којих је разапет: медицину - своју супругу и умјетност – љубавницу.

Идилично дјетињство у Себешићу, недалеко од Травника, прекинуо је рат. Отац Триво погинуо је од усташа у првој години Народноослободилачког рата. Мјесто погибије остало је непознато. Мајка са петоро дјце била је одређена за Јасеновац. Срећом, избјегли су на ослобођену територију. На влашићкој територији, у збјеговима и партизанским болницама, преживјели су вријеме рата.

Старији брат је научио Владимира основној писмености – писању и читању, таблици множења и дијелења. У дјетињству је заволио народну епику – много ју је читао и учио напамет, она је детерминисала његов животни став и формирала "неке карактерне црте". "Сурови рат, боравак са тифусарима и рањеницима, јауци и погибије, оставиле су добоки траг" у његовој психи – забиљежио је један његов биограф. Послије рата његова је породица колонизирана у Банат, али се, због неаклиматизације и мајчине болести, вратила у предратно боравиште - Турбе код Травника, гдје Владимир завршава основну школу, а потом као дневни мигрант - путујући свакодневно возом, често и пјешнице,

⁴³ Млађи Владимир - син, написао је роман са ратном тематиком – под насловом "Esmarh", којег је мериторна књижевна критка веома похвално оцијенила. Његов роман је преведен на неколико страних језика (енглески, холандски, норвешки). Владов син Владимир као стоматолог ради у очевој ординацији.

свршава "исусовачку" Гимназију у Травнику. Уписао се, затим, у Средњу зуботехничку школу у Сарајеву. Тежак је тада био живот у Сарајеву: хладне сарајевске зиме, собе без гријања, оскудна гардероба поготову код сиромашних какав је био Јокановић. Ратна сирочад су за Дан Републике – 29. новембар, добијали понеки хаљетак из конфекцијских резерви Црвеног крста. Од дарованих ствари: панталона, капута, ципела имали су користи, али и неугодности јер су у граду били препознатљиви по "униформама". За младе људе то није било баш угодно. Као ни сиромаштво.

Након матурирања уписао је студије на Стоматолошком факултету Сарајевског универзитета, које је наставио 1957. године и завршио у Београду 1961. године. Школовање у граду на Сави и Дунаву тих година било је тешко. Јокановић је имао минималну стипендију, па је био приморан да прибавља допунска средства преко напорног физичког рада на Савском пристаништу, жељезничкој станици и другим мјестима привремене берзе физичког рада. Тада Владо Јокановић постаје члан прве екипе рвачког клуба "Партизан", који је у то вријеме, заправо, био репрезентација Југославије. Учествовао је 1958. године на турнеји Клуба по Скандинавији (Копенхаген, Норчепинг и др.). Ипак, у корист студија напустио је активно бављење рвачким спортом, иако је, како се говорило, био "олимпијска нада".

Док је био у Сарајеву, и напосе доцније у Београду, радо је посјећивао вајарска и сликарска атељеа. Нарочито је радо пратио предавања Риста Стијовића и био чести "гост" његове мајсторске радионице.

У Београду је специјализовао хирургију лица и вилица, затим, у Бечу, Берлину, Љубљани и Загребу. Од 1961. до 1963. године специјализовао се на Војно-медицинској академији у Београду, код проф. др Алфреда Штајнера. Потом је од 1963. до 1967. године радио као стоматолог у Бугојну. Живот у босанској касаби и провинцијски мир који му је она понудила, није га водио у дангубу. Напротив. Користи миран живот за вајање, сликање и писање. Године 1966. у Бугојну организује прву самосталну изложбу слика и скулптура која је побудила велико интересовање житеља овог босанског града.

Од 1968. до 1991. године ради на Одјелу за максилофацијалну хирургију Опће болнице у Осијеку. Године 1991. добио је награду ослобођења града, али убрзо и отказ на службу.

Од злосрећних ратних збивања на тлу бивше СФР Југославије, др Јокановић је избјегао са породицом у Нови Сад, гдје живи од 1992. године. У "српској Атини" су га дивно примили. А и зашто не би, када је, по ријечима истакнутог војвођанског књижевника Пера Зубца, "...својим присуством, умношћу, благоволућу, разноликом уметничком и људском

активношћу, оплеменио ове просторе." ⁴⁴ У Новом Саду је радио у Дому здравља "Нови Сад" до пензионисања – 25. септембра 2001. године. У Новом Саду је формирао приватну стоматолошку ординацију, у којој и данас повремено ради, заједно са сином Владимиром јуниором.

Др Владимир Јокановић је специјалистички испит положио у Загребу 1972. године. Докторат наука стекао је у Сарајеву 1981. године. Звање научног сарадника добио је двије године доцније (1984), а примаријат наредне 1985. године. Због изванредних резултата које је постигао у струци – 1985. године постао је члан Хрватске академије знаности у Загребу. (Током нашег дугог познанства и друговања – нијесам ни једном чуо од њега да се хвали да је академик, што говори о његовој скромности а и достојанству.)

Др В. Јокановић се у младости бавио активно спортом и постигао је врхунске резултате. Неко вријеме се као средњошколац бавио боксом у сарајевском "Графичару", затим прелази на рвање грчко-римским стилем. Године 1955. постаје јуниорски првак Босне и Херцеговине. Био је кратко и рукометни голман "Младе Босне". И данас, више рекреативно, не напушта бављење спортом (тенисом и шахом).

Др Јокановић активно ради у љекарским организацијама и асоцијацијама. У два мандата је био члан Предсједништва Збора лијечника Хрватске, активно је радио у Секцији за максилофацијалну хирургију, Секцији за спортску медицину и Секцији за умјетност (два пута је био предсједник Збора лијечника Хрватске за Славонију и Барању), а у два мандата члан Предсједништва Савеза лекарских друштва Југославије. Члан је Европског удружења за максилофацијалну хирургију и Друштва за историју медицинске културе Војводине. Био је члан Друштва љекара БиХ и члан Предсједништва оралних хирурга Југославије. Члан је Стоматолошке секције СЛД-ДЛВ. Тренутно је предсједник Секције за уметност и културу СЛД-ДЛВ. Члан је Српског лекарског друштва (од 1992); биран је за потпредсједника подружнице Друштва лекара Војводине и члана Матице српске у Новом Саду.

У свом четрдесетогодишњем љекарском раду др В. Јокановић је учествовао у многим комисијама и форумима за планирање и развој здравствене заштите у БиХ, Хрватској и СФР Југославији. Навешћемо само најглавније: био је члан Комисије ЦК СКК БиХ за планирање и развој здравствених установа (1964-1967); члан Градске комисије Осијека за изградњу и развој болнице (1976-1980); члан Саборског одбора СР Хрватске за изградњу Клиничког центра Хрватске (1983-1985); члан Комисије Збора лијечника Хрватске за развој високог школства; вијећник вишестраначке Градске скупштине Осијека, члан Одбора оралних

⁴⁴ Јокановић како га виде други, Нови Сад, 2002, стр.81.

хирурга Југославије за стандардизацију и развој имплантологије у Југославији и др.

И ови подаци недвосмислено говоре о популарности и угледу др Владимира Јокановића у струци и стручним удружењима.

Није члан ниједне партије, нити је политички ангажован.

Академик и примаријус Владимир Јокановић је плодан и као медицински стручњак и научни посленик. Написао је и објавио у нашој земљи и у иностранству 58 научних и стручних радова. Поред научних и стручних радова, бавио се публицистиком и журналистиком. Објавио је преко 200 библиографских јединица из етике, историје медицине, ликовне критике и медицинске филозофије, а у новосадском *Дневнику* писао је фељтоне. Био је члан Редакције *Студента*; у Хрватској је уређивао *Лијеčniчке новине*, а у Новом Саду је члан Редакције часописа *Медицински гласник*; иницирао је и покренуо у Новом Саду *Vox medicorum*, гласило Друштва лекара Војводине.

Објавио је једанаест монографских публикација (књига и брошура) прозе и поезије. Његово ћемо писано стваралаштво библиографски представити, а сада да кажемо укратко о његовом вајарском опусу. Готово четрдесет година бави се вајарством и то веома успјешно. Имао је више од тридесет самосталних изложби, док је на заједничким изложбама излагао 42 пута, укупно 72 изложбе. Аутор је 72 јавна споменика и рељефа, које ћемо такође појединачно навести.

Јокановићева вајарска дјела налазе се на Цетињу, у Осијеку, Сплиту, Загребу, Београду, Новом Саду, Белом Манастиру и другдје. За вријеме ратних збивања многи његови споменици су порушени или уклоњени. Цетињу је поклонио седам спомен-биста које су постављене у затвореним музејским просторима (четири спомен-бисте четворици народних хероја у Бајицама, у Спомен дому: др Станку Никову Мартиновићу, Блажу Ивову Мартиновићу, Марку Савову Мартиновићу – црногорском Матросову и Николи Васовом Мартиновићу), или на јавним трговима (дивизијару Митру Бошковом Мартиновићу – испред Војног стана и митрополиту Илариону Рогановићу, испред Дома Црвеног крста) Самоиницијативно је 2003. године урадио и моју бисту.

У Београду је урадио 15 спомен-биста и рељефа, од којих су 10 у отвореним просторима. У Новом Саду поставио је 14 биста и рељефа, а у другим мјестима Војводине још шест (Сомбор, Сремска Митровица, Суботица, Купусина).

Др Владимир (Владо) Јокановић је за свој савјесни професионални рад и своје стваралаштво, добио више високих друштвених признања и одликовања:

- ПОВЕЉУ ЗБОРА ЛИЈЕЧНИКА ХРВАТСКЕ (1985);
- ГОДИШЊУ НАГРАДУ ВЛХ (1986);



- ВЕЛИКУ ПЛАКЕТУ ЈНА (1987);
- МЕДАЉУ "ЛАДИСЛАВ РАКОВАЦ" (1987);
- ПОВЕЉУ ОРАЛНИХ ХИРУРГА ЈУГОСЛАВИЈЕ (1988);
- НАГРАДУ ГРАДА ОСИЈЕКА (1991);
- ДИПЛОМУ САВЕЗА ЛЕКАРСКИХ ДРУШТАВА ЈУГОСЛАВИЈЕ (1990);
- ЗЛАТНУ ЗНАЧКУ ЦРВЕНОГ КРСТА ЈУГОСЛАВИЈЕ (1996) и
- СПОМЕНИЦУ И ПЛАКЕТУ ВЛАДЕ РУСКЕ ФЕДЕРАЦИЈЕ ПОВОДОМ 200-ГОДИШЊИЦЕ РОЂЕЊА А.С.ПУШКИНА (1999).

Др В. Јокановић је, као што се види, освојио угледне титуле у струци и побрао вриједна признања у медицини, спорту и умјетности.

Разумије се, с разлогом, јер је Јокановић заорао дубоку бразду у нашој култури: иза њега стоји велико дјело, како у струци гдје је постигао велике домете, тако и у умјетности (вајарству, књижевности: поезији, прози, афоризмима).

Димитрије Е. Панфилов, у једном надахнутом есеју, писаном у Бону 2001, писао је како види улицу Владимира Јокановића у неком од ових градова: Травнику, Осиеку, Новом Саду или Цетињу, па закључује за ове градове "могли би да се отимају о Јокановића – да су паметни".⁴⁵

Академик Чедомир Попов за др Јокановића је рекао, поред осталог, да он у Новом Саду посљедњих година живи динамично и тутњи, снажан и темељан, увијек добро расположен - колико похвале у мало ријечи за изванредног стоматолога, доктора медицинских наука, академика, хуманисту, пјесника, есејисту, публицисту, скулптора...⁴⁶

Јокановић је, како каже др Чедо Попов, "подсетио јавност на плејаду знаменитих људи који су лечили и просвећивали народ". Попов мисли прије свега на Јокановићеву књигу "О Хипократовим следбеницима у Србији", дакако, и на његову књигу "Апостоли милосрђа". Обије Јокановићеве књиге имале су за повод двије крупне годишњице у историји медицине и хуманитарног права: *прва* је мотивисана 125. годишњицом Српског лекарског друштва, а *друга* – поводом 125 година Црвеног крста у нас.⁴⁷

Врцави дух и раскошни таленат др Влада Јокановића дошао је до изражаја у више области знања, напосе у писању афоризама о чему су у суперлативу писали многи аутори и то: Буца Мирковић о књизи "И себи сам странац" (Нови Сад, 1999), проф. Драган Коковић о "Афоризмима о спорту" (Београд, 2000); проф. Н. Мандић пише о његовим афоризмима

⁴⁵ Уп. Јокановић како га виде други.-Нови Сад, 2002, стр.15.

⁴⁶ Ibidem, стр.32, 79.

⁴⁷ Ibid., str.40.

као о својеврсним "етичким порукама и поукама", а проф. М. Никчевић вели да су његови афоризми "концентрат мудрости и етике" и посебно вриједан жанр "који крајњом поентом хуманизује човјеково битисање..." И проф. М. Шљиванчанин је веома афирмативан у оцјени Јокановићевих афоризама, и бројни други критичари који су о њима писали. О његовим афоризмима "Memento medici" (Нови Сад, 2004) у суперлативу пишу психијатар и књижевник Јован Стриковић и проф. др Богдан Месингер.

Др Јокановић са поносом истиче да води поријекло, и по очевој и по мајчиној линији, из црногорских брда... То потврђује и његова збирка афоризама "Најјачи је коријен у камену" (Београд, 1998). То је књига о Црној Гори и Црногорцима, у којој биљежи своје крилате мисли: о животу, старости и умирању; о биткама, храбрости и јунаштву; о вуку, орлу и соколу; о пјесми и тужбалици; о сиромаштву богатог и богатству сиромашног; о Богу и молитви и о Његошу. Најмање о радости и веселу – чега је најмање и било у његовој праколијевци - Црној Гори. Ево неколико карактеристичних сентенција Јокановићевих о Црној Гори и Црногорцима:

*"Од свештеника су вољели Рада
Од владара Петра Петровића II
Од пјесника знају Његоша
Од свих људи највећи је Његош."*

*"Капа је нераздвојиви дио главе.
У капу се не дира.
Капа се не позајмљује.
С капом се сахрањује."*

*"Нема човјека ко Његоша.
Нема планине ко Ловћена.
Нема града ко Цетиња.
Нема земље ко Црне Горе."*

О вајарском дјелу В. Јокановића компетентна стручна критика је казала и ово:

"Јокановић је апсолвирао све оне основне елементе, који су потребни једном скулптору, како би могао да се снагом свога талента, стваралачким немиром, елоквиентном знатижељом, сензибилном релативношћу и знањем, ликовно изрази. Пре свега изразио је свој сопствени аутентичан ликовни рукопис без обзира на схватања и збивања у скулптури модерне и баш због тога, због

свог аутентичног и аутохтоног стила, његова скулптура је и савремена и актуелна".⁴⁸

"...Његова скулптура је понекад чврста и реалистична, понекад поетски романтична, рустична или флуидна, понекад монументална и драматична али увек сугестивна без непотребне стилизације или усиљене патетике. Успева да зналачки повезује низ компонената на својим скулптурама; контрасте планова, ширину облика, рустичност површина, потенцирање експресивности или психолошки карактер личности или одређене теме."⁴⁹

⁴⁸ Ibid.

⁴⁹ Ib.

II БИБЛИОГРАФИЈА ДР В. ЈОКАНОВИЋА

II-1 *Монографске публикације (књиге и брошуре)*

1. SAOBRAĆAJNE POVREDE I PREVENTIVA.- Osijek, 1986, 38 str.; 19x14 cm.
2. MEDICINA U JAVNIM MEDIJIMA. Etički aspekti.-Zagreb, 1989, 132 str.; 23 x 16 cm.
3. AFORIZMI O MEDICINI.-Beograd, 1991, [58] str.; 21 x 15 cm.
4. О МИЛУТИНУ МИЛАНКОВИЋУ (1879-1958).- Нови Сад, 1995, 55 стр.
5. ХИПОКРАТОВИ СЛЕДБЕНИЦИ У СРБИЈИ.-Нови Сад, 1997, 157 стр.; 23 x 16 cm.
Садржај.-Јован Апостоловић (1733-1770), Јован Стејић (1813-1858), Аћим Медовић, Јосиф Панчић (18..-1889), Владан Ђорђевић (1844-1931), Милан Јовановић-Батут, Милан Јовановић-Морски, Лаза Лазаревић, Драга Љочић, Војислав Суботић, Војислав Суботић – млађи, Коста Тодоровић и Војин Шуловић.
6. АНТОЛОГИЈА ПОЕЗИЈЕ СРПСКИХ ЛЕКАРА.-Нови Сад, 1997, 93; 23 x 10 cm.
7. НАЈЈАЧИ ЈЕ КОРИЈЕН У КАМЕНУ – књига афоризама.-Нови Сад, 1998, [58] стр.; 19 x 14.
8. ЖИВИ ПАЖЉИВО – ЗДРАВЉЕ ЈЕ ЛОМЉИВО. Књига афоризама.- Нови Сад, 1996, 42 ; 20 x 14 cm.
9. APOSTOLI MILOSRĐA (Povodom 125. godišnjice Društva Crvenog krsta u nas).-Novi Sad, MMI, 188 str.; 23 x 16 cm.
Sadrži.-Rastko Nemanjić – Sveti Sava, Andri Dinan, Vladan Đorđević, Mihailo Jovanović, Ilarion Roganović, Dragutin Franasović, Vojislav M. Subotić, Esli Inglis, Rudolf Arčibald Rajs, Marko Leko (dr Budimir Pavlović), Kosta Todorović, Nikolaj Jokanović, Gavriilo Dožić, kraljica Marija Karadorđević (dr Budimir Pavlović), Olga Milošević, Saša Božović (dr Budimir Pavlović), Stana Jokanović (rođ. Martinović), Uroš Jekić, Mihajlo Budisavljević, Pavle Gregorić-Brzi, Krista Đorđević, Damjan Savić, Jovan Milanović, Đorđe Kuzmanović).
10. I SEBI SAM STRANAC, Novi Sad, 2000, 124 str.
11. AFORIZMI O SPORTU, Novi Sad, 1999, 71 str.; 20 x 13 cm.
12. БОЛЕСТ И СМРТ ЊЕГОШЕВА. *Поводом стопедесетогодишњице смрти Петра Другог Петровића Његоша.*- Нови Сад, 2001, 111 стр.; 25 cm.
13. GENERACIJA POSTOJANIN, Novi Sad, 2003, 160 str.: Ilustr.; 30 cm.

14. ВИТЕЗОВИ СТРУЊАЧЕ.-Нови Сад, 2003, 176 стр.; 21 x 15 цм.
Садржи: В. Карелјин, В. Херцеган, Љ. Ивановић, Б. Вуков, С. Хорват, Б. Симић, С. Петковић, С. Мечишевић, Б. Мартиновић, М. Кеџман, С. Дамјановић и З. Сабо.
15. МИСЛИ И РАЗМИШЉАЊА О МЕДИЦИНИ.-Нови Сад, 2004, 90 стр.; 24 x 12 цм.
16. ЈОВАН ЈОВАНОВИЋ ЗМАЈ – лекар и песник.-Нови Сад, 2004, 187 стр.; 25 x 20 цм.
Поводом 100 година смрти.
17. MEMENTO MEDICE (Памти докторе). Misli i razmišljanja o medicini.- Novi Sad, 2004, 138 str.; 21 cm.

II – 2 *Расправе, чланци и прилози у периодици и зборницима*

1. *Patološke promjene u ustima kao simptomi rane dijagnostike dermatoveneroloških oboljenja.*-Stomatološki vjesnik, Sarajevo, 1969, br.1/4, str.
2. *Hiruška obrada abnormaliteta mekih tkiva bezube gornje vilice prije protetskog zbrinjavanja.*-Stomatološki vjesnik, Sarajevo, 1971, br., str.
3. *Problem nicanja i ekstrakcija donjih umnjaka.*- Stomatološki vjesnik, Sarajevo, 1971, br., str.
4. *Liječenje trauma maksilofacijale regije na Odjelu za maksilofacijalnu hirurgiju u Osijeku od 1968. do 1970. godine.*-Zagreb, ASKRO, 1969, vol. IX, br.2, str.
U koautorstvu: A. Štajner, J. Hanzer, M. Kulenović, M. Vujić.
5. *Ortopantomografske snimke u dijagnostici bolesti zuba i čeljusti.*-Zbornik radova II simpozijuma stomatologa Slavonije, Osijek, 1971, str.
U koautorstvu : K.Škarica.
6. *Uloga maksilofacijalnog kirurga u liječenju politaumatiziranih bolesnika.*-Acta chirurgica Jugoslavica.Radovi XII kongresa hirurga Jugoslavije, Budva, 1975, str.
Koatori: J.Hanzer i M.Kulenović.
7. *Anestezija i reanimacija bolesnika sa maksilofacijalnom traumom.*- Zagreb, ASKRO, 1975, vol.IX, br.2, str.
U zajednici sa Idom Krležom-Jokanović.
8. *Imaktirani očnjaci u našoj kazustici.*-Zagreb, ASKRO, 1975, vol.IX, br. 2, str.
Zajedno sa N. Mrinjekom.
9. *Maksilofacijalne traume kod epileptičara –prikaz slučaja ASKRO.*- Zagreb, 1975, vol. LIX, br.1, str.
U zajednici sa D. Miljevićem.

10. *Periferni granulacioni tumori čeljusti.*- Epulis JAZU, Zagreb, 1975, str.P.o.
Koautor M. Kulenović.
11. *Deontogena oboljenja maksilarnih sunusa Osječko-baranjske regije.*- Zbornik radova: Stomatološki dani Hrvatske, Zagreb, 1975, str.
Koautor J. Hanzer.
18. *Simptomatske neuralgije druge i treće grane nervusa trigeminusa dentogenog porijekla.*-Zbornik radova, Zagreb, 1975, str.
19. *Dijagnostika i liječenje velikih cista donje čeljusti.*-Zbornik radova simpozijuma stomatologa Slavonije i Baranje, Osijek, 1975, str.
Koautor N.Mrinjek.
20. *Neki aspekti sepse i septičkog šoka.*-Zbornik radova VI kongresa stomatologa Jugoslavije, Vrnjačka Banja, 1976, str.
21. *Historijski razvoj imobilizacionih metoda kod liječenja preloma čeljusnih kostiju.*-Zbornik radova VI kongresa stomatologa Jugoslavije, Vrnjačka Banja, Galenika, 1976, str.
22. *Imobilizacione naprave kod liječenja prijeloma kostiju lica.*-Medicinski vjesnik, Osijek, 1975, br.1/2, str.
Sa M. Kulenovićem i N. Mrinjekom.
23. *Etiologija, dijagnostika i liječenje kalkulusa submandibularnih pljuvačnih žlijezda.*- Zbornik radova: Stomatološki dani Hrvatske, Zagreb, 1977, str.
24. *Incidenti u stomatološkoj praksi i njihovo rješavanje sa aspekta reanimatologa.*-Zbornik radova sa V simpozijuma stomatologa Slavonije i Baranje.
Sa Idom Krležom-Jokanović.
25. *Greške i zablude u liječenju akutnih gnojnih infekcija maksilofacijalne regije.* ASCRO –Zagreb, 1975, str.
Koatori: J. Hanzer i M. Vujić.
26. *Protetska rehabilitacija gornje čeljusti poslije resekcije tumoroznih oboljenja.*-Zbornik radova "Stomatološki dani", Zagreb, 1975, str.
27. *Gnojne upale maksilofacijalne regije dentogenog porijekla.*-Zbornik radova IX kongresa kirurga Jugoslavije, Budva, 1975, str.
Koautori: J. Hanzer i M. Vujić.
28. *Historijski razvoj imobilizacionih metoda kod liječenja prijeloma čeljusnih kostiju.*-Zbornik radova VI kongresa stomatologa Jugoslavije, Budva, 1976, str.
29. *Neki psihosocijalni aspekti urođenih stečenih nakaznosti maksilofacijalnog područja i njihovo liječenje.*-Zbornik radova X stomatološka nedelja Srbije, Beograd, 1977, str.
30. *Komocioni sindrom u boksu i prevencija.*-Simpozijum sportske medicine, Beograd, 1978, str.

31. *Stresogeni aspekti operativnog zahvata.*-Zbornik, VII kongresa stomatologa Jugoslavije, Zadar, 1980, str.
U koautorstvu sa Idom Krležom-Jokanović.
32. *Sportske povrede lica i čeljusti (prikaz kazuistike u desetogodišnjem periodu).*-Sportsko medicinske objave, Ljubljana, 1981, str.
Koautori: Bošnjak i J. Hanzer.
33. *Psihosocijalni aspekti sportskih povreda.*-Postdiplomski tečaj sportske medicine, Osijek, 1982, str.
34. *Medicina u javnim medijima.*-ANALE MAH, Zagreb, 1989, str.
Zajedno sa Idom Krležom-Jokanović.
35. *Liječnička tajna i mas mediji.*-ANALE MAH, Zagreb, 1989, str.
Koautori: Ida Krleža-Jokanović, N. Mandić i I. Čandrić.
36. *Reinplatacija i transplantacija očnjaka.*-Stomatološki vjesnik, Sarajevo, 1990, br.1/2, str
U zajednici sa: Đ.Trbojevićem i N.Mrinjekom.
37. *Psihosocijalni aspekti urođenih i stečenih nakaznosti maksilofacijalne regije.*-Stomatološki vjesnik, Sarajevo, 1991, br.3/4, str.
Koautor N. Mandić.
38. *Implantanti u protetskoj obradi bezubnih čeljusti.*-ASKRO, Zagreb, 1991, vol. IV, br.3, str.
39. *Transplantacije i reinplatacije zuba.*-Stomatološki vjesnik, Sarajevo, 1991, br.4, str.
Koautor D. Mustagrudić.
40. *Zablude i greške u antibiotskoj terapiji dentogenih infekcija.*-Zbornik radova Kongresa domova zdravlja Jugoslavije, Bar, 1996, str.
41. *Implantanti u stomatologiji i gde.*-Kongres stomatologa Jugoslavije. Zbornik radova, Budva, 1994, str.
42. *Etički problemi lekarske profesije u ratu.*-Zbornik radova Kongresa SLD, Zagreb, 1995, str.
43. *Sportske aktivnosti - prevencija bolesti.*-Somborski medicinski susreti. Zbornik radova, Sombor, 1998, str.
44. *Dentološki problemi savremene farmakologije.*-Novosadski dani kliničke farmakologije, Novi Sad, 2002, str.

II-3 Biste i javni spomenici

1. Ing. Rajko KISIN..... Bugojno 1966. (uništena u ratu)
2. Akademik Ivo ČUPAR..... Zagreb 1972.
3. Dr Branko MAUČEVIĆ..... Osijek 1974 (srušena)
4. Dr Vatroslav FLORŠIĆ..... Osijek 1976 (uklonjena)
5. Sara BERTIĆ..... Osijek 1975 (srušena)
6. Boris KIDRIČ..... Osijek 1977 (srušena)

7. Blažo I. MARTINOVIĆ, narodni heroj.....Bajice, Cetinje 1978.
8. Marko S. MARTINOVIĆ, narodni heroj.....Bajice, Cetinje 1978.
9. Nikola V. MARTINOVIĆ, narodni heroj.....Bajice, Cetinje 1978.
10. Dr Stanko N.MARTINOVIĆ, narodni heroj..Bajice, Cetinje 1978.
11. Ivo-Lola RIBAR, narodni heroj..... Osijek 1980.
12. Jurica RIBAR, narodni heroj..... Osijek 1980.
13. Viktor BUBANJ..... Sarajevo 1981.
14. Petar DRAPŠIN, narodni heroj.....Slavonska Požega 1981.
15. Stane Martinović-JOKANOVIĆ.....Osijek 1981.
16. Vuk VUJADINOVIĆ.....Našice 1982.
17. Kosta NAĐ, narodni heroj..... Beli Manastir 1985.
18. Dr Ladislav RAKOVAC..... Zagreb 1985.
19. Dr Jakov MILIČIĆ..... Split 1988.
20. Rade KNEŽEVIĆ..... Pakrac 1989.
21. Dr Ivo GLAVAN..... Osijek 1988 (uklonjena)
22. Dr Bella FISCHER..... Osijek 1989 (uklonjena)
23. Dr Alfred ŠTAJNER..... Osijek 1989 (uklonjena)
24. Adela PAVOŠEVIĆ.....Osijek 1986 (uklonjena)
25. Dr Franjo KAFEŠ..... Zagreb 1989 (uklonjena)
26. Stefan MITROVIĆ..... Sveti Stefan 1989.
27. Monumentalni spomenik palim u II svj.ratu..Vlašić 1990.
28. Kosta NAĐ, narodni heroj i general..... Sarajevo 1990.
29. Dr Vojislav SUBOTIĆ..... Beograd 1990.
30. Dr Dušan VUJIĆ..... Novi Sad 1994.
31. Akademik Danilo BRANOVAČKI..... Novi Sad 1995.
32. Dr Vladan ĐORĐEVIĆ..... Kraljevo 1995.
33. Dr Laza LAZAREVIĆ..... Beograd 1995.
34. Dr Josip PANČIĆ..... Beograd 1995.
35. Dr Vladan ĐORĐEVIĆ..... Beograd 1995.
36. Dr Milutin MILANKOVIĆ..... Novi Sad 1995.
37. Jožef ATILA..... Kupusina 1995.
38. Dr Josip PANČIĆ..... Kopaonik 1996.
39. Dr Ivan BIKAR..... Beograd 1996.
40. Mitropolit Mihailo JOVANOVIĆ..... Beograd 1996.
41. Mitropolit Ilarion ROGANOVIĆ..... Beograd 1996.
42. Eduard GRAFF..... Köln 1996.
43. Milutin MILANKOVIĆ – reljef..... Dalj 1996.
44. Milan KAŠANIN..... Novi Sad 1996.
45. Dr Milan JOVANOVIĆ-Batut..... Novi Sad 1997.
46. Dr M.JOVANOVIĆ-Batut..... Sombor 1998.
47. Dr Ljubomir ĐOKOVIĆ..... Beograd 1998.
48. Dr Jovan STEJIĆ..... Beograd 1998.

49. Dr Draga LJOČ Beograd 1998.
50. Dr Alfred ŠTAJNER – reljef Beograd 1998.
51. Dr M. JOVANOVIĆ-Batut.....Novi Sad 1998.
52. Dr Milan NIKOLIĆ – reljef..... Novi Sad 1998.
53. Dr Adolf HEMPT – reljef..... Novi Sad 1998.
54. Jožef ATILA..... Debeljača 1998.
55. Dr Danica PEROVIĆ..... Šiprage 1988.
56. W. J. GETE..... Novi Sad 1999.
57. A. S. PUŠKIN..... Novi Sad 1999.
58. "Materinstvo"..... Novi Sad 1999.
59. Nikola TESLA..... Novi Sad 1999.
60. Spomenik Nikoli..... Silaš 1999.
61. Duško RADOVIĆ..... Novi Sad 2000.
62. Dr Isidor PAPO – reljef..... Beograd, VMA 2000.
63. Dr Živorad-Žika GRAHOVAC..... Beograd 2000.
64. Dr Ilzi INGLIZ..... Beograd 2000.
65. Dr Liz MORTON..... Beograd 2000.
66. A. S. PUŠKIN..... Beograd 2000.
67. S. JESENJIN..... Beograd 2000.
68. Divizijar Mitar MARTINOVIĆ..... Cetinje 2000.
69. Ilarion ROGANOVIĆ..... Cetinje 2000.
70. Dr M. JOVANOVIĆ-Batut..... Sremska Mitrovica 2001.
71. Prof. Eugenije ČUPIĆ..... Novi Sad 2001.
72. Prof. Živojin ČULUM..... Novi Sad 2001.
73. Dr Jovan APOSTOLOVIĆ..... Novi Sad 2001.
74. Konstantin PEIČIĆ..... Sombor 2000.
75. Dr Jovan APOSTOLOVIĆ..... Novi Sad 2000.
76. VELISAVLJEV..... Novi Sad 2002.
77. Nikola TESLA..... Srpski Brod 2001.
78. Sava TEKELIJA Novi Sad 2001.
79. Anri DINAN..... Subotica 2002.
80. L. N. TOLSTOJ..... Beograd 2001.
81. F. M. DOSTOJEVSKI..... Beograd 2001.
82. Isidora SEKULIĆ..... Mošorin 2004.
83. Jovan Jovanović ZMAJ..... Novi Sad 2004.

Бисте су, као што смо раније казали, постављене углавном на трговима испред установа, јавних зграда, у холовима библиотека, итд. Разасуте су диљем ех Југославије: од Цетиња до Осијека, од Загреб до Новог Сада и Београда. Оне у Хрватској су срушене или уклоњене, а постаменти им динамитом разорени – уклоњене бисте остале су неизвјесне судбине...

Треба рећи да је Јокановић свој големи вајарски опус највећма радио без надокнаде.

Сем тога, др Јокановић је урадио из других биста које нијесу постављене на јавним мјестима, као на примјер: Медитација – камен, Загреб (1985), Јосип Броз ТИТО, В. И. Лењин, Свети Сава – бронза (2000), "Дјевојка" – патинирани порцулан (2001), Neferteta – порцулан (2000), Петар II Петровић Његош (пет портрета),⁵⁰ Загрљај – порцулан (2001), Иванка Булат, Вргин Мост, 1989 (уништено за вријеме рата), Старци – теракота (уништена у рату 1992), Nikola Szege (1985), Удовица, 1991 (украдена у Барањи), Споменик Вуку Вукадиновићу у Градцу (уништен 1991), Акт – храстовина (украден из атељеа у Барањи 1991), академик Ј. Шлосер (1992), академик Војин Шуловић – бронза, (1995), Бик (1997), Стево Жигон (1998), Илија Ранимир (1998), "Песница" (1998), Hannelore Grimm, Elizabet Inglis (1998), "Мајка и дијете", "Торзо", "Женски портрет", 1999, "Гуслар" (1999), Милица Стојадиновић-Српкиња (2000), Abraham Lincoln, "Младић", "Пријатељство", "Снага", Јован Рашковић, "Избјеглица", "Бескућник", "Загрљај" (2000), Мирослав Радојичић, новинар (2001), "Молитва за моју браћу" (2002), академик Душан Ј. Мартиновић – бронза (2003. године) и др.

III ЛИТЕРАТУРА И ИЗВОРИ О ДР В. ЈОКАНОВИЋУ

О др Владимиру (Владу) Јокановићу доста је писано у штампи, поготову везано за осамдесетак биста и споменика које је он извајао и који су постављени на јавним мјестима. Пошто Јокановић није благовремено биљежио то што је о њему и његовим вајарским радовима писала штампа, разумије се, ни ми нијесмо били у могућности да за таквим библиографским јединицама трагамо и евидентирамо их у библиографији о њему.

Ваљана компензација умјесто такве библиографске грађе је књига "ЈОКАНОВИЋ" (2002), што су је њему у част написали разни пријатељи и еминентни зналци његовог многоструког и вишеслојног стваралаштва – научног и стручног, литерарног и вајарског. У тој занимљивој књизи се налази и мноштво фотографија из живота и стваралачке каријере и фотографија - репродукција његових скулпторских радова.

Ми ћемо навести ауторе азбучним редом и називе њихових текстова, логично не понављајући наслов књиге из "рационалних" разлога, већ наводећи само странице од-до:

⁵⁰ Уп. Др Душан Ј. Мартиновић: *Његошеви јубилеји и Његошеви споменици (Уз 150 година од смрти)*. Цетиње, 2002. ТЕКА 277, 283-284.

1. AJDUKOVIĆ, Gordana: *Traganje za suštinom*.-str.49.
2. BERBER, Stojan: *Energija zamaha*.- str.25-27.
3. *Белешка о писцу*.- У: Владимир Т. Јокановић: стр. [55].
4. BJELICA-Popović, Ljubica: *I lekar duše*.- str.23-24.
5. BLAŽEK, Pavle: *Portreti vajarskom opusu*.- str.47-48.
6. Vladimir T.Jokanović.- *Bio-bibliografska skica na prednjoj i zadnjoj klapni knjige*.- U:
7. Vladimir T. Jokanović:Aforizmi o sportu, Novi Sad, 1999.
8. Vladimir T. Jokanović: *Biografska minijatura*.-U: Vladimir T. Jokanović: I sebi sam stranac, Novi Sad, 2000, str. 5.
9. ĐORĐEVIĆ, Miroslav: *Ogledalo duše*.-str.29-30.
10. ZUBAC, Pero: *Poezija sa aromom podneblja*.-str.81
11. ZUBAC, Pero: *Recenzija na knjigu pesama: "I sebi sam stranac" Vladimira T. Jokanovića*.-U:
12. Vladimir T. Jokanović: I sebi sam stranac, Novi Sad, 2000, str.3-4.
13. IGNJATOV, Mile: *Umetnička radionica*.-str. 50-51.
14. IMEROVSKI, Mile: *Nama poznat – sebi stranac*.-str.19-20.
15. JOVANOVIĆ, Vera: *Hirurg u vajarstvu*.-41-42.
16. KECMAN, David-Dako: *Srcem iznad svakog zla*.-str.21-22.
17. KNEŽEVIĆ, Stojan: *Vladimir Jokanović izbliza*.- str.5-6.
18. KNEŽEVIĆ, Stojan: *Prijatelju u povodu jubileja*.-str.7-8.
19. KNEŽEVIĆ, Stojan: *Usko koritio ne podnosi velikih voda*.-str.67.
20. KOKOVIĆ, Dragan: *Duhovni dribling na malom prostoru*.-str.70-72.
21. КОВАЧЕВИЋ, Павле-Пако: *[Из рецензије]*.-У: Владимир Т. Јокановић: Болест и смрт Његошева, Нови Сад, 2001, на полеђини задње корице.
22. MANDIĆ, Nikola: *Etičke poruke i pouke*.-str.68.
23. MANDIĆ, Nikola: *Vladimir Jokanović, rođen 1937. g.*- U: Vladimir Jokanović: Aforizmi u medicini, na poleđini zadnje korice.
24. MESINGER, Bogdan: *Koncentrični krugovi komprimiranog kosmosa*.-str.35-38.
25. MESINGER, Bogdan: *Na vrhu strijele*.-65-66.
26. MESINGER, Bogdan: *[Izvod iz recenzije]*.- U: Vladimir Jokanović:Aforizmi u medicini, na poleđini zadnje korice.
27. MESINGER, Bogdan:*Na vrhu strijele (Uz aforizme Vladimira Jokanovića)*.-U: Vladimir T. Jokanović, Memento medici.-Novi Sad, 2004, str.8-10.
28. MIRKOVIĆ, Milisav-Buca: *Sijaset lepršavih senzacija Vladimir Jokanović: "I sebi sam stranac", "Viter", Novi Sad, 2000*.- str.77-78.
29. MITRIĆ, Rajko: *Život u neprekidnim seobama – biografska minijatura*.-str.108-139.
30. NIKČEVIĆ, Milorad: *Koncentrat mudrosti i etike*.-str.69.

31. NIŠAVIĆ, Rale: *Čovek iz priče.*-
32. НИШАВИЋ, Р[але]: *Реч уз књигу: Најјачи је коријен у камену.*-У: Владимир Јокановић: Најјачи је коријен у камену.Афоризми о Црној Гори и Црногорцима.-
33. *О аутору.*- У: Владимир Т.Јокановић: Болест и смрт Његошева.- Нови Сад, 2001, стр.111.
34. PANFILOV, E. Dimitrije: *U ulici Vladimira Jokanovića.*-str. 9-15. Нови Сад, 1995, стр.[57-58].
35. ПОПОВ, Џедо: *Hipokrat i Klio.*-
36. ПОПОВИЋ, Dragan ili Jovan: *Od Sombora do Svetog Stefana. Spomen obeležja Vladimira Jokanovića.*-str.44-46.
37. SANADER, Slobodan S.: *Skulptura kao utočište.*-str.39-40.
38. SREČKOVIĆ, Miodrag: *Čovek koji pokreće.*-str.28.
39. STRIKOVIĆ, Jovan N.: *Poetska samoća.*-str.73-76.
40. СТРИКОВИЋ, Јован Н.:*[Извод из рецензије].*-У: Владимир Т. Јокановић: Болест и смрт Његошева, Нови Сад, 2001, на полеђини задње корице.
41. STRIKOVIĆ, Jovan: *Istina kao rešenje.*-U: Vladimir T. Jokanović, Memento medici.- Novi Sad, 2004, str.6-7.
Recenzija rukopisa knjige "Memento medici".
42. TAVRIĆ, Zdravko: *"Čovjek je ono što saznaje..." (F. Bacon).*-str.43.
43. UTVIĆ, Vladimir: *Hirurg kipar u podrumu.*-str.16-18.
44. CERović, Ljubivoje: *Vladimir T. Jokanović.*-U: Vladimir T. Jokanović: Apostoli milosrđa, Novi Sad, MMI, na prednjoj i zadnjoj klapni.
Извод из рецензије.
45. ŠLJIVANČANIN, Milutin: *Poetski duhovni horizonti Vladimira Jokanovića.*-str.55-64.
46. ŠLJIVANČANIN, Milutin: *[Predgovor].*- U: Vladimir T. Jokanović: Aforizmi u sportu, Novi Sad, 1999, str.5-7.
47. ŠLJIVANČANIN, Milutin:*[Kazivanja Jokanovića o svojoj generaciji].*-U: Vladimir Jokanović, GENERACIJA POSTOJANIH, Novi Sad, 2003, na zadnjoj korici. Potpis: M.Š.



ВАСКО М. КОСТИЋ

(Мостар, 1930 -)

I БИОГРАФИЈА

Василије – Васко Мирков Костић води поријекло од Костића из истоименог села (Кртоли) у Боки Которској. Костићи из Кртола потичу старином од Јована Соколовића, барјактара Стефана – Стефанице Црнојевића, изабраног 6. октобра 1495. на историјском збору црногорских племена на острву Врањини у Скадарском језеру. Јован је имао сина Николу, унука Стефана, праунука Рада. Раде је имао синове Шћепана и Вулека. Од Шћепана су: Јован, Никола и Раде којега су звали и Вуко, како би заварао траг јер је хајдуковао. Једном је приликом рањен и под млетачком влашћу се скривао под именом *Costa di Cartolli*. У Кртолама се скућио и живио; постао родоначелник - основао село Костићи. Ово кртољско село дало је више интелектуалаца, културних и јавних радника, између осталих, 13 свештеника: поп Раде В. Костић (око 1650-1700), Стефан В. Костић (око 1690-1775), протопоп Николај С. Костић, познат и као Нико Гуслар (1753-1840), поп Филип Н. Костић (1785-1866), поп Стефан Л. Костић (1812-1890), протојереј Лазар Ђ. Костић (1835-1897), протопрезвитер Марко Л. Костић (1867-1932), Јован-Јоко Ф. Костић (1819-1896), три монахиње, више учитеља и професора од којих је најпознатији проф. др Марко Костић; дали су затим, више поморских капетана, инжењера, два доктора наука итд. У Другом свјетском рату Костићи су били истакнути антифашисти (од Италијана су

погинули, Ђуро, Иво и Васо Костић, а од Њемаца Мирко и Вуко-Лука Костић).⁵¹

Свештеници Костићи су били учитељи, приповједачи, књижевни критичари, научници, преводиоци, политичари и истакнути друштвени и јавни радници. Проф. др Лазо Костић (Кртоле, 1887- Швајцарска, 1979),⁵² завршио је два факултета: Правни у Београду и Економско-правне студије у Франкфурту на Мајни. Он је био први др наука и професор универзитета из Кртола. Између два свјетска рата био је декан Економско-комерцијалне високе школе и Правног факултета у Београду. Иво Марков Костић (Кртоли, 1948-) професор је Електротехничког факултета Универзитета у Сарајеву, Београду и Подгорици.

Василије-Васко Костић рођен је у Мостару 28. децембра 1930. године у породици пјесника и родољуба Мирка Марковог Костића (Костићи, Кртоли, 1906-1943)⁵³ и мајке Леполдине, рођене Ципра. Васко Костић је из свештеничке породице – унук прота Марка, а праунук прота Лаза, потоњег свештеника-учитеља Кртољске школе. Основну школу је започео у Суботици гдје му се отац налазио у државној служби, а завршио је у Кртолима. Други свјетски рат га је омео да настави гимназијско школовање. Послије италијанске окупације (1941-1943) свршио је Нижу гимназију у Котору и средњотехничку школу архитектонског смјера у Мостару. Много је волио ваздухопловство, па је завршио неколико школа и курсева из те области: Једриличарску у Вршцу, Спортско-пилотску у Руми, падобрански курс, и школу резервних официра пилота. Посљедњи му је чин капетан-пилот и звање контролор лета у рангу инжењера. Радио је петнаест година у војсци, затим у Скупштини општине Тиват. Упоредо са радом ванредно је

⁵¹ Бошко Стрика: *Далматински манастири*, Загреб, 1930, стр.172-174; Шпиро Рачета: *Пламен слободе на камену*.-Побједа, Титоград, новогодишњи троброј 1981; Данило Мештровић: *Сјећање на неке заслужне личности из далеке прошлости*.-Весник, 1986, Београд, март; Васко Костић: *Црногорац свесрпски великан*, Београд, 1995, стр.7-83; Војислав Бољевић-Вулековић: *Црмничко племе Бољевићи у прошлости Црне Горе*, Подгорица, 1995, стр.418-420; Емил Кријешторац: *Православље и српство у Боки*.-Образ, Београд, 1996, бр.1/2, стр.69-71; Оливера Богавац: *Костићи од Кртола*.- Породица, Београд, 2000, бр.6, стр.16-19; Оливера Ђурић: *Аманет попа Ника Гуслара*.- Глас Црногораца, Подгорица, 2000, бр.180, 10.9., стр.28-29; Горан Комар: *Кртољске исправе архива породице Костић из Кртола у Боки Которској*.- Нови Сад, 2000, стр.9-16; Горан Комар: *Књига попа Филипа Костића (19. вијек)*.- Бока, Херцег-Нови, 2003, бр.23, стр.357-397.

⁵² Уп.: Васко Костић: *Црногорац свесрпски великан. Проф. др Лазо М. Костић*.- Београд, 1995, 130 стр.

⁵³ Уп.: Мирко М. Костић: *Валови дивљака*.-Тиват (s.a), стр.7-18.

студирао и завршио Вишу грађевинску школу у Загребу, стекавши звање инжењера за високоградњу. Студирао је потом Факултет организационих наука кадровско-кибернетског смјера и стекао звање дипломираног инжењера. Био је директор Радне организације "Обнова", са које је дужности пензионисан 1982. године.

Веома рано се код Васка Костића појавио интерес за новинско писање. У првим поратним годинама (послије Другог свјетског рата) биле су у "моди" тзв. зидне новине, које су надомјештале недостатак локалне штампе по селима, школским институцијама, домовима културе. Васко Костић је као тринаестогодишњи дјечак у родним Кртолама започео сарадњу на "Зидним новинама". Било му је то задужење Општинског одбора УСАОЈ-а, јер је добро цртао. Доцније је као средњошколац у Мостару, добијао задаћу да као скојевац сарађује и ликовним прилозима и писаним саставима у тамошњим средњошколским "Зидним новинама". Био је уредник. Сјећа се он тог задужења и каже да му је оно било занимљивије, него да прати састајање тзв. "младих муслимана", "ушашке младежи", "јатака шкрипара", да учествује у реквизицијама и другим акцијама које су скојевци тада имали. Тако је стицао прва искуства у писању. Аманет предака да се знања преносе на потомство и генетски код имали су такође утицаја на Васково почетно списатељство.

Током ванредног студирања почео је да пише и објављује чланке и студије из области образовања и кибернетике у реномираним часописима *Директор* и *Пословна политика*. Сарађивао је у преко 70 научних и стручних серијских публикација и зборника радова са научних скупова.

Разноврсна је тематика којом се Костић бавио: писао је биографије истакнутих и заслужних Бокеља о којима се мало зна; теме из митологије, антропологије, предања, легенде, обичаје, текстове из археологије, географије, геологије, историјске прошлости Боке Которске, културе, информатике, есејистике, репортаже, историје школства и образовања, политике, туризмологије, парапсихологије, симболике итд. Доказао се и као полемичар. Укратко, веома је широк дијапазон његовог списатељства, што најбоље показује попис његових радова у библиографији која слиједи.

Након одласка у пензију, бави се интензивно публицистичким и научно-истраживачким радом. Као што смо видјели, вишеструко је Костићево интересовање у сфери разних научних дисциплина. Посебно се занима за новију историју Боке и освјетљавање ликова истакнутих Бокеља о којима се недовољно зна и на које је временом пао завичајни заборав. На вјерским и националним светковинама у Боки Которској учествовао је са више запажених својштина, потом на бројним научним

скуповима и симпозијумима. Врло је плодан писац. Има тридесетак објављених монографских публикација (књига и брошура), исто толико студија обзнањених у стручним и научним часописима; преко 500 објављених бфј са научних скупова и у серијским публикацијама (часописима и зборницима); 700 текстова са више од четири новинарске шлајфне; око 200 текстова емитованих преко Радио-Тивта. В. Костић има још шест рукописа припремљених за штампу, али, како каже, "у ишчекивању је бољих времена."

На интернет-сајтовима "Растко-Бока", "Његош" и "Митрополија" објављено је више Костићевих опширнијих прилога, а "Радио-Светигора" шест интервјуа. Био је саговорник у десетак ТВ емисија.

II

БИБЛИОГРАФИЈА РАДОВА ВАСКА КОСТИЋА

II – 1 *Монографске публикације (књиге и брошуре)*

1. ЗАПРЕТАНА ПРОШЛОСТ ПРЕВЛАКЕ.-Прилози историјској расправи.- Београд, 1989, приватно издање, 210 стр. (120 ћир. и 90 лат.); 17 x 23,5 cm.
2. ВОКЕЛЈСКА МОРНАРИКА .- Prilozi istorijskoj raspravi.- Titograd: UNIREKS, 1989, 180 str.; 17 x 23,5 cm.
3. PRIMORSKE LEGENDE (46 tekstova).- Titograd: UNIREKS, 1989, 130 str.; 17 x 23,5 cm.
4. ВОКЕЛЈСКЕ LEGENDE (52 teksta).-Beograd: "Stručna knjiga", 1990, 184 str.; 17 x 23,5 cm.
5. СРПСКА НАРОДНА ГАРДА – КОТОР.-Цетиње: 1990, 280 стр.; 17 x 23,5 cm.
6. ПОДВИЗИ БОКЕЉА (51 текст).-Београд : "Стручна књига", 1992, 182 стр.; 17 x 23,5 cm.
7. СТАРОЗАВЈЕТНЕ ГРЕШНИЦЕ (22 текста).-Београд: "Стручна књига", 88 стр.; 17 x 23,5 cm.
8. СУДБИНЕ БОКЕЉСКИХ НЕСРЕЋНИЦА (21 текст).- Београд: "Стручна књига", 1993, 102 стр.; 17 x 23,5 cm.
9. ЗАПРЕТАНА ПРОШЛОСТ ПРЕВЛАКЕ II – Прилози историјској расправи.- Београд, 1994 (приватно издање), 76 стр.; 17 x 23,5 cm.

10. НЕПОКОРЕНИ БОКЕЉИ (24 текста).-Београд: "Стручна књига", 1994, 102 стр.; 17 x 23,5 цм.
11. ПОДВИЗИ БОКЕЉА ВАН БОКЕ (30 текстова).- Београд: "Стручна књига", 1995, 130 стр.; 17 x 23,5 цм.
12. ФАНТАЗМЕ (23 текста).-Београд: "Стручна књига", 1995, 102 стр.; 17 x 23,5 цм.
13. ЗАПАЊУЈУЋИ ПРИМЈЕРИ ВИДОВИТОСТИ (20 текстова).- Београд: "Стручна књига", 1995, 92 стр.; 17 x 23,5 цм.
14. ЦРНОГОРАЦ СВЕСРПСКИ ВЕЛИКАН .- Београд: "Стручна књига", 1995, 130 стр.; 17 x 23,5 цм.
15. ХРАМ УСПЕНИЈА ПРЕСВЕТЕ БОГОРОДИЦЕ У КРТОЛАМА.- Кртоли: Туторство храма, 1995, 108 стр.; 14 x 20,3 цм.
16. ХРАМ СВЕТОГА САВЕ У ТИВТУ.- Тиват: Туторство храма, 1997, 320 стр.; 17 x 23,5 цм.
17. НАЈСТАРИЈА НАРОДНА ШКОЛА У ЦРНОЈ ГОРИ.- Кртоли: Школски одбор ОШ "Бранко Бринић", 1997, 364 стр.; 17 x 23,5 цм.
18. ПРВО ХУМАНИТАРНО ДРУШТВО ЈУЖНИХ СЛОВЕНА "СВЕТИ ЂОРЂЕ".- Београд: "Стручна књига", 1998, 168 стр.; 17 x 23, 5 цм.
19. ДОБРОТВОРНО ДРУШТВО "СВЕТИ ЂОРЂЕ" – хронолошки преглед активности.- Београд:"Стручна књига", 1998, 178 стр.; 17 x 23,5 цм.
20. ТРАГАЊЕ ЗА ИСТИНОМ О ЗБИВАЊИМА 1848. ГОДИНЕ У БОКИ.- Београд: "Стручна књига", 1998, 98 стр.; 17 x 23,5 цм.
21. СВЕТОСАВСКА ОЗАРЕНОСТ НЕВЈЕСТЕ ЈАДРАНА.- култ Светог Саве у Боки.- Нови Сад: Добрица књига, 1999, 146 стр.; 16 x 23,2 цм.
22. КНЕЗ ЛАЗАР ГРЂАНОВИЋ. ДА ЛИ ЈЕ КНЕЗ ЛАЗАР ХРЕБЕЉАНОВИЋ ИЗ ГРЂЉА.- Прилог историјским расправама.- Нови Сад: Добрица књига, 1999, 182 стр.; 16 x 23,2 цм.
23. ЗВИЈЕЗДА СВЕШТЕНОГ АРХИПЕЛАГА. Контеса Екатарина Превлачка.- Нови Сад: Добрица књига, 2001, 132 стр.; 16 x 23,2 цм.
24. СУДБИНА ЗАДУЖБИНЕ ЗАОСТАВШТИНЕ КОНТЕСЕ ЕКАТАРИНЕ ПРЕВЛАЧКЕ. Прилог новијој историографији Превлаке.-Нови Сад: Добрица књига, 2001, 140 стр.; 16 x 23,2 цм.
25. ЗА ДЕМОКРАТСКУ ЦРНУ ГОРУ – СА БОКОМ – У ДЕМОКРАТскоЈ ЈУГОСЛАВИЈИ (11 засебних текстова).- Тиват: Приватно некомерцијално издање, 2001, 58 стр.; 14, 7 x 20,5 цм.

26. ЗА ДЕМОКРАТСКУ ЦРНУ ГОРУ (СА БОКОМ) У ДЕМОКРАТСКОЈ ЈУГОСЛАВИЈИ, Свеска друга (17 засебних текстова).- Тиват: Приватно некомерцијално издање, 2002, 80 стр.; 14,7 x 20,5 цм.
27. ЦРНА ГОРА И БОКА У ЗАЈЕДНИЧКОЈ ДРЖАВИ СА СРБИЈОМ.Свеска прва (15 засебних текстова). Допуњено издање.-Пожега: "Жиравац" , 2002, 86 стр.; 14,7 x 20,5 цм.
28. ПРОТИВЉЕЊЕ СИЛОВАЊУ НЕВЈЕСТЕ ЈАДРАНА.-Тиват: Приватно некомерцијално издање, 2002, 132 стр.; 14,7 x 20,5 цм.
29. ПРОТИВЉЕЊЕ ПРЕКРАЈАЊУ ЧИЊЕНИЦА О ЗАЛИВУ СВЕТАЦА.- Пожега: "Жиравац", 2002, 104 стр.; 13,8 x 20,5 цм.
30. ВУКОТИЋИ И РУЦОВИЋИ – енциклопедијски подаци.- Београд: "Стручна књига", 2002, 118 стр.: илустр.; 25 цм.
Садржи: Предговор, Вукотићи из Грбља, Вукотић Божидар, Вукотић Ђуро, Вукотић Јован, Вукотић Јово, Вукотић Милена, Вукотић Мило, Вукотић Никола, Вукотић Петар, Вукотић Платон, Вукотић Стефан; Руцовићи: Руцовић Богобој, Руцовић Гаврило. Додатак: Писмо Митрофана Бана Ђуру Вукотићу, Чибук, Упити заступника Ђура Вукотића, Говор заступника Ђура Вукотића. Интерпелације заступника Ђура Вукотића (I), Интерпелације заступника Ђура Вукотића (II), Говор Ђура Вукотића у Будви, Ђуро Вукотић: Опћински избори у Грбљу, Спровод Јована Сундечића, Патриотски говор бокелског народног посланика, Тиранин и његова жртва, Божидар Вукотић: Грбљаска буна 1848. г, Иво Зец: Ода Божидару Вукотићу, Запис Јована Ђ. Вукотића.

II - 2 Чланци, расправе, прилози

1. «300 чуда» Београд

1. *Изгубљени пилот.*- 15. V 1958.

2. «Аеросвет» Београд

Општи наслов: «Све је добро» (што се добро сврши).

2. *I дио (ваздушни напад, обарање авиона, њемачка потјера).*- 14. XII 1958.
3. *II дио (мјештани надмудрују потјеру, драматични обрти).*- 30. XII 1958.

4. *III dio (спас у селу, чување пилота, нове невоље до партизана).*-14. I 1959.
Репортажа о Тивту.

3. «Побједа», (Титоград, Подгорица)

5. *Судбина Мирка Костића.*- 20. VIII 1977.

Општи наднаслов: «Уз четрдесету годишњицу НОБ-а»

Општи наслов: «Ратна хронологија кртољских села»

Општи поднаслов: «Прилог утврђивању датума важнијих догађаја»

У свим наставцима понављају се исти наднаслови, наслови и поднаслови, само се настављају датуми догађаја.

Почетак је од 18. IX 1940, а завршетак 1. I 1946. у (10) наставку, а даље су допуне од 12. IV 1941. до 12. IX 1944.

- (1) догађаји од 18. IX 40 - 20. X 41.- 9. XII 1981.
(2) 20. X 41 - ? III 43.- 10. XII 1981.
(3) ? III 43 - 21. XI 43.- 11. XII 1981.
(4) 21. XI 43 - 25. I 44.- 12. XII 1981.
(5) 25. I 44 - 22. III 44.- 13. XII 1981.
(6) 22. I 44 - 13. VI 44.- 14. XII 1981.
(7) 13. VI 44 - 14. VII 44.- 15. XII 1981.
(8) 14. VII. 44 - 18. XI 44.- 16. XII 1981.
(9) 18. XI 44 - 22. XI 44.- 17. XII 1981.
(10) 22. XII 44 до додатка.- 18. XII 1981.
(11) 18. IV 41 - ? II 42.- 19. XII 1981.
(12) ? II 42 - 25. IV 42.- 20. XII 1981.
(13) 25. IV 42 - 2. II 43.- 21. XII 1981.
(14) 2. II 43 до исправака.- 22. XII 1981.
(15) 11. IX 43 - 21. XI 43.- 23. XII 1981.
(16) 21. XI 43 - 7. III 43.- 24. XII 1981.
(17) 7. III 43 до краја.- 25. XII 1981.

6. *Партизанска Трешњица I* .- 17. I 1982.
7. *Партизанска Трешњица II*.- 18. I 1982.
8. *Партизанска Трешњица III*.- 19. I 1982.
9. *Ратна хронологија кртољских села - објашњења и исправке фелтона.* - 21. I 1982.
10. *Од фашисте до антифашисте.*- 15. VII 1983.
11. *Бесмртни Гарибалдинци.*- 3. VIII 1983.
12. *Вићенцов ратни пут.*- 4. IX 1983.
13. *Одричем се учешћа у монографији Тивта.*- 11. I 1984.

14. *Спасите и пренесите у Боку моју библиотеку.*-14. II 1984.
15. *Ко је др Душан Петковић.*- 21. II 1984.
16. *Да се зна.*- 28. V 1984.
17. *Ћутолози треће генерације.*- 4. VI 1984.
18. *Сонет о Црној Гори.*- 25. VI 1984.
19. *Монографија са доста пропуста.*- 22. II 1985.
Тивта.
20. *Историја поморства без заслужне личности .*- 22. II 1985.
21. *Заборављени скуп и заборављена кућа.*- 27. III 1985.
22. *Салинас ни до сада није био сам.*- 24. VII 1985.
23. *Тројански коњ или чамац.*- 22. VIII 1985.
24. *Заштитница Троје богиња Владимира Назора.*- 16. IX 1985.
25. *Тројанци су живјели у Боки.*- 20. IX 1985.
26. *Потрага за Тројом и потонули градови у Боки.*- 25. IX 1985.
27. *Салинасове тезе нијесу без везе.*- 2. X 1985.
28. *Келти су потомци Тројанаца.*- 9. X 1985.
29. *Бокељска Габела.*- 23. X 1985.
30. *Бока – богато археолошко налазиште.*- 7. XI 1985.
31. *Његош и античка митологија.*- 4. XII 1985.
32. *Ко су били оснивачи Кртољске читаонице.*- 8. I 1986.
33. *Заборављени професор Крсто Костић.*- 28. VII 1986.
34. *Феномен који то није.*- 9. VIII 1986.
35. *Како је основана МС "Бока" I.*- 11. IX 1986.
36. *Како је основана МС "Бока", II.*- 12. IX 1986.
37. *Спискови студената нијесу потпуни.*- 2. XI 1987.
38. *Пронађен је документ о герилској групи.*- 13. XI 1987.
39. *Штампарске омашке мијењају смисао.*- 20. XI 1987.
40. *Сарадници Николе Ђурковића.*- 21. XII 1987.
41. *И "Побједа" је дала значајан допринос историографији.*- 25. XII 1987.
42. *Да ли је Никола Ђурковић служио редовни војни рок.*- 8. I 1988.
43. *Црногорци хероји Словачке.*-5. II 1988.
44. *Раритети у приватним рукама.*- 18. V 1988.
45. *Бедевија "Стратија".*- 24. VII 1988.
Награђена прича "Побједе".
46. *Храбро мрите кад мријети морате.*-5. VIII 1988.
47. *Бећири не моле за милост.*- 6. VIII 1988.
48. *Пјесме «Мати» и «Мајци» Мирка Костића.*- 6. VIII 1988.
Редакцијском грешком без наслова.
49. *Никова лекција окупаторским слугама.*- 7. VIII 1988.
50. *"Маринеро" је запловио.*- 27. XI 1988.
51. *Судбина Црнојевића манастира.*- 7. XII 1988.
52. *Омладински лист "Маринеро" у Тивту и доводи све сигурније.*- 6. II 1989.

53. *Изјава у анкети «Какву "Побједу" желите?»*.- 24. X 1989.
54. *Детаљ из биографије Адолфа Мука*.- 14. XII 1989.
55. *Зашто ЦАНУ ћути о Ловћену*.- 5. I 1990.
56. *Изјава у анкети «Отворени разговори»*.- 25. II 1990.
Општи наднаслов: «Разговор с Васком Костићем о Бокељској морнарици и другим "незгодним" бокељским темама».
57. *Повијест и историја (1)*.- 29. VIII 1990.
58. *Лажни вјекови Бокељске морнарице (2)*.-30. VIII 1990.
59. *"Заборавили" Српску гарду (3)*.- 31. VIII 1990.
60. *Демонстрације прије сарајевског атентата (4)*.-1. IX 1990.
61. *Бокељска морнарица освајала Ловћен (5)* .- 2. IX 1990.
62. *Упорно дјеловање пете колоне (6)*.- 3. IX 1990.
63. *Истина под девет брава (7)*.- 4. IX 1990.
64. *Масакр у Кртолима (8)*.- 5. IX 1990.
65. *Њемци бољи од усташа (9)*.- 6. IX 1990.
66. *Веза "шкаљарске групе" и Бокељске морнарице (10)*.- 7. IX 1990.
67. *И Туђман хоће Боку (11)*.- 8. IX 1990.
68. *Са истином се морамо суочити I*.- 27. IX 1990.
69. *Са истином се морамо суочити II*.- 28. IX 1990.
70. *Повјеровао сам неким исказима*.- 4. X 1990.
71. *То су моја виђења*.- 2. XI 1990.
72. *Ни наука Југославију не признаје*.- Побједа, Подгорица, 12. III 1991.
73. *Дух који зрачи*.- 21. III 1991.
74. *Свјестан својих коријена*.- 25. III 1991.

«Хрватски банови на доковима Боке».- Фелтон припремио В. Костић.

75. *Црвени католички свештеник (1)*.- 27. III 1991.
76. *Бока српска лука (2)*.- 28. III 1991.
77. *Вјера није национализам (3)*.- 29. III 1991.
78. *Католичење зарад подјеле (4)*.- 30. III 1991.
79. *Немађићи владали Котором (5)*.- 31. III 1991.
80. *Змајевићи први од Срба (6)*.-1. IV 1991.
81. *Мач Вука Огњенога (7)*.- 2. IV 1991.
82. *Срби и Хрвати народ једне крви (8)*.- 3. IV 1991.
83. *Ми Далматинци нијесмо но Бокези (9)*.- 4. IV 1991.
84. *Осудио све што је против "братских односа" (10)*.- 4. IV 1991.
85. Општи наднаслов «Педесет година касније: нови подаци о заповједнику подморнице «Небојша»:
86. *Почетак ратног вртлога (1)*.-6. IV 1991.
87. *Потомак дошљака Чеха (2)*.- 7. IV 1991.
88. *"Небојша" и "Смели" у ратном вјешању (3)*.- 8. IV 1991.

89. Повратак "Небојше" у Боку (4).-9. IV 1991
90. Јаворшек није био смијењен (5).-10. IV 1991.
91. Историја ће одговорити ко су хероји (6).-11. IV 1991.
92. Затвореник Главњаче и Сајмишта (7).-12. IV 1991.
93. Непријатна вијест о премјештају (8).-13. IV 1991.
94. Загонетни нестанак официра Деретића (9).-14. IV 1991.
95. Јаворшек жртва фашистичког терора (10).-15. IV 1991.
96. Почетак ратног вртлога (1).- 6. IV 1991.
97. Потомак дошљака Чеха (2).-7.IV 1991.
98. "Небојша" и "Смели" у ратном вихору (3).-8.IV1981.
99. Повратак "Небојше" у Боку (4).- 9.IV 1991.
100. Јаворшек није био смијењен (5).- 10.IV 1991.
101. Знам о чему је ријеч. - 18.IV 1991.
102. Кад се све заборави. - 25.IV 1991.
103. Гете је поштовао Спинозу. - 25. VIII 1991.
104. Уразумите се за име свијета.- 22. IX 1991.
105. Морамо живјети заједно.- 20. XI 1991.
106. Кућа без темеља.- 22. XI 1991.
107. Непознато поред загонетке.-27. I 1992.
108. Грбљанин као "Војвода Синђелић".- 5. IV 1992.
109. Морињанин Карађорђевог тобицаша.- 27. V 1992.
110. Чија је Превлака тога је и Бока.- 22. VI 1992.
111. Три сугестије посланицима.- 23. VII 1992.
112. Више од врата од куће (7. дио Досијеа...)- 12. VIII 1992.
113. Ловор умјесто бора.- 25. VIII 1992.
114. Шта је са Светим Ђорђем.- 2. III 1993.
115. Ко је убио грофицу.- 7. XI 1993.
116. Култ Архангела Михаила у Боки.- 12. XII 1995.

4. «Бока», Котор

117. Комуниста из Краљевске војне академије.- 1. VIII 1979.
118. Snalazljivi Petar.- 15. III 1982.
119. Mihojski zbor.- 1. IV 1982.
120. Mihojsko obilježje.-15. IV 1982.
121. Зов отаџбине.- 1. V 1982.
122. Надмудрени Њемци.- 13. VII 1982.
123. Demolirani komandni most.-28. X 1982.
124. Pисајте izrodi, što čekate!- 21. XI 1982.
125. "Свети Никола" први миноловац.- 21. XI 1982.
126. "Свети Никола" први миноловац.- 15. XII 1982.
127. Borba pod Rogač.-1. VI 1983.

128. *Pjesma o borbi Bokelja.*-13. VII 1983.
129. *Rovčani iz Boke.*-1. IX 1983.
130. *Kroz albanski golgotu.*- 1. I 1989.
131. *Луштитчанка солунски борац.*- 23. I 1989.
132. *Ја учим дјецу родољубљу.*-13. VII 1991.
Казао је убијени професор.
133. *Zauzimanje dva kralja za jednog Bokelja I .*- 1. IX 1991.
134. *Zauzimanje dva kralja za jednog Bokelja II .*-15. IX 1991.
135. *Бокелска крв Зорице Шумадинац.*- 23. I 1992.
136. *Свети Јевстатије Превлачки.*- 15. II 1992.
137. *Богоња Јунона Бокелска.*- 1. III 1992.
138. *Гдје су земни остаци светог Трипуна.*- 15. III 1992.
139. *Grbljanin kao vojvoda Sindelić.*- 1. IV 1992.
140. *Kotorska marina nekad.*- 1. IV 1992.
141. *Свети Ђорђе покровитељ Боке.*- 1. V 1992.
142. *Тиват – поглед са Жупе.*- 1. V 1992.

5. Ревизија «Бока», Котор

143. *"Bratska" – Glavni dio velike fešte u Tivtu.*-1992, 1-15. јун, бр.483/484, стр.23.
144. *Грофица Превлачка.*- 1994, април-мај, бр.485/486, стр. 21-22.
145. *Которске Тројичинске феште.*- 1994, јун, бр.487, стр. 24-25.
146. *Светомихољски лаварум.*-1994, јул-август, бр.488/489, стр. 24-25.
147. *Носач авиона у Боки.*- 1994, јул-август, бр.488/489, стр. 25.
148. *Заблуде о имену Тиват.*- 1994, септембар, бр.490, стр. 23-24.
149. *Енглеска флота у Тивту.*- 1994, септембар, бр.490, стр. 24.
150. *Zablude o имену Воке.*-1994, октобар, бр.491, стр. 24.
151. *Љубав према Ловћену.*- 1994, новембар, бр.492, стр. 18.
152. *О которском грбу.*-1994, новембар, бр.492, стр. 24-25.
153. *Montenegro – Montenegro.*- 1994, децембар, бр.493, стр. 8.
154. *Заблуде о имену Црне Горе.*-1994, децембар, бр.493, стр. 22-23.
155. *"Зелена кућа" у Арсеналу.*- 1994, децембар, бр.493, стр. 23.
156. *Светосавска лавра у Боки.*-1995, јануар, бр.494, стр. 12.
157. *Заблуде о појму Карадаг.*- 1995, јануар, бр.495, стр. 24-25.
158. *Караман – лик на Превлачкој параветној плочи.*- 1995, фебруар, бр.495, стр. 22-23.
(Грешком слика изостала, па објављена у наредном броју на стр. 24.)
159. *Српски – тајни дипломатски језик у далекој Кини.*- 1995, фебруар, бр.495, стр.24.
160. *Колико знамо о Дану жепана.*-1995, март, бр.496, стр. 12.

161. *Позив на сарадњу*.-1995, март, бр.496, стр. 20.
Полемика.
162. *Превлачки Номоканон*.- 1995, март, бр.496, стр. 24-25.
163. *Мали велики људи*.-1995, април, бр.497, стр. 21.
164. *Мирослављево јеванђеље по мјесту настанка припада Боки*.- 1995, април, бр.497, стр. 22-23.
165. *Заборављени Которски лист*.- 1995, април, бр.497, стр. 24.
166. *Никола Берберовић (1820-1877)*.- 1995, мај, бр.498, стр. 22-23.
167. *Заблуде о Титовој штафети*.- 1995, мај, бр.498, стр. 25.
168. *Јован Накићеновић (1845-1903)*.- 1995, јун, бр.499, стр. 20-21.
169. *Како су уведене видовданске светковине на Превлаци*.1995, јун, бр.499, стр.24-25.
170. *Петар Вукотић (1793-1863)*.- 1995, јул, бр.500, стр. 29-30.
171. *Громогласне поруке*.- 1995, јул, бр.500, стр. 32-33.
172. *Глигор Сетенчић (1904-1947)*.- 1995, август, бр. 501, стр. 22-23.
173. *Свети Илија као судија*.- 1995, август, бр.501, стр. 24-25.
174. *Управа которског Соколског друштва*.- 1995, август, бр.501, стр.25.
175. *Нико Урдешић (1886-1966)* .- 1995, септембар, бр.502, стр. 21-22.
176. *Кртољска соколска чета*.- 1995, септембар, бр.502, стр. 23.
177. *Чаратан*.- 1995, септембар, бр.502, стр. 24-25.
178. *Гаврило Руцовић (1862-1902)*.- 1995, октобар, бр.503, стр. 22-23.
179. *Михољско љето*.- 1995, октобар, бр.503,стр. 25.
180. *Богобој Руцовић (1869-1912)*.- 1995, новембар, бр.504, стр. 22-23.
181. *Залив светаца*.-1995, новембар, бр.504, стр. 25.
182. *Први црногорски ратни брод*.- 1995, децембар, бр.505, стр. 18.
183. *Соколска гласбена школа у Тивту*.- 1995, децембар, бр.505, стр. 20.
184. *Никола Бринић (1871-1948)*.- 1995, децембар, бр.505, стр. 22-23.
185. *Lovorika sveta božićna biljka*.- 1995, децембар, бр. 505,стр. 25.
186. *Максим Злоковић (1910-1996)*.-1996, јануар, бр.506, стр. 21-22.
In memoriam.
187. *Заборављено културно-просвјетно друштво*.-1996, јануар, бр.506, стр. 22.
188. *О календару*.-1996, јануар, бр.506, стр. 24-25.
189. *Василије-Васо Ивошевић*.-1966, фебруар, бр.507, стр. 17.
Наднаслов "За сјећање".
190. *Штиро Калуђеровић (1854-1940)*.- 1996, фебруар, бр.507, стр.21-22.
191. *Osvajaње Lovćena 1916*.- 1996, фебруар, бр.507, стр. 24-25.
192. *Spasio mnoge živote*.-1996, март, бр.508, стр. 12.
Наднаслов:"Sјећање на humane ljude".
193. *Тиватске мажоретке*.-1996, март, бр.508, стр. 17.

194. *Мирко Старчевић*.-1996, март, бр.508, стр. 23.
195. *Бокелѝ на ратном броду "Србија"*.-1996, март, бр.508, стр. 24-25.
196. *Недељко Ђукић (1902-1985)*.- 1996, април, бр.509, стр. 22-23.
197. *Знамо ли све о Ускрсу*.- 1996, април, бр.509, стр.24.
198. *Šta kažu statistike*.-1996, мај, бр.510, стр. 13.
Полемика.
199. *Ђуро Вукотић (1853-1923)*.- 1996, мај, бр.510, стр. 22.
200. *Од которске варнице до свјетског ратног пожара*.- 1996, мај, бр.510, стр.23-24.
201. *Помоћ у праве руке*.-1996, јун, бр.511, стр. 14.
"Кољу Српских сестара" у Тивту.
202. *Брод у Боци и сијалици*.- 1996, јун, бр.511, стр. 15.
«Исправка» (табеле из претходног броја), стр. 18.
Полемика.
203. *Стеван Вукотић (1800-1833)*.-1996, јун, бр.511, стр. 22.
204. *Гдје је рођен цар Лазар*.- 1996, јун, бр.511, стр. 24-25.
205. *Izložba slika*.-. 1996, јул, бр.512, стр. 17.
206. *Саво Барбић (1866-1931)*.-1996, јул, бр.512, стр. 21.
207. *Стањевићки тројански коњ*.- 1996, јул, бр.512, стр. 23-24.
- 208.** *Јован Барбић (1895-1941)*.- 1996, август, бр.513, стр. 22.
209. «Исправка» (података о Саву Барбићу).- 1996, август, бр.513, стр. 22.
210. *Грбаљ заматак српског царства*.- 1996, август, бр.513, стр. 24-25.
211. *Апел за помоћ*.-1996, септембар, бр.514, стр. 17.
212. *Писмо Митрофана Бана Ђуру Вукотићу*.- 1996, август, бр.514, стр. 22.
213. *Нераздвојни српско-црногорски организам*.- 1996, август, бр.514, стр. 24-25.
214. «Исправка» (података о Саву Барбићу у бр. 512).- 1996, август, бр.514, стр. 24.
215. *Adio, vero Montenegro*.- 1996, новембар, бр.516, стр.21.
216. *Прве народне школе у Боки*.-1996, новембар, бр.516, стр. 25.
217. *Јоко Бујеновић (1821-1916)*.- 1996, децембар, бр.517, стр. 21.
218. *О которском храму Светог Николе*.- 1996, децембар, бр.517, стр. 24-25.
219. *Svjetski rekorder Antun Tomas*.- 1997, јануар, бр.518, стр. 22.
220. *Потомство Јока Бујеновића (допуна)*.- 1997, јануар, бр.518, стр. 22.
221. *Жалосни јубилеј*.-1997, бр.518, стр. 24-25.
222. *Миљивој Злоковић (1865-1919)*.-1997, фебруар, бр.519, стр. 23.
223. *Которани старосрпски великани*.- 1997, фебруар, бр.519, стр. 24-25.
224. *Дочек Андрије Артуковића у Херцег-Новом*.- 1997, март-април, бр.520/521, стр.21.

225. *Анка Тројановић (1892-1971).*- 1997, март-април, бр.520/521, стр. 22-23.
226. *Стара бокелска женска удружења.*- 1997, март-април, бр.520/521, стр. 24-25.
227. *Никола Ђурковић (1812-1875).*- 1997, мај, бр.522, стр. 21-22.
228. *Котор старославни.*- 1997, мај, бр.522, стр. 24-25.
229. *Александар Кампе (1871-1936).*-1997, јун, бр.523, стр. 23.
Натурализованани Бокелъ.
230. *Цар Лазар је Грбљановић.*- 1997, јун, бр.523, стр. 25.
231. *Николај Никифоров (1862-1934).*-1997, јул, бр.524, стр. 22.
Натурализованани Бокелъ.
232. *Сјећање на "Sokolski glazbeni školu u Tivtu".*-1997, јул, бр.524, стр.23.
233. *Упловљавање руске флоте у Боку.*- 1997, јул, бр.524, стр. 24-25.
234. *Милан Крић (1922-1996).*- 1997, август, бр.525, стр. 22.
Натурализованани Бокелъ.
235. *Светитељски архителаг.*- 1997, август, бр.525, стр. 24-25.
236. *Јован Влаховић (1847-1908).*- 1997, септембар, бр.526, стр. 21.
237. *Затис о смрти Никанора Богетића.*- 1997, септембар, бр.526, стр. 22.
238. *Шта се то дешава на Превлачком светилишту.*-1997, септембар, бр.526, стр. 24-25.
239. *Лист "Бока" бр. 29. од 24. јула 1908.*- 1997, октобар, бр.527, стр. 20.
Поводом 90-годишњице појаве Листа.
240. *Прворазредно светилиште.*- 1997, октобар, бр.527, стр. 24-25.
241. *Обострани ратни јади.*- 1997, новембар, бр.528, стр. 22.
242. *Комеморација на Мамули.*- 1997, новембар, бр.528, стр. 23.
243. *Племићи Кришанци.*- 1997, новембар, бр.528, стр. 24-25.
244. *Игњатије-Игњо Злоковић.*- 1997, децембар, бр.529/530, стр. 14.
In memoriam.
245. *Превлака Светог Архангела Михаила.*- 1997, децембар, бр.529/530, стр. 17.
Приказ књиге.
246. *Николају Велимировићу.*- 1997, децембар, бр.529/530, стр. 17.
Књижевно вече.
247. *90 година листа "Бока".*- 1997, децембар, бр.529/530, стр. 24-25.
248. *Андрија Кришанац (1800-1901).*- 1997, децембар, бр.529/530, стр. 28-29.
249. *Слава Бокелја у Београду (1938. г.).*- 1997, бр.529/530, стр. 32.
Поводом јубилеја листа "Бока".
250. *Божјиње опанке.*- 1997, бр.529/530, стр. 32-33.
251. *Nezaratčeno oduševljenje* Библиотека "Св. Сава" у Сарајеву, 1998, фебруар, бр.531, стр. 5.
BIBLIOTEKA "S.V. SAVA" U SARAJEVU
CRNOJEVIC

(илустровано насловном страном и на уводној страни 3.)

Туристичка понуда Тивта.

252. *Побуна морнара 1918.*- 1998, фебруар, бр.531,стр. 24-25.
253. *Колико је истине у предањима о Превлаци.*- 1998, март, бр.532, стр.24-25.
254. *Marko Sar (1859-1953.)*.- 1998, април-мај, бр.533/534, стр. 22.
255. *Прво хуманитарно друштво.*- 1998, април-мај, бр.533/534, стр. 24-25.
256. *Војислав Бољевић-Вулековић.*- 1998, јун, бр.535,стр. 16.
In memoriam.
257. *Бокељке на освећењу храма у Херцеговини.*-1998, јун, бр.535, стр.19.
Признање за помоћ.
258. *ŠB "Jadran" eksponat svjetske izložbe.*- 1998, јун, бр.535, стр. 22.
259. *Предање о поријеклу цара Лазара.*- 1998, јун, бр.535, стр. 24-25.
260. *Срђан Барбић (1923-1945.)*.- 1998, јул-август, бр.536/537, стр.22.
261. *Бокељи на XI свесловенском слету.*- 1998, јул-август, бр.536/537, стр. 24-25.
262. *Нечувена дрскост (или храброст) Грбљана.*- 1998, септембар, бр.538, стр. 24-25.
263. *Јоко Мештровић (1894-1918)*.- 1998, октобар, бр.539, стр. 21-22.
264. *Прва српско-црногорска застава на војној тврђави у Боки.*- 1998, октобар, бр.539, стр. 25.
265. *Прослава првог ослобођења Боке.*- 1998, новембар-децембар, бр.540/541, стр.29-30.
266. *Тиват као судбина.*- 1999, фебруар, бр.543, стр. 20-21. Потпис: В. К. Ц. К.

6. «Политика», Београд

267. *Љубичино свједочење.*- 25. IV 1985.
268. *Тројански коњ изнутра.*- 7. VII 1985.
269. *Јесу ли Тројанци и Илири исто?.*-16. VII 1985.
270. *Троја није далеко.*- 25. VIII 1985.
271. *Знамења и друштвена збивања.*- 21. XI 1986.
272. *Љубица је заслужна.*- 19. IV 1987.
273. *О Катерини Властелиновић.*- 31. VII 1987.
274. *Прилог заједништву.*-16. VIII 1987.
275. *Много питања из прошлости.*- 23. VIII 1987.
276. *Скендербегово поријекло.*- 24. IX 1987.
277. *Продаја и препродаја имовине.*- 31. X 1987.
278. *Вук Караџић у посети*  *Београда* XII 1987.

279. *Кад би видео унука да бије студенте преврнуо би се у гробу.*- 15.X 1988.
Полемика.
280. *Заборављене Видовданске феите на Превлаци.*- 24. VI 1989.
281. *Легенде о бокелском поријеклу цара Лазара.*- 28. VI 1989.
282. *Прославе Светог Саве у Котору.*- 26. I 1991.
283. *Нека врате наше културно благо.*- 3. III 1991.
284. *Суксесија и ЈАЗУ.*- 3. VII 1997.
285. *Где су границе Боке.*- 17. X 2001.
Надаслов: "На маргинама федералног заплета".

7. «Политика експрес», Београд

286. *Свједочење о Спасићу и Машери.*- 15. IV 1983.
287. *Антон Јаворшек није био издајник.*- 27. IV 1983.
288. *Тако је ликвидирана краљевска морнарица.*- 28. IV 1983.
289. *Реаговање на фелтон "Комитски покрет у Црној Гори".*- Кордић-Ашанин. (Промакло пописивачу текстова за ову сврху, али је преузето из листа «Политика експрес» и без наслова објављено у истоименој књизи, стр. 368-370).- 1984.
290. *Донио солунску медаљу.*- 7. III 1984.
291. *Исправка Редакције и извињење због испуштеног имена аутора.*- 11. III 1984.
292. *Шта кажу бокелске легенде.*- 30. VII 1985.
293. *Безбројни изазови.*- 14. VIII 1985.
294. *Кажу право Лекторе јуначе.*- 11. IX 1985.
295. *Богиња у маслинику.*- 17. IX 1985.
296. *Жртвеник као свједок.*- 20. IX 1985.
297. *Благо Троје у Боки.*- 1. X 1985.
298. *Салинас ради за нас.*- 6. X 1985.
299. *То није феномен.*- 13. VIII 1986.
300. *Она увек много значе.*- 14. XI 1986.
301. *Не Бећир него Барбић.*- 10. I 1987.
302. *Ко хоће да контролише Боку.*- 6. IV 1990.
303. *Чудни апетити.*- 18. IV 1990.
304. *Неостварен сан.*- 22. V 1990.
305. *Неостварен циљ.*- 24. V 1990.
306. *Истина за добро свих.*- 31. V 1990.
307. *Шуран а не Шувар.*- 31. V 1990.
308. *Стари мрак који нама прети.*- 7. VI 1990.
309. *Злоупотреба Арбанаса.*- 8. VI 1990.
310. *Приграбљене заслуге.*- 31. VII 1990.

311. *Масон светског гласа*.- 1. VIII 1990.
Рудолф Ђунио.
312. *Подупиру разлаз*.- 7. II 1991.
313. *И војници хероји*.- 20. IV 1991.
314. *Игра жмурке*.- 25. I 1992.
315. *Краљеве или Титове итафете*.- 10. XI 1992.

8. «Илустрована политика», Београд

316. *Нису заборављени*.- 25. V 1961.
317. *Претплата*.- 6. VI 1961.
318. *Изгубљени брат*.- 8. XII 1964.
319. *Нису заборављени (избор дописа од прије двије деценије)*.- 25. V 1981.
320. *"Црвена звијезда" је постојала*.- 9. III 1982.
321. *Достојна поштовања*.- 3. XI 1987.
Ћирилица.
322. *Овако је било у Бухенвалду*.- 24. XI 1987.
323. *Посљедњи свједок*.- 19. I 1988.

9. «Вечерње новости», Београд

324. *Човек и папир – кад имаш написано*.- 2. XII 1978.
325. *Дипломе без знања*.- 10. III 1980.
326. *Боља ложа – скупља улазница*.- 2. III 1981.
327. *Заслужан џео колектив*.- 11. VII 1981.
328. *Повика на трговце*.- 27. XI 1982.
Полемика.
329. *Без мог пристанка*.- 15. I 1984.
Полемика.
330. *Прозвани још ћуте*.- 5. VI 1984.
331. *Габела – велика шанса*.- 9. VII 1985.
За туризам.
332. *Тројанци су Илири!?*.- 21. VII 1985.
333. *Да ли су Маје одржавале везу са Тројанцима*.- 1. IX 1985.
334. *Истраживања нису узалудна*.- 4. X 1985.
335. *Вук први забиљежио*.- 8. VIII 1986.
336. *Чуо сам од Јоке Барбић*.- 10. I 1987.
337. *Све је незаконито – прави разлог – инат*.- 1. VI 1988.
338. *Пуна подршка - поводом иницијативе за подизање споменика мајци Југовића*.- 31. VIII 1988.

10. «ТВ новости», Београд

- 339. *Очева смрт виђена у сну.*- 31. VIII 1984.
- 340. *Легенда о Баштиону.*- 7. IX 1984.
- 341. *Двоструко претсказање несреће.*- 19. X 1984.
- 342. *Посејдонова љубав у Боки.*- 21. XII 1984.
- 343. *Васкрсење Илије чобанина.*- 11. I 1985.

11. «Новости 8», Београд

- 344. *Нови прилози идеји о бокоторској Троји*
Писмо са Јадрана.- 11. IX 1986.
- 345. *Гдје је извор европске цивилизације – можда баш код нас.*- 2. X 1986.
- 346. *О Бокељском поријеклу цара Лазара.*- 6. VII 1989.

12. «Галаксија», Београд

- 347. *Троја – еуфорија или отрежњење.*- јули 1986.
- 348. *Феномен који то није.*- 1986, новембар, бр.175.
- 349. *Трагање за необичним предметима из прошлости.*- 1988, јануар, бр.189.
- 350. *Крст са кружићима.*- 1988, фебруар, бр.190.
- 351. *Нова открића – крунисани Христ.*- 1988, мај, бр. 193.
- 352. *Како спасити музеје из фијока.*- 1988, јун, бр.194.
Темере.
- 353. *Поруке старих кровова.*- 1988, октобар, бр. 198.
Црепови.

13. «Ослобођење», Сарајево

(Све митологија у вези са Тројом)

- 354. *Побједници су присвајали језик.*- 3. VII 1985.
- 355. *Удруженом мудрошћу до истине.*- 29. VII 1985.
- 356. *Чиме је Салинас увриједио наше научнике.*- 3. X 1985.
- 357. *Европа – Балкан, зашто не обратно?.*- 10. X 1985.
- 358. *Лични став, а не становиште науке.*- 19. X 1985.
- 359. *Прошлост се открива и душом.*- 13. XI 1985.
- 360. *Занимљивости о Габели.*- 24. XI 1985.
- 361. *Његош и античка митологија.*- 7. XII 1985.
- 362. *Његош је поријеклом из Габеле.*- 31. XII 1986.
- 363. *Његош је заиста поријеклом из Габеле.*- 14. I 1986.
- 364. *Његош као личност из античке митологије.*- 21. I 1986.

365. *Владимир Назор и античка митологија*.- 29. IV 1986.
 366. *Владимир Назор и античка митологија II*.- 4. V 1986.
 367. *Троја и наши Тројанци*.- 11. V 1986.

14. «Фронт», Београд

(Све из историје II св. рата осим гдје је друго приписано)

368. *Да ли је разарач "Дубровник" пао исправан у руке непријатеља*.- 5. XI 1982.
 369. *Како је потопљен разарач "Загреб"*.- 19. XI 1982.
 370. *Туђину не служи*.- 25. II 1983.
 371. *Погибија Јосипа Марковића*.- 4. III 1983.
 372. *Дика од ђетића*.- 25. III 1983.
 373. *Професоров лични примјер*.- 1. IV 1983.
 374. *Нису их открили*.- 15. IV 1983.
 375. *Последња порука*.- 29. IV 1983.
 376. *Са Орјена бојни поклич*.- 8. VII 1983.
 377. *Погибија Николе Ђурковића*.- 2. IX 1983.
 378. *Црвена Трешњица*.- 9. IX 1983.
 379. *Вићенцове успомене*.- 9. IX 1983.
 380. *Јокова медаља*.- 11. XI 1983.
 381. *Први партизански миноловац у Боки*.- 20. I 1984.
 382. *Синови и кћери Спасоја Бећира*.- 27. I 1984.
 383. *Спашавање пилота*.- 30. III 1984.
 384. *Судбина командног састава "Небојше"*.- 6. IV 1984.
 385. *Борац за радничка права*.- 4. V 1984.
 386. *Повратак у домовину*.- 27. VII 1984.
 387. *Командир пратеће чете првог батаљона*.- 31. VIII 1984.
 388. *Борба под Рогач*.- 7. IX 1984.
 389. *Злочин на Баштиону*.- 14. IX 1984.
 390. *Забрављени скојевац*.- 12. X 1984.
 391. *Мини морнарица*.- 8. I 1985.
 392. *Сашин матурски рад*.- 24. V 1985.
 393. *Једина у заливу Бока*.- 5. IX 1986.
 394. *На крају рата*.- 26. IX 1986.
 395. *Ударник из Тивта*.- 29. I 1988.
 396. *Титов стипендист*.- 3. VI 1988.

15. «Војска», Београд

Општи наднаслов: «Срби и Црногорци амерички ратни хероји»



397. *Горио као буктиња*.- 1997, 19. VI, стр. 22-23.
 398. *Јоко постаје Цемс*.-1997, 26. VI, стр. 22-23.
 399. *Трећи пут на списку погинулих*.- 1997, 3. VII, стр. 22-23.
 400. *Јунаци Пацифика*.- 1997, 10. VII, стр. 22-23.

16. «Интервју», Београд

401. *Специјално издање "Слово о ћирилици"*.-1988, 15. XII, стр. 74-75.
 Преузето из «Илустроване политике» од 3. XI 1987.
 402. *Специјално издање «Ловћен воскресне»*.- 1990, 8. IV, стр. 65-66.
 403. *Зашто ЦАНУ ћути о Ловћену?*
 Преузето из «Побједи» од 5. I 1990.
 404. *Јанкова вода*.- 10. V 1991.
 405. *Савина*.- 10. V 1991.
 406. *Превлака и Хрватска као Бог и шеширџија*.-1992, 24.VII, стр. 12-14.
 Наднаслов "Неумољиве историјске чињенице"

17. «Монархија», Котор

407. *Обнове Видовданских фешта на Превлаци*.- 1994, бр. 7, стр. 8.
 408. *Двије бокељске Превлаке*.- 1994, бр.9-10, стр. 12-14.
 409. *Кафана Дојми*.- 1994, бр.9/10, стр. 26-27.
 410. *Ко је уништио Превлачку светињу*.- 1994, бр.11/12, стр. 29-30.
 411. *Специјални додатак – засебна брошура 14/21 на 8 стр.*- 1994, бр.11/12.
 Светитељ из Паштровића.
 412. *Монтенегро – Монтенегро...*-1995, бр.13/14, стр. 32.
 413. *Специјални додатак, засебна брошура 14/21 на 16 страна*.-1995, бр.13/14.
 Свети Јевстатије Превлачки.
 414. *Которски "Дневни вјесник"*.- 1995, бр.15, стр. 20-22
 415. *Специјални додатак, засебна брошура 14/21 на 16 страна*.-1995, бр.15.
 Свети Арсеније Превлачки.
 416. *Први српски лист у турској престоници*.- 1995. бр.16, стр. 19.

18. «Глас Црногораца», Подгорица

- Општи наднаслов: «Ко су Которани који су потровали превлачке калуђере и разорили Њихов манастир» (фелџон)
 417. *Ко фалсификује историју Боке* (Црноревје), VIII 1999.

418. *Збркана брошура дон Ива Стјепчевића* (2).-12. VIII 1999.
 419. *Ко је уништио историјска документа* (3).- 13. VIII 1999.
 420. *Црни образ од црног барута* (4).- 14. VIII 1999.
 421. *Рани радови Бокељске морнарице* (5).-16. VIII 1999.
 422. *Љубишу је убио "Проклети кам"* (6).- 17. VIII 1999.
 423. *Которски лешинари на превлачкој Светињи* (7).-18. VIII 1999.
 424. *Што још чека ова историја* (8).- 19. VIII 1999.
 425. *Оклеветан и забрањиван*.-17. VIII 1999.
 Наднаслов: «Тачно на Савиндан ове 1999. навршило се 20 година од смрти проф. др Лаза Костића».,

Општи наднаслов: «Са Српског приморја: Бокељске легенде о закопаном благу»

426. *Врањев кам: благо краљице Теуте*.- 18. VIII 1999.
 427. *Смртоносно благо: Поштарица и конте*.-18. VIII 1999.
 428. *Гусарско благо на плажи Јаз*.- 18. VIII 1999.

Општи наднаслов: «Свети кнез Лазар, грбаљски великан»

429. *Је ли Ружа била ружна или причљива* (1).- 20. VIII 1999.
 430. *Крупне подвале у предању о Лазару* (2).- 21. VIII 1999.
 431. *Крштеница кнеза Лазара* (3).- 23. VIII 1999.
 432. *Хребљановић или Грбљановић* (4).- 24. VIII 1999.
 433. *Три сестрића цара Душана* (5).- 25. VIII 1999.
 434. *Крсна слава кнеза Лазара* (6).- 26. VIII 1999.
 435. *Постојбина Грбљана Лазара* (7).-27. VIII 1999.
 436. *Потомак кнеза Лазара* (8).- 28. VIII 1999.
 437. *Ни ја теби ништа ни ти мени ништа*.-27. VIII 1999.
 Наднаслов:"Легенде из Боке: Кумство са змијама"
 438. *Звона су звонила истог дана*.- 3.IX1999.

Наднаслов: «Легенде из Боке и Грбља: Градња цркве Светог Луке у Гошићима»

Општи наднаслов: «Екатерина Властелиновић, блистава звијезда превлачка»

439. *Од Сундечића до Властелиновића* (1).- 11. IX 1999.
 440. *Грофица воли гусле* (2).- 13. IX 1999.
 441. *Екатерина купује Превлачку Светињу* (3).- 14. IX 1999.
 442. *Грофица Превлаку поклања Његошу* (4).- 15. IX 1999.
 443. *Опорука Екатерине Властелиновић* (5).- 16. IX 1999.
 444. *Сахрана у глуво доба ноћи* (6).-17. IX 1999.
 445. *Да ли је грофица убијена* (7).- 18. IX 1999.

Општи наднаслов: «Дукљани, Црвена Хрватска и Бока Которска: Хрвати се нису никад одрекли претензија на Боку што оправдавају



низом историјских фалсификата о којима Црна Гора и Србија ћуће»
Надаслов: «Хрватске претензије према Боки поткрепљене мноштвом историјских фалсификата»

446. *Несуђени насљедници млетачке и аустроугарске*.- 21. IX 1999.
447. *Манастир Подластва четири пута зидан из темеља*.- 25. IX 1999.

Општи надаслов: «130 година од великог устанка бокељских Срба»

448. *Кривошијски или бокељски устанак* (1).- 30. IX 1999.
449. *Заклетва сеоских кнежева* (2).- 1. X 1999.
450. *Како је започео неравноправни рат између шаџице храбрих устаника и велике царевине* (3).- 2. X 1999.
451. *Драматична ноћ у манастиру Подластва* (4).- 4. X 1999.
452. *Стањевићки "Тројански коњ"* (5).- 5. X 1999.
453. *"Грозница страве" од горитака* (6).- 6. X 1999.
454. *Колона дуга четири сата хода* (7).- 7. X 1999.
455. *Голобради устаници* (8).- 8. X 1999.
456. *Погибија Марка Милошевића* (9).- 9. X 1999.
457. *Грбљани неће да буду гори од Побора* (10).-11. X 1999.
458. *Кобна битка за тврђаву Горажде* (11).- 12. X 1999.
459. *Погибија аустријске војске на Брајићима* (12).- 13. X 1999.
460. *Како је поручник Шименц "пао на нож"* (13).-14. X 1999.
461. *Неустрашиви командант непостојеће војске* (14).-15. X 1999.
462. *Величанствена побједа Кривошија* (15).- 16. X 1999.
463. *Окупатор "задовољава правду"* (16).-18. X 1999.
464. *Сурова аустроугарска одмазда* (17).-19. X 1999.

Надаслов: «Допуна фелтона "130 година од великог Устанка бокељских Срба"»

465. *Херојство бокељских жена*.- 19. X 1999.

Надаслов: «Српски хероји из Грбља: 44 имена која нијесу уклесана ни на једном споменику»

466. *Јунаци са Каменитог трна*.- 25. X 1999.

Општи надаслов: «Силовање Невјесте Јадрана. Фалсификати хрватских мегаломана»

467. *Може ли Бока бити залив хрватских светаца* (1).- 12. XI 1999.
468. *Котор царски град Немањића* (2).- 13. XI 1999.
469. *Како је Србима преотета Бокељска морнарица* (3).-15. XI 1999.
470. *Земља Светог Саве* (4).- 16. XI 1999.
471. *Свештени архипелаг у Боки* (5).- 17. XI 1999.
472. *Превлачки калуђери ћириличари* (6).-18. XI 1999.
473. *Мала Британија усред Бокељске* (7).-19. XI 1999.

474. *Српска Британија* (8).- 20. XI 1999.
 475. *Гдје је била Вретанијска епископија* (9).- 22. XI 1999.
 476. *Марча британски манастир* (10).- 23. XI 1999.
 477. *Св. Архангел Михаило слава Немањића* (11).- 24. XI 1999.
 478. *Именом Побједник, заштитник помораца, рибара и сиромашних удавача.*- 16. XII 1999.

Надаслов: «Уочи Никољдана најраширенијег Крсног имена код Срба»

Општи надаслов: «Како се кроатизује Бока»

479. *Од Невјесте Јадрана до заљева хрватских светаца* (1).- 25. III 2001.
 480. *Да се увјере невјерне Томе* (2).- 26. III 2001.
 481. *Српској кати свуд име погибе* (3).- 27. III 2001.
 «Исправке» (односи се на претходни тродјелни текст).-11. IV 2001.
 482. *Има ли краја раширивању мржње.*- 20. IV 2001.
 483. *Побједоносац убија змију.*-5. V 2001.
 Надаслов: "Легенде о Светом Ђорђу"
 484. *Коме су кост у грлу мошти Превлачких мученика. Которски Џејмс Бонд слиједи тровачка дјела својих претходника.*- 26. VI 2001.
 485. *Величанственост некадашњих видовданских фешта на Превлаци.*- 28. VI 2001.
 486. *Прво признање српског језика у католичким црквама.*- 9. VII 2001.
 Надаслов: "Положај католичке цркве у књажевини Црној Гори".
 487. *Недоумице које збуњују научнике.*-23. VII 2001.
 Надаслов: «Да ли је Мирослављево јеванђеље стварано на Превлаци»
 488. *Право Бокелја да одлучују о својој судбини.*- 6. VIII 2001.
 Надаслов: «Мали мегаломани обмањују неукли народ, а оне који нешто из прошлости знају, само засмијавају».
 489. *Тисућљетна сувереност.*- 6. VIII 2001.
 490. *Вијести уништавају трагове.*- 14. VIII 2001.
 Надаслов: "Фалсификати".
 491. *Подвиг и величанствена жртва.*-20. VIII 2001.
 Надаслов: «Албанска голгота српске војске у I балканском рату»
 492. *Бокелји из Монте акве.*- 29. VIII 2001.
 Надаслов: «Феномени денационализације».
 493. *Бесмртна бајка о цару Дукљанину.*-4. IX 2001.
 Надаслов: «Појмовник денационализације».
 494. *Истина о Гости.*-8. IX 2001.
 Надаслов: «Византијско светилиште на острву Жањиц»
 495. *Племић и доктор наука.*-29. V 2002.
 Надаслов: «Први доктор наука у српском народу ипак је Бокелј Антонио Кршанац»

- Општи наднаслов: «У сусрет прослави јубилеја велике битке»
496. *Грбљани – јунаци Царевог лаза* (1) .- 11. VII 2002.
497. *Заставе и јунаштва* (2).-12. VII 2002.
498. *Пуцање гвоздених кљешта* (3).-13. VII 2002.
499. *О традицији феиште "Бокељска ноћ"*.- 20. VIII 2002.

Наднаслов: «Још један осврт на Косовски бој»

500. *Велики турски пораз* (1).- 3. X 2002.
501. *Шта је збунило Турке* (2).- 4. X 2002.
502. *Папагајско понављање лажи*.- 12. XI 2002.
Наднаслов: «Календар ТВЦГ у служби наследника цара Дукљанина»
503. *Друга страна приче о темпларским витезовима*.- 25. XI 2002.
504. *Оштра под гркљаном Бокеља*.-28. XI 2002.

Наднаслов: «Шта ће бити са Превлаком?»

19. «Омладински покрет», Титоград

505. *Ивана и њена страст за Црногорским приморјем*.- 1985, бр.130, март.
506. *Шампион знања*.- 1988, јун, бр.169.
507. *Необјављена пјесма Мирка Костића*.- 1988, октобар, бр.174.
508. *СТИЖЕ ЛИ НАС ВЛАДИЧИНО ПРОКЛЕТСТВО*.-1989, септембар, бр.186.
Наднаслов: «Зашто није поштована Његошева потоња воља»
509. *Против свог народа*.- 1989, децембар, бр.189.
510. *Зашто ћути ЦАНУ о Ловћену?*- 1990, мај, бр.191.
511. *Отворити све карте*.- 1990, август, бр.197.
512. *Титова одликовања за нож у леђа*.- 1990, август, бр.197.
513. *Убиство солунског борца и партизанске мајке*.- 1990, септембар, бр.197.
514. *Забране "Црвене звијезде"*.- 1990, септембар, бр.199.
515. *Страдање партизанске породице Бећир*.- 1990, октобар, бр.200.

20. «Исток», Подгорица

Наднаслов: «Коначно откривен извор миомириса на Светосавској Превлаци».

516. *Плачу свете кости и миришу на цвијеће*.- 1997, март, бр.25, стр. 4-5.
517. *"Превлачки таласи" Мирка Костића*.- 1997, март, бр.25, стр.5.

Наднаслов: «Ко је потрвао Превлачке монахе?»

518. *По наредби которских мисара*.- 1997, април, бр.26, стр. 35-37.

519. *Заједнички светац*.- 1997, април, бр.26, стр.37.

Надаслов: «Ко је разорио светилиште на Превлаци?»

520. *И галијама на православље*.- 1997, мај-јун, бр.27, стр.36-37.

Надаслов: «Сензационална отрића на Светосавској Превлаци»

521. *Мозаици испод светих костију*.- 1977, септембар, бр.28, стр. 33.

522. *Како Хрвати покушавају да присвоје цркву Светог Ђорђа у Венецији*.- 1997, децембар, бр.29.

523. *Свети Ђорђе прекрштен у светог Јураја*.- 1997, децембар, бр.29, стр. 31.

21. «Православље», Београд

Надаслов: «Прегаци на њиви Господњој»

524. *50-годишњица смрти попа Марка Костића*.- 15. I 1983.

(Потписао своју мајку Наду, јер је већ тада аутор имао неприлика због писања "неспојивог" са режимском политиком.)

525. *Владика Раде и Екатерина Властелиновић*.- 1-15. VIII 1990.

526. *Протојереј-ставрофор Данило Мештровић*.- 1. II 2003.

527. *Вечни спомен протојереја Михаила Барбића*.- 15. VII 2003

22. «Светигора», Цетиње

528. *Културно-историјски значај Превлаке*. Светосавски број, јануар 1993.

529. *Културно-историјски значај острва "Свети Гаврило" I*.- бр.20, 1993.

530. *Културно-историјски значај острва "Свети Гаврило" II*.- бр.24, 1994.

531. *Упокој Господе слугу свога Максима*.- 1996, март, бр.47.

23. «Сусрети», Титоград

532. *Исељеник из Боке херој Америке*.- јануар 1986.

533. *Имена зграда по старом завичају*.- септембар 1985.

534. *Матурски рад Саше Антељевић*.- мај 1985.

535. *Бокелџи и оружје*.- мај 1986.

536. *Бокелџи – најближи Гарибалдијеви сарадници*.- јануар 1988.

537. *Дуговање шпанског краља бокелџској породици*.- јун 1988.

24. «Еурека», Горњи Милановац

538. *Црни бик из Пуље.*- 28. XII 1988.
539. *Вјешала из облака.*- 4. I 1989.
540. *Сан и смрт – под точковима камиона.*- 11. I 1989.
541. *Претсказање несреће I.*- 18. I 1989.
542. *Претсказање несреће II.*- 25. I 1989.
543. *Загрицуће – сигнал незгоде.*- 1. II 1989.
544. *Да ли су случајности случајне.*- 8. II 1989.
545. *Фантазма црног коња.*- 15. II 1989.
546. *Луштитчки пророци.*- 22. II 1989.
547. *Неутралисање злог духа.*- 1. III 1989.
548. *Јавно извињење породици Марковић* (услиједило ради негодовања ожалашћене породице због помињања имена у прилогу од 8. II 1989).- 8. III 1989.
549. *Кумство са змијама.*- 8. III 1989.
550. *Зеленички црни јарац.*- 15. III 1989.
551. *Тровање тугом.*- 3. III 1989.
552. *Стабла увенула од жалости.*- 10. V 1989.

Специјални број «Туризам лето 1996»

Надаслов: «Три мотива Бококоторске разгледнице»

553. *Которски бедми.*- 1996, стр. 33.
554. *Јединствени кип Мадоне.*- 1996, стр. 33.
555. *Дворац Данчуловина.*- 1996, стр. 33.
556. *Кружни пут око Луштице.*- 1996, стр. 13.

25. «Јавност», Сарајево

557. *Бокељи у Тројанском рату (1).*- 4. VI. 1994, бр.169.
558. *Увертира великог рата (2).*-11. VI. 1994, бр.170.
Поднаслов: «Још на Тројице 1914. Српска гарда организовала Велике демонстрације у Котору»
559. *Опомене Лаза М. Костића.*- 1. X 1994.

26. «Овдје», Титоград

560. *Увођење народног језика у католичким црквама Црне Горе.*- децембар 1983.
561. *Бокељска морнарица и бокељска ношња.*- март 1984.



562. Ши́ра фу́снага, без наслова уз назнаку «драгоцјени прилози» иза текста Вука Минића «Лелекање и лелек у Црној Гори».- јун 1988.
 563. *Три крупне подвале*.- август 1989.

27. «Дуга», Београд

564. *Адмирал Бокељске морнарице*.- 7. I 1989.
 565. *Гусари, кавалери и галиоти*.- 18. III 1989.
 566. *Бокељско поријекло цара Лазара*.- 10. VI 1989.

28. "Ревизија Д", Подгорица

567. *Црногорски јунак ађутант грчког краља*.-2003, бр.79, стр.18.
 Наднаслов: Поводом подизања споменика у центру Подгорице Васосу Мавровинутосу.
 568. *Јуначка лекција козацима*.-2003, бр.80, 30. XII, стр.20.
 Наднаслов: Јуначки подвизи Шпира Ђуришића из Кртола.
 569. *Црногорац капетан Жил Вернове јахте*.-2004, бр.81, 7.I, стр.18.
 Наднаслов: Саво Петковић из Ђеновића, један од најчувенијих црногорских помораца.
 570. *Са посадом од 12 чланова уништио гусарску армаду*.- 2004, бр.82, 14. I, стр.18.
 Подвиг грофа Јована Мирковића из Херцег-Новог.
 571. *Због буле на великој муци*.- 2004, бр.83, 21. I, стр.18.
 Поморац Саво Петковић из Ђеновића.
 572. *Невоље три европска владара због подофицира из Боке*.- 2004, бр.84, 28. I, стр.18.
 Чудесни доживљаји Драга Миловића из Кртола.
 573. *Одбио сарадњу са Гестапоом по цијену живота*.- 2004, бр.85, 4. II, стр.18.
 Драго Миловић, из Кртола.
 574. *Лако је невинога оцрнити, али је тешко црnilо опрати*.- 2004, бр.86, 11. II, стр.18.
 Наднаслов: Шта је Бранко Маровић имао са стријелјањем Драга Миловића.
 575. *Улога Бокеља из колоније Срба у Трсту*.- 2004, бр.87, 18. II, стр.18.
 Поводом 200 година од Првог српског устанка.
 576. *Бокељи из Одесе Карађорђева узданица*.- 2004, бр.88, 25. II, стр.18.
 Поводом 200 година од Првог српског устанка.
 577. *Огромне заслуге Тома Милиновића*.- 2004, бр.89, 3. III, стр.18.
 Поводом 200 година од Првог српског устанка.

578. *Осми март предхришћански или комунистички празник.* - 2004, бр.89, 3. III, стр.18.
Надаслов: У сусрет Дану жена.
579. *Све што је имао, уложио у Србију.* - 2004, бр.90, 10. III, стр.18.
Поводом 200 година од Првог српског устанка.
580. *Карађорђеви морнари.* - 2004, бр.91,17. III, стр. 18.
Уз прославу јубилеја Првог српског устанка.
581. *Бокељи, хајдук Вељкови бећари.* - 2004, бр.92, 24. III, стр.18.
582. *Бокељски коријени Карађорђа и хајдук Вељка.* - 2004, бр.93, 31. III, стр.18.

29-57. Остали листови, ревије и зборници

583. *Вредновање намера за стицање знања.* - "Лица", Сарајево, мај 1978.
584. *Монитор "Драва".* - "Свијет", Сарајево, 17. III 1981.
585. *13 амбијенталних цјелина у Тиватској општини.* - "Билтен", Тиват, бр.4, април 1983.
«Пророчиште Храсна»
586. *13 амбијенталних цјелина у Тиватској општини.* - "Билтен", Тиват, бр.13, август 1983.
«Благодарна маслина»
587. *Тајна камене главе.* - "Vjesnik", Zagreb, 4. IX 1985.
588. *Гдје је онда Троја ?* - "Vjesnik", Zagreb, 6. X 1985.
589. *Сујете...* - "Slobodna Dalmacija", Split, 3. X 1986.
590. *Кадмо и Хармонија – наши крајеви и Троја.* - "Стварање", Титоград, 1986, бр.8/9, стр.1207-1215.
591. *Потрага за Тројом – Вук и Његош.* - "Стварање", Титоград, 1988, бр.3, стр.303-310.
592. *Вандализам у име културе.* - "НИН", Београд, 17. XII 1989.
593. *Бан Јелачић је био луд.* - "Српска реч", Београд, 10. X 1990.
594. *Живкина потресна исповијест.* - "Политика свет", Београд, 14-27. XI 1990.
595. *Откуд ја фалсификатор.* - "Monitor", Титоград, 10. V 1991.
596. *Праизвор Душановог законика.* - "Justicija", Београд, 1991, бр.3
597. *Зашто тако дон Антоне Белане.* - "Monitor", Титоград, 28. VI 1991.
598. *Четири јахача апокалипсе.* - "Вера", Београд, 1992, бр.5.
599. *Которска марина некад.* - "Наше новине", Котор, април 1992.
600. *Чудотворна Госпа од Шкрпјеле.* - "б.чуло", Београд, 1995, бр.3, 26. I, стр. 25.
Потпис: Нада Ковачевић
601. *Свети Сава дарује водом "б.чуло",* Београд, 1995, 26. I, стр. 51.
Потпис иницијалима: С. В. БИЛИОТЕКА СРПСКЕ ГОРЕ ĐURĐE CRNOJEVIĆ

- (Оба предња текста, само са измијењеним насловима, преписана су из ауторове књиге «Приморске легенде» из 1989, стр. 64-66. и 83-85. без помена назначене књиге и имена њеног аутора, без знања и сагласности.)
602. *Прописи о поморству*.-"Адвокат", Подгорица, 1995, бр.1, стр.101-104.
603. *Преокрет или преседан*.-"Бококторски магазин", бр. 1. Херцег-Нови, август 1995, стр.23-25.
Надаслов: «Драго Миловић» (1)
604. *Мистерије несталог Илије*.- "Бококторски магазин", 1995, август, стр.29-30.
605. In memoiam. Прота проф. Васо Ивошевић.- "Приморске новине", Будва, 1996, фебруар.
606. Максим Злоковић (1910-1996).- "Sokolski vestnik", Беч, бр 1. на Видовдан год. XXX/1996, стр.31-35.
Прештампано из которске *Боке*.
607. *Суксесија и ЈАЗУ*.-"Дневни Телеграф", Подгорица, 3. II 1997.
608. *Србин српском роду ово дјелце посвећује*.- "Новине српске", Подгорица, 1997, бр.2, 145. V.
609. *Лазо М. Костић – библиографија* (књига).- "Економика", Београд, 1997, бр. 7/8, јул-август, стр. 261-262.
Поводом стогодишњице рођења.
610. *Которска апотека је најстарија*.-"Тренд", Подгорица, бр. 21/22, 15. VIII 1997, стр.34-35.
611. Исправке историографије бокељског поморства.-"Поморство", 1999, фебруар, бр.11, стр. 46-47.
612. *Два капетана Мрша*.-"Поморство", 2000, децембар, бр.14, стр.48-49.
613. *Путовање Стевана Вукотића на истраживачком једрењаку*.-"Дан", Подгорица, II 2002.
614. *Међу оснивачима манастира и Срби*.- "Дан", Подгорица, 4. V 2004.
Надаслов: Грчки метеори – грандиозно православно светилиште.
615. *Коме је потребна афера око Острва цвијећа*.-"Публика", Подгорица, 5. II 2003.
616. *Коме је потребна афера око Острва цвијећа*.-"Приморске новине", Будва, 28. II 2003.
617. *Вратити Боки статус регије*.- "Матица Боке", Херцег-Нови, бр.1, април 2002.
Извод из говора на првој Скупштини Матице.
618. *Подвиг и величанствена жртва*.- "Велика Србија", Земун, 2002, септембар, бр. 1710.
Извод из ширег текста објављеног у "Гласу Црногораца", Подгорица, 20. VIII 200

619. *Историјско право Србије за излазак на море.*- "Добровољачки гласник", Београд, 2003, бр.21, стр. 6.
620. *Ана Тројановић.*- "Добровољачки гласник", Београд, 2003, бр. 21, стр.207-208.
621. *Улога медија у очувању културног наслеђа.*- "Србобран", Беране, 2003, бр.8, стр.15-16.
622. *Михаило Барбић (1899-1945).*- "Србобран", Беране, 2003, бр.8, стр. 26-28.
623. *Трагедија у Кртолима: Не смије се заборавити како је и зашто погинуло 15, углавном млађих људи.*- Приморске новине, Будва, XXXII/2003, бр.489, 31.VIII, стр.6.
Надаслов: Шест деценија од капитулације Италије.
624. *Да се не забораве ни табу теме.*- Приморске новине, Будва, XXXII/2003, 30. X, бр.490, стр.6.
Надаслов: Шест деценија од капитулације Италије.
625. *Трагедија у Кртолима.*- Приморске новине, Будва, XXXII/2003, 31.VIII, стр.6.
Поднаслов: Не смије се заборавити како је и зашто погинуло 15 углавном младих људи.
Надаслов: Шест деценија од капитулације Италије.
626. *Прва вјешања родољуба у Боки: Да се не заборави коме су интелектуалци сметали, зашто су и како страдали.*- Приморске новине, Будва, 2003, 31. X, стр.12.
Надаслов: Шест деценија од трагичних догађаја.
627. *Која је школа најстарија у Црној Гори.*- Приморске новине, Будва, 2003, 31. III, стр.7.
Реаговање.
628. *"Превлака манастир Светог Архангела Михаила" – поводом 2000 година хришћанства и 780 година Зетске епископије.*- Превлака, 2003.
Проширено луксузно издање каталога.

СТРУЧНИ РАДОВИ

57. «Пословна политика», Београд

629. *Вреднујмо и напоре за стицање знања.*- 1978, бр.3, март, стр.10-13.
630. *Критика и повратна спрега.*- 1978, бр.6, јун, стр. 28-32.
631. *Прогрес кроз образовање и кибернетика.*-1978, бр.7/8, јул, стр. 21-23.

58. «Директор», Београд

632. Критика и повратна спрега.- 1978, бр.6, јун, стр. 21-26.
633. *Ентропија и девијација*.- 1978, бр.12, децембар, стр. 33-36.
634. *План система и систем планирања*.-1979, бр.5, мај, стр. 50-53.
635. *Комуна као кибернетски систем*.- 1981, бр.1, јануар, стр. 9-13.
636. *Мјерење способности*.- 1981, бр.2, фебруар, стр. 58-62.
637. *Кадровски ресурси*.- 1981, бр.7/8, јул-август, стр.19-21.

59. «Историјске свеске» «Српског наслеђа», Београд

Надаслов:Између Будве на Истоку и Превлаке на Западу,
заметак српског царства

638. *Грбаљ најбунтовнији, најправославнији, најсрпскији, цара Лазара изњихао*.-1998, бр.12, XII, стр. 71-74.
639. *Уз 80. годишњицу ослобођења Боке од аустроугарских окупатора*.- 1998, бр.12, децембар.
640. *Прва српска тробојка на тврђави у Боки*.- 1999, бр.14, фебруар, стр. 86-87.

Надаслов: «Ко је професор Лазо Костић?»

641. *Оклеветан и забрањиван*.- 1999, бр.14, фебруар, стр. 74-76.

60. «Acta historiae, medicinae, stomatologiae, pharmacinae, medicinae, veterinariae», Београд Beograd, MCMLXXXIX, anno XXIX, fasc. II

Надаслов: «Научно друштво за историју здравствене културе
Црне Горе»

642. *Трансекуларно културно светилиште материнства и плодности на отоку Госпе од Милости Кртољског архипелага у Боки Которској*.- 1989, стр. 17-27.
(Коауторство: В. Костић аутор за историјски дио, а аутори за медицински дио проф. др Берислав Берић и др Василије Кусовац.)
643. *Непознати подаци о вакцинацијама против великих богиња у Боки Которској*.- 1988, стр. 99-104. Beograd, MCMXC anno XXX fasc. I-II
Надаслов: «Научно друштво за историју здравствене културе Црне Горе»
644. *Први лазарет у Боки Которској на острву Свети Гаврило*.- 1990, стр. 43-55.

645. *Принципи етике у старом црногорском здравственом законодавству.*- 1990, стр. 119-121.
 Beograd, MСMХСI, anno XXXI, fasc. I-II (1991.)
 Наднаслов: «Научно друштво за историју здравствене културе Црне Горе»
646. *Први помени љекара у Црној Гори.*- 1991, стр. 29-41.
647. *Бокељске сеоске бабице и попадије бабице.*- 1991, стр. 61-70.

61. "Бока". Зборник за науку и умјетност, Херцег-Нови

648. *Оток Госпе од Милости.*-1984, бр.15/16, стр.455-458.
649. *Ослобођење Боке 1918. године.*-1999, бр.21, стр.83-117.
650. *Vojislav Voljević Vuleković (1923-1998).*- 1999, стр.409-410.
 In memoriam.
651. *Ignjatije Zloковић (1897-1997).*- 1999, стр.415-417.
 In memoriam.
652. *Максим Злоковић (1910-1996).*-1999, стр.418-420.
 In memoriam.
653. *Vaso Ivošević (1922-1996).*-1999, стр.421-422.
 In memoriam.
654. *Амерички херој Јоко Меитровић.*- 1999, бр.21/22, стр.207-234.

62-71. У зборницима са научних скупова

655. *О видовима општенародне борбе против непријатеља у Кртолима.*- Зборник "Раднички покрет, Народноослободилачки рат и револуција у Боки Которској", књ. друга, Херцег-Нови, 1983, стр.297-320.
656. *Жртве терора окупатора и колаборациониста у Кртолима.*- Зборник "Раднички покрет, Народноослободилачка борба и револуција у Боки Которској", књ. друга, Херцег-Нови, 1983, стр. 473-500.
657. *О једном податку који је изазвао сумњу и о неким другим питањима.*- Зборник "Раднички покрет, Народноослободилачка борба и револуција у Боки Которској", књ. друга, Херцег-Нови, 1983, стр.649-652
658. *О боравку Даша Павичића у Кртолима.*- Зборник "Народноослободилачки рат и револуција у Боки Которској", Котор, 1986, стр.403-408.
659. *Подаци о једном необичном затвору.*- Зборник "Затвори и логори у Боки Которској и Бокељи у затворима и логорима ван Боке", Титоград, 1987, стр.97-100.

660. *Капо Антон Марковић и његови спискови робијаша.*- Зборник "Затвори и логори у Боки Которској и Бокељи у затворима и логорима ван Боке", Титоград, 1987, стр.237-267.
661. *Критика грешака у списковима учесника НОБ-а.*-Зборник "Затвори и логори у Боки Которској и Бокељи у затворима и логорима ван Боке", Титоград, 1987, стр. 596-598.
662. *Непознати детаљи из биографије Николе Ђурковића и како је он долазио до повјерљивих докумената.*- Научни скуп о Николи Ђурковићу, одржан у Котору 23-24. новембра 1987. (Зборник није објављен.)
663. *Улога Улциња у стварању и развоју црногорског бродарства.*- Зборник "Сто година поморског бродарства Црне Горе", Котор, 1988, стр.207-226.
664. *Капетан Саво Симов Петковић.*- Зборник "Сто година поморског бродарства Црне Горе", Котор, 1988, стр.227-240.
665. *Необични обичај.*- Зборник радова Савеза удружења фолклориста Југославије, са конгреса одржаног у Рожају 26-27. 09. 1988, Титоград, 1988. стр.227-233.
666. *Сеоска гумна у Боки као својеврсни амфитеатри.*- Зборник радова Савеза удружења фолклориста Југославије, са конгреса одржаног у Сокобањи 25-29.09.1989, Титоград, 1989, стр. 434-440.
667. *"Крилатиди" са посебним освртом на њихов култ у Боки Которској.*- Зборник радова Савеза удружења фолклориста Југославије, одржаног на Плитвичким језерима 1-5.10. 1990, Титоград, 1990, стр. 504-509.
668. *Васко Костић (дискусија).*- "Историјски записи", бр.1/2: Зборник радова са Научног скупа "О улози научне периодике у развоју историографије у Црној Гори", Титоград, 1990, стр.261-265.
669. *Поп Филип Костић и његова улога у догађајима 1813. године у Боки.*- Зборник "Уједињење Црне Горе и Боке Которске 1813-1814. г.", Титоград, 1991, стр.125-138.
670. *Улога Пјевачког друштва "Јединство" у стварању услова за црногорско-бокељско јединство.*- Зборник "Уједињење Црне Горе и Боке Которске 1813-1814. г.", Титоград, 1991, стр. 183-188.
671. *Стари бокељски прописи.*-Бока 24, Херцег-Нови, 2004, стр.[471]-485.

72-76. Текстови у разним књигама других аутора

672. *Комитски покрет у Црној Гори 1916-1918*, аутори Миле Кордић и Мијајло Ашанин, Београд, 1985
У склопу додатка «Писма читалаца поводом истоименог фељтона», текст без наслова, стр. 370-371.
673. *Стојан Ивковић, Ратни дневник*, Београд, 1998, аутор Александар Ивковић.
Текст цитиран у предговору без засебног наслова, стр. 12-15.
674. *Превлака манастир Светог Архангела Михаила*.- Поводом 2000 година хришћанства и 780 година Зетске епископије (коауторство за историјске теме), Превлака – Херцег-Нови, 2000. (Каталог).
675. *Говор В. Костића: Омнибус средство повезивања*.- Зборник «Бокељски омнибус Каменари», Каменари, 2001, стр.27-33.
676. *Прилог расправи о националном карактеру Боке Которске у садашњости и прошлости*, аутор Никола Јурић, Херцег-Нови, 2001, стр.53-77.
Наслов додатка: «Никола Ј. Јурић».

(Трећина текста ове књиге од 77 страна је текст В. Костића, али његовог имена нема у импресуму - ни на почетку ни на крају књиге, нити је поменут фељтон који је он припремио са садржајем ове књиге, објављен десет година раније.)

677. Војислав Белоица: *Превлака херцеговска*.- Београд, 2004.

Текстови В. К. / стр.63-67, 281-284, 487-489, 538-540.

На стр. 63-67. преузети текстови В. К.: "Ко ће да контролише Боку" .- *Политика експрес*, 6. IV 1990; "Може ли бити отцепљења република без тешких последица" и "Чудни апетити".- ПЕ, 18. IV 1990; "Неостварени сан: Како је пропао покушај усташа о прикључењу Боке НДХ" (Поднаслов: Припреме за оружани 'устанак' и припајање Боке будућој НДХ – милом или силом, обављене су још 1941).- ПЕ, 22. V 1990: "Неостварени циљ: унутрашњи пучисти отишли су у мишју рупу, а 'страховлада' комплетна похитала у Грбаљ да смири духове".-ПЕ, 2. V 1990; "Стари мрак који пријети: на аргументе 'силе' треба одговорити снагом аргумената" (Наднаслов: Бока Которска кроз историју и садашња својатања).- ПЕ, 7. VI 1990.

У књизи В. Белоице – на стр.281-284, преузет је и текст В.К.: "И Туђман хоће Боку".- *Побједа*, 8. IX 1990; и разговор Јована Стаматовића и Драгана Бошковића са В.К. под насловом: " Више од врата од куће: Биће страшног зла ако се на Оштрој понти завијори шаховница. За то не треба бити ни пророк, ни психолог, ни историчар. Такав споразум нико не

смије потписати, јер мора имати на уму 150 палих живота у овом рату" (Надаслов: Превлака – југословенско бити или не бити).- *Побједа*, 12. VIII 1992.

На стр. 487-489 књиге В. Белоице пренијет текст В. К.: *Оштра под гркљаном Бокеља* (Надаслов: Шта ће бити са Превлаком?) из *Гласа Црногораца*, од 28.XI 2002. и на стр.538-540. чланак "Гдје су границе Боке".-*Политика*, 17. X 2001.

III ЛИТЕРАТУРА И ИЗВОРИ

III-1 Други аутори важнијих репортажа о Костићима из Кртола

1. *Аманет попа Ника Гуслара*.- "Глас Црногораца", Подгорица, 2000, ванредни број, 10. новембар, стр.28-29.

Разговор водила Оливера Ђукић.

2. *Време нам полако отима сећања*.- "Porodica", Београд, 2000, бр.6, октобар, стр.16-19.

Надаслов: "Костићи од Кртола".

Разговор водила Оливера Богавац.

3. *Добро место за приче*.-"Жена", Београд, 1996, бр.104, 7. септембра, стр.18-19.

Надаслов: «Усмена предања као хоби: Васко Костић са нашом новинарком».

Репортажа М. Шајкаш.

4. ЂУРИЋ, Оливера: *Аманет попа Ника, гуслара*.- Глас Црногораца, Подгорица, 2000, 10. новембар, стр.28-29.

5. МЕШТРОВИЋ, Данило: *Сећање на неке заслужне личности из далеке прошлости*.- "Весник", Београд, март 1986.

6. *Православље и србство у Боки*.- "Образ", Београд, 1996, бр.1/2, стр.69-71.

Надаслов: "Разговор са Васком М. Костићем"

Водио Емил Кријешторац.

7. РАЧЕТА, Шпиро: *Прича о родољубљу – књига на камену*.-"Побједа", Титоград, 18. 12. 1980.

III-2 Други аутори о радовима Васка Костића

(Непотпуни подаци. Према Костићевим подацима око 50 бфј нијесу обухваћене овим поглављем, јер их он није благовремено регистровао)

1. АНТОВИЋ, Дарко: *Прво хуманитарно друштво код Срба*.-"Бока" (ревија), Котор, јун 1998.
2. ВУЧИЋЕВИЋ, Раде М.: *Васко Костић или енциклопедија која говори (из књижевно-теоријских проучавања Боке Которске)*.- У: Раде М. Вучићевић, Појмови и стилски нови изрази у неких наших савремених писаца (есеји), стр.163-166.
3. ГИЉАЧА, Хаџи Гојко: *Зашто је игнорисан Васко Костић*.-"Глас Црногораца", Подгорица.
4. ГРЕГОВИЋ, Саво: *Отац са индексом*.- "Вечерње новости", Београд, 11. I 1979.
5. ГРЕГОВИЋ, Саво: *Ударнички до суда*.- "Новости 8", Београд, 27. VI 1981.

Надаслов: "Како је инжењер Васко Костић за исто дело добио орден и оптужен" Подгорица, 4. VII 2001.

6. ГРЕГОВИЋ, Саво: *Хајка из пете колоне*.-"Вечерње новости", Београд, 5. IX 1990.
7. ДРОБЊАК, Владимир: *Чувар тројанског блага*.- "Nedjeljni vjesnik", Загреб, 1. IX 1985.

Поднаслов: "На чему је Васко Костић засновао смјеле тврдње које обилно користи у својој новој књизи Роберто Салинас Прице."

Надаслов: «Разговор – контроверзне књиге Васка Костића»

8. ИВАНОВИЋ, Данијела: *Два вијека школства у Кртолима*.- "Просвјетни рад", Подгорица, 15. XI 1997.
9. IVANČIĆ, Viktor i Marinković Velimir: *Ima jedna zemlja mala...što bi ona bez "ferala"?! – "Nedjeljna Dalmacija"*, Split, 20. X 1985.
10. КАШЋЕЛАН, В.: *Мала мјеста и мали људи*.- "Бока", Котор, 13. VII 1983.
11. КОВАЧЕВИЋ, Нада: *Диплома дража од фотеле*.- "Политика експрес", Београд, 16. XII 1978.
12. ЛАБОВИЋ, Милутин: *Обично о необичним људима - Луштитчка чудеса*.- "Побједа", Подгорица, 11. II 1997.
13. ЉУБЕНКО, Јованка: *Под скутом једног Бога*.- "Побједа", Подгорица, 6. XII 1991.
14. МИЛИЋЕВИЋ, Љубислав: *Историјска знамења*.-"Просвјетни рад, Подгорица, 16. XI 1991.
15. МИЛОСАВЉЕВИЋ, Вера: *Покретање крупних питања*.-"Књижевне новине", Београд, бр.1034, 15-31. V 2001.

О поријеклу кнеза Лазара.

16. МИЛОШЕВИЋ, Божидар: *Оптужени унапред признаје*...- "Политика", Београд, 14. 04. 1981.
17. МИЛОШЕВИЋ, Божидар: *Инжењер није погријешио*.- "Политика", Београд, 5. 05. 1981.

18. НЕШИЋ, Петар: *Бокељска приговарања*.- "Intervju", Београд, бр. 244, 12. 10. 1990. .

Разна реаговања на писања В. Костића о табу-темама.

19. ПЕРОВИЋ, Сретен: *Археологија кривотворења или Госпар-Васкова пријетња*.- "Црногорски књижевни лист", Подгорица, 1. 12. 2000.

20. СИМОНОВИЋ, Будо: *Добротворка Екатерина Властелиновић Превлаку поклонила Његошу*.- "Дан", Подгорица, 12. 05. 2003.

Надаслов: Трагом полемике око "Острва цвијећа".

21. ЧАВОР, Бранко: *Не пишем по диктату*.- "Побједа", Титоград, 23. VII 1989.

22. ЧАВОР, Бранко: *Ћутати, па из бусије ударати*.- "Побједа", Титоград, 24. IX 1990.

23. ЧЕЛЕБИЋ, Јован: *Запретана прошлост Превлаке*.- "Бјелопољске новине", Бијело Поље, 27. XI 1990.

24. ШАКОТИЋ, Здравко: *Предавање Васка Костића....*- У Клубу ВЈ Херцег-Нови *Мјесто сучељавања Истока и Запада*.- "Дан", Подгорица, 20. XII 2000.



**ДР МИЛИЦА КОСТИЋ, рођена
ПЕЈОВИЋ**

**БРАТСТВО ПЕЈОВИЋ СА ЊЕГУША КРОЗ ВРИЈЕМЕ⁵⁴
- ПОРОДИЦА СЛАВНИХ ПРЕДАКА⁵⁵**

I

О братству Пејовић са Његуша, посебно раду појединих чланова ове породице, и доприносу који су дали својој држави и народу у времену коме су припадали постоје званична свједочења, записана и објављена у јавним гласилима њихова доба (*Глас Црногорца, Просвјета...*) и у документима која се чувају у архивима и библиотекама државних институција у земљи и иностранству (Москва, Праг, Београд, Трст, Будимпешта, Падова...).

Писали су о неким Миличиним прецима из братства Пејовић домаћи и страни аутори.⁵⁶ Неки истраживачи и путописци оставили су

⁵⁴ Детаљније о породици Пејовић писала је Јелена Ивановић, савјетник-секретар Комисије за друштвене дјелатности Владе РЦГ (у пензији): *Чињенице о братству Пејовић са Његуша – АЛБУМ У СЛИЦИ И РИЈЕЧИ*, Подгорица, 1996, 30 стр. + 40 докумената.

Овај прилог посвећен је огранку братства Пејовића са Његуша од протојереја Сава Пејовића, једног од првих свештеника црногорских, дједа Марка Митрова Пејовића, чије су кћери: Стане Пајовић, Љубица Прелевић, Јелена Ивановић и Милица Костић.

⁵⁵ Mr Trivo Zolak i Olivera Kukić (у сарадњи са изабраним женама): *ЋУДЕСНА МОЋ ЖЕНЕ. УСПЈЕШНЕ ЖЕНЕ ЦРНЕ ГОРЕ*, - Књига 1 (Интервју са др Milicom Kostić. Издавачи: аутори, Бар, 1999, стр. 223-234).

⁵⁶ Имена аутора биће наведена у одређеним текстовима који сљеди.

значајне записе о породици Пејовић, због значаја којег је она имала у даљој и ближој прошлости Црне Горе.

Братство Пејовић живјело је на Његушима - на подножју Ловћена, у срцу Старе Црне Горе. Ту су рођени: родитељи, дједови, праједови др Милице Пејовић-Костић. На Његушима су засноване и живјеле породице њених предака - по очевој и мајчиној линији.

Братство Пејовић било је бројно. О томе говори и један од сачуваних доказа: "*породична читула*" коју је, на штављеној зечјој кожи, написао поп Ђуро Пејовић 1. септембра 1893. године. Она се са одликовањима и другим породичним знамењима чува у породичном кругу.

Током претходних ратова погинуло је много мушкараца из братства Пејовића, а многи су и умрли, тако да је ово његушко братство сведено у наше вријеме на мали број породица. Мушки потомци сада живе на Његушима и у Београду.

По женској линији братство Пејовић има бројне потомке. Старије одиве - тетке (Јоке Павићевић, Анђе Јовановић, Ике Павлићевић и Маре Калуђеровић) и млађе одиве (Стане Пајовић, Љубица Прелевић, Јелена Ивановић), сестре Милице Костић, и она, имају бројно потомство угледних и школованих потомака оба пола, који живе у Црној Гори.

Кћери Марка Митрова Пејовића, оца Милице Костић, са породицама живе у Подгорици:

Стане је била удата за Петра Пајовића са Његуша. Њихово потомство су: кћерка Мирјана (дипл. економиста) и син Драган (има вишу школску спрему).

Љубица и Велимир Прелевић из Бјелопавлића, имају кћери Смиљану и Тијану. (Обје су дипломирани – правници, адвокати, самостални савјетници.)

Јелена и др Здравко Ивановић из Куча, имају синове Златка (професор, филолог, самостални савјетник) и Зорана (дипломирани економиста, самостални савјетник).

Милица и Бранко Костић из Цеклина (Рваши), имају кћери Татјану - Тању (др техничких наука) и Мају (др правних наука).

Породица др Милице Пејовић - Костић има дугу традицију; у њеном братству Пејовић било је јунака и интелектуалаца. Као доказ о јунаштву свједоче висока одликовања - 19 ордена, међу којима су: Обилића медаља, Данилов крст, Орден Светог Саве, Споменица црногорско-турског рата 1876-1878, Споменица рата 1914-1918. године и др.

Братство Пејовић са Његуша имало је и прве црногорске интелектуалце (учитеље, попове-свештенике, поморске капетане, ботаничаре, перјанике, конзуле, и др.), што је за вријеме у коме су они живјели и радили било високо рангирано и цијењено, нарочито када се има у виду чињеница да је у оно доба био мали број школованих људи, а посебно жена.

Прадјед др Милице Костић протојереј **Саво Пејовић** (Његуши, 1813-1890), један је од првих свештеника у Црној Гори.⁵⁷ Потицао је из угледне породице. Био је бистар, даровит и благородан, па га је Петар Други Петровић Његош, са неколико црногорских дјечака из угледних породица, довео у Цетињски манастир да учи и припреми се за свештенички позив након чега је рукоположен за свештеника и враћен на Његуше да врши дужност у својој парохији.

Поп Саво се својим радом истакао па га је Његош произвео у звање протојереја - највиши чин у свештенству по хијерархијској љествици. (Једино је изнад тог чина архимандрит који се касније хиротонише у владику - митрополита.)

Службовао је пуних педесет година. Као црквена личност важио је за изузетно правичног, скромног и племенитог човјека. Уживао је велики углед у народу, па су му повјераване и разне арбитражне улоге, на примјер: одређивање граница између села и племена. Његову ријеч нико није побио. Ишао је и у Цариград, по службеном задатку, и то пјешке! Путовао је 22 дана и раздро два пара опанака. У Цариграду се упознао са школским приликама, религијом, културом и друштвеним животом његових становника – Турака и православаца, највише Грка.

Његош је, због хришћанских врлина, протојереју Саву Пејовићу оставио аманет да га он сахрани и да му чита опијело по црквеним обичајима. Оставио му је кључ од Капеле Светог Петра Цетињског на Ловћену (Језерски врх) у којој је Његош сахрањен.

Сваки посјетилац из “аристократске Европе” који је долазио у Црну Гору и желио да посјети Његошев гроб на Ловћену, био је упућен да прво сврати код протојереја Сава Пејовића и да се заједно са њим пење на Ловћен.

Протојереј Саво Пејовић био је ожењен Маром Стијеповић.

Од петоро дјете, троје је усмјерио у прве средње школе у Црној Гори: кћерку Милицу (Милица Пејовић, удата Дедовић, прва барска учитељица) и синове Ђура (протојереј Ђуро Пејовић) и Крста (Крсто Пејовић - први црногорски ботаничар).

⁵⁷ Уп.: Др Душан Оташевић: *Његош кроз вријеме*, Музеји и галерије Подгорице, 2001, стр.317.

Вијест о његовој смрти објавила је *Просвјета* 1890. године у рубрици “Службене вијести”.⁵⁸

Сва три Савова брата су се истицала великом храброшћу. Маркиле је погинуо на Грахову (1858), Јошо (конзул у Цариграду) погинуо на Омотићу, а Шћепан се затворио у манастир Острог са војводом Мирком Петровићем, братом књаза Данила и бранио га од турских напада.

Шћепан Перов Пејовић,⁵⁹ најмлађи брат протојереја Сава Пејовића, био је ожењен Ђаном Пајовић из Даниловграда. За вријеме турских напада, тј. напада Омер-паше Латаса на Црну Гору (1852/53. и 1862) показао је изузетну храброст и пожртвовање.

Као један од учесника (из Старе Црне Горе) у току напада Турака у јануару 1853. године на манастир Острог био је у групи бораца (46 добровољаца) војводе Мирка Петровића, која се затворила у Манастир и пружала натчовјечански отпор Турцима и успјели су да спасу Манастир од разарања. Голим рукама је врелу топовску ђулад, избацивао из Манастира и њима нападао Турке. У току битке за одбрану Острога рањен је његов племеник - Његуш Мирко Петровић, брат књаза Данила. Шћепан Пејовић је поцијепио кошуљу и њоме превио свога старјешину. Када га је неко од сабораца упитао зашто су му голе груди, одговорио је: “Брата сам превио”.

За заслуге у рату и храброст одликован је Медаљом Обилића као највишим одличјем Црне Горе, а за поступак пожртвовања и хуманости према рањеном војводи Мирку, књаз Данило I му је послао сина Вука на школовање у Русију.

Вуко Шћепанов Пејовић (Његуши, 1870-1934) је био први поморски официр (капетан) Црне Горе. Оженио се Љубицом Ђурашковић, кћерком руског грофа (и богаташа) из Севастопоља (поријеклом из Боке Которске). Вуко је био заповједник прве јахте “Јарослав” коју је турски султан Абдул Хамид из Цариграда поклонио краљу Николи у знак пријатељства за вријеме прве посјете Цариграду (августа 1899).

Пошто у то вријеме Црна Гора није имала дијела у Јадранском мору, јер је Бока била под Аустро-Угарском, капетан Вуко Пејовић јахту из Цариграда је довео, пролазећи кроз мореузе Босфор и Дарданеле, а

⁵⁸ *Просвјета*, лист за цркву и школу, Цетиње 1890, св. IX и X, стр. 225.

⁵⁹ Шћепан П. Пејовић (Локач) из Дугог Дола, под бр.21 налази се у Списку бранилаца манастира Острога 1852/53. (уп. Душан Д. Вуксан: "Браниоци манастира Острог 1952/53".- Записник Цетиње, 1935, св.3, стр.139-140; исто.- Слободна мисао, Никшић, 1935, бр.33, 22. новембар, стр.4).

затим Мраморним, Егејским, Јонским и Јадранским морем, ријеком Бојаном и Скадарским језером у пристаниште Ријеке Црнојевића.

То је био први брод Црне Горе.

Милица Пејовић, удата Дедовић (Његуши, око 1860-1914), кћер протопопа Сава Пејовића, једна је од првих школованих учитељица у Црној Гори. Завршила је Дјевојачки институт "Царице Марије" на Цетињу, као полазница прве генерације уписане 1869. године (када је Институт почео са радом).

Школу је завршила са одличним успјехом и потом се запослила. Године 1888. постављена је за учитељицу тек основане Женске основне школе у Бару, у којој су ученице биле православне, римокатоличке и мухамеданске вјероисповјести.

Била је прва барска учитељица: тиха, ненаметљива и веома одговорна. Млада, школована жена, из лагодних услова живота, радила је у крају гдје се никада до тада нијесу школовала женска дјеца. Тешко је било у тој вишевјерској и културно заосталој средини превладати схватања да је жена само за кућу и дјецу, а не и за школу.

Почетком двадесетог вијека удала се за Луку Дедовића, учитеља и управника Основне школе у Бару.

Милица се са великим полетом и ентузијазмом посветила просвјетном позиву. Школски ревизори - учитељи и професори: Зарија Радичевић, Лазар Т. Перовић, Митар Ђурић, Радоје Поповић и други, високо су оцјењивали њен рад и владање. За 27 година службовања извела је бројне генерације првих школованих жена у Бару, односно у Црној Гори. Дала је велики допринос образовању и еманципацији жена у Црној Гори.

Похваљивана је и награђивана. Добила је од кнегиње Милице златни сат са дебелом огрлицом на којој је висио брош.

Умрла је 1914. године и сахрањена у порти Цркве св. Николе у Старом Бару, уз највеће црквене и школске почести.

Од ње се лијепим говором опростио муфтија црногорских муслимана Муртеза Карађузовић. Опијело је пјевало Пјевачко друштво "Јединство", чиме је дата изузетна почаст заслужној учитељици.⁶⁰

⁶⁰ Уп.: *Просвјета, Цетиње*, 1889 (св. VII, VIII, X, XII); 1890 (св. VII), 1895 (св. IV и V), 1897 (св. XII), 1901 (св. III, IV, V).

- Др Душан Мартиновић: *"ПРОСВЈЕТА 1889-1901"*, Цетиње, 1979.

- Саво Лекић: *Основна школа у Старом Бару 1878-1998.*- Основна школа "Србија" у Старом Бару, Бар 1998, стр. 52, 54, 59, 60, 61.

- Миленко Ратковић: *Прва основна школа у Бару.*- Просвјетни рад, Подгорица, 1998, бр. 17-18, стр.

По учитељици Милице Пејовић, удатој Дедовић, родитељи су Милице Костић, рођ. Пејовић, дали име.

Ђуро Попов Пејовић, протопоп и учитељ (Његуши, 1850-1938),⁶¹ завршио је Богословску школу на Цетињу, елитну школу црногорску његова времена - лучу духовног преображаја. У два службена позива, свештеничком и учитељском (вјеронаука), службовао је у Његушима пуне 44 године.

Вршио је службу и у Капели - цркви Светог Петра Цетињског на Ловћену, на Петровдан. Капела (на Језерском врху) припадала је Дугодољској парохији са сједиштем на Његушима, а пароху Ђуру Пејовићу припала је част да он буде надлежни парох који је вршио службу у Капели,⁶² коју је подигао Његош. Срушила ју је аустроугарска војска 1915. године у Првом свјетском рату, а обновио је краљ Александар Карађорђевић 1925. године; митрополит црногорско-приморски др Гаврило Дожић ју је освештао након обновљења.⁶³

Црквица на Ловћену - Капела, служи за богослужење посвећено Светом Петру Цетињском. Сматрана је за најважнију цркву у Црној Гори. И по значају сврставана је у манастире, а не међу цркве.⁶⁴

О њој се дуго година бринуо поп Ђуро Пејовић, што се види из Извјештаја којег је поднио митрополиту Гаврилу Дожићу 22. октобра 1921. године.⁶⁵

- Др Душан Мартиновић: *Дјевојачки институт*.-Просвјетни рад, Титоград, 1976, бр. 12, 10. IX, стр. 12.

- Миленко Ратковић: *Неимари културе и просвјете*.- Завод за уџбенике и наставна средства, Подгорица, 1999, стр. 76-79.

- Павел Аполонович Ровински: *Дјевојачки институт "Царице Марије" на Цетињу / са уводном студијом Марине Мартиновић*.- Цетиње: Штамп."Обод" д.д., 2000, стр 78.

- Миленко Ратковић: *Знаменити Барани.- Прва барска учитељица..*- Културни центар Бар, 2000, стр. 77-81.

- Меланија Булатовић: *Женска мапа Црне Горе - Прва учитељица Женске школе у Бару*.- Канцеларија за равноправност полова Владе Републике Црне Горе, Подгорица, 2004, стр. 20 и др.

⁶¹ Уп.: *Просвјета*, Цетиње, 1901, св. XI и XII.

⁶² Извори: *Шематизам Источно-православне српске патријаршије*.- Издање Светог архијерејског синода. Сремски Карловци, 1923, стр. 115; Др Душан Мартиновић: *Просвјета 1889-1901. Библиографија*.- Цетиње-Титоград, 1979, стр. 175.

⁶³ Уп.: Др Љубомир Дурковић-Јакшић, *Његош и Ловћен*, Београд, 1971, стр. 154-155.

⁶⁴ Ibidem, стр. 319.

⁶⁵ Ibid., стр. 154; Вељко Сјеклоћан: *Тет естхумација Његошевих кости*.- Цетиње, 1995, стр.24; Душан Оташевић: *Његуши и просвјете...op.cit.*, стр.280, 317.

Протопоп Ђуро Пејовић је био угледан, поштован и принципијелан човјек. Био је ожењен са Таном Стругар.

Своју принципијелност и одлучност испољавао је и у одбијању ношења мантија - свештеничких хаљина ван службених обреда. Умјесто свештеничке одјеће носио је црногорску свечану ношњу, с пиштољем за појасом, што се види из сачуваних фотографија. То је митрополиту Дожићу много сметало. Једном приликом на скупу испред Цетињског манастира, на коме је била црквена и грађанска елита, Митрополит је опомену попа Ђура Пејовића због црногорске ношње, јер су сви остали свештеници на том скупу били у мантијама које се носе у таквим приликама. На опомену Митрополита, поп Ђуро је одговорио да је обучен као сваки други Црногорац. Присутни су очекивали да ће Митрополит оштро реаговати (по чему је био познат!), али се поп ухватио за пиштољ и рекао: "Не напријед Митрополите...!" Митрополит је знао његову принципијелност и очекивао је да ће пуцати на њега, па се удаљио и престао са критикама. На томе је све завршено, а остало је да се прича, као јединствени примјер, како се протопоп Ђуро Пејовић супротставио митрополиту Дожићу.⁶⁶

Као учитељ протопоп Ђуро Пејовић је у Његошево доба радио у Првој школи на Његушима, која је била у кући Пера Јоветина Радоњића.⁶⁷ Био је веома цијењен и поштован како од просвјетних органа, тако и од ученика и њихових родитеља. То потврђују и извјештаји школских ревизора, објављени у *Просвјети* - листу [часопису] за цркву и школу, најстаријем црногорском гласилу за просвјетно-педагошка питања, који је за 13 година свога постојања био важан службени, стручни и научни орган и као такав одиграо значајну улогу регистратора и регулатора просвјетно-педагошких кретања у Црној Гори.

Поред учитељског позива протопоп Ђуро Пејовић је био и школски ревизор, што се види из Извјештаја о основним школама црногорским у школској 1899. и 1900. години и Библиографије *Просвјете* 1889-1901. године коју је урадио др Душан Мартиновић.⁶⁸

⁶⁶ Јелена Ивановић: *Чињенице о братству Пејовић са Његуша...* - Поп Ђуро Пејовић (биографија), Титоград, 1996, стр. 2. и породична архива породице Пејовић.

⁶⁷ Милета Томовић: *О првој школи на Његушима*. - Просвјетни рад, Титоград, 15. јун 1968, стр. 12.

⁶⁸ Уп.: *Просвјета. - Извјештај о основним школама у школској 1899. и 1900. години: Школа Његушка*. - Цетиње, 1901, XII, св. XI и XII, стр. 665-666; Др Душан Мартиновић: *Просвјета 1889-1901. Библиографија*, 1979, стр. 175, бфј. 1939.

И овај позив је обављао са највишом савјесношћу и преданошћу, што је било веома цијењено у просвјетним и црквеним круговима и шире. Помагао је и све културне активности тога доба. Дао је и финансијску помоћ за изградњу позоришта - "Зетски дом" на Цетињу 1886. године⁶⁹ и обнову Биљарде.

За свеукупан рад и допринос друштву и држави протопоп Ђуро Пејовић одликован је *Даниловим крстом - Орденом за независност Црне Горе*. То је записано у Шематизму Источно-православне српске патријаршије 1924. године. "Парох Ђуро Пејовић, рђ. 1850, рк. 1876, о., ц. п. и V ст. Данилова ордена. П. и бр. Његуши..."⁷⁰

Крсто Попов Пејовић, први црногорски ботаничар (Његуши, 1862-1940),⁷¹ син протојереја Сава Пејовића, преко 40 година сарађивао је са најпознатијим европским ботаничарима који су се бавили проучавањем флоре Црне Горе (италијански ботаничар Антонио Балдаци, чешки ботаничари Бохуслав Хорак, Јозеф Рохлена и др.). Говорио је италијански и чешки језик.

Врло рано је научио италијански језик. Зато су га власти одређивале да буде водич странцима који су долазили у Црну Гору да истражују флору, фауну и геологију.

Године 1891. на путу по Црној Гори, познати италијански ботаничар др Antonio Baldacci из Болоње срио се са Крстом Пејовићем и са њим дуго сарађивао. Др Балдаци је више пута крајем XIX вијека истраживао биљно царство Његуша и околине, при чему му је од велике користи био ботаничар-истраживач Крсто Пејовић, који је са њим ишао и на истраживања других крајева Црне Горе, све до Дурмитора. У књизи коју је др Балдаци објавио 1900. године о биљкама Црне Горе, назначио је 17 биљака које је Крсто сакупио са подручја Његуша и Ловћена. Од тада су и други европски ботаничари сарађивали са њим.

Др Балдаци је оставио више записа о Крсту Пејовићу. Ево једног:

⁶⁹ Види: Luka I. Milunović: *Donatori Zetskog doma - Prilozi za zidanje Zetskog doma - Skupljeno na Njegušima, Cetinje, 2002, str. 172.*

⁷⁰ Шематизам Источно-православне цркве српске патријаршије – Црногорско-приморске Епархије. Намјесништво Среза цетињског, *op. cit.*, стр. 131.

⁷¹ Ботаничар Вукић Пулевић објавио је више прилога о К. Пејовићу, првом црногорском ботаничару. (Види: ревија *Овдје*, бр. 118, март 1979, стр. 32; *Цетињски лист*, бр. 80, 25. јуна 1979; *Гласник Републичког завода за заштиту природе и Природњачког музеја у Титограду*, 1981, бр. 14, стр. 247-250; *Побједа*, 6. новембар 1982, стр. 11; *Титов пионир* (јубиларни број поводом 40-годишњице излагања), бр. 4 -5, децембар-јануар 1982-1983, стр. 25; *Побједа*, Титоград, 14. јануар 1984, стр. 11; *Овдје*, бр. 233, октобар 1988; *Побједа*, 13. септембар 1993, стр. 3 и др.

“... За вријеме путовања 1898. године поново је био шеф каравана Крсто Попов Пејовић. Са искуством које је стекао радећи са мном и другим ботаничарима којима је помагао са великом оданошћу, почео је да ради за музеје и приватнике на прикупљању биљака на његовој родној планини Ловћен, допринијевши тиме одличном познавању које се сада има о флори овог интересантног сектора. Пејовић и данас наставља да даје биљке углавном Рохлени, који ће нас упознати кроз своје велико дјело о флори Црне Горе”.⁷²

Године 1899. у Црној Гори је боравио ботаничар Бохуслав Хорак, који је успоставио контакт и сарадњу са Крстом Пејовићем. Та сарадња је трајала дуго времена.

Најпознатији истраживач флоре Црне Горе, познати чешки ботаничар, професор Универзитета у Прагу, Јозеф Рохлена (1874-1944) сарађивао је са Крстом Пејовићем пуних 40 година. Истраживања су обављали заједно, гдје је Крсто био водич истраживач, а касније и препаратор биљака. У књизи о биљкама Црне Горе Рохлена наводи 140 врста које је прикупио, а у новом издању доноси још 72 врсте које му је послао Пејовић. Међу њима има и оних које су до тада биле непознате. Једна од њих је и ловћенска мртва коприва.

У овом и у следећих 12 прилога, Рохлена приказује биљке које је Крсто Пејовић сакупио и препарирао (укупно 300) и сваки пут у уводном тексту изражава дубоку захвалност свом пријатељу и сараднику.⁷³

Рохлена се Крсту Пејовићу, првом црногорском ботаничару, одужио на више начина, као човјеку који је задужио ботаничку науку. Оставио је пуно записа о њему, што су урадили и многи други познати европски ботаничари. Навешћемо само један Рохленин запис: “...Мој вјерни пратилац на путовањима кроз Црну Гору, Крсто Пејовић са Његуша, слао ми је сваке године оно што би прикупио у околини Његуша и на Ловћену. Пејовић је један обичан човјек који је већ извршио читав низ лијепих открића и својом сакупљачком марљивошћу стекао не мале заслуге за флору његове домовине...”⁷⁴

“У знак захвалности Рохлена се Крсту Пејовићу одуживао и на тај начин што је три нова варијетета биљака назвао по његовом имену. Тако у долини Зете код Спужа расте биљка *Potentilla recta* var. *Pejovicii*, код Бара *Dip-*

⁷² ЦРНА ГОРА ВРАТА БАЛКАНА - Путписи и записи европских ботаничара / припремили Вукић Пулевић и Данијел Винцек, Обод, Цетиње, 1991, стр. 924.

⁷³ Др Вукић Пулевић, *Сјећања: Крсто Пејовић (поводом четрдесетогодишњице смрти)*. - Гласник Републичког завода за заштиту природе и Природњачког музеја у Титограду, Титоград, 1981, бр. 14, стр. 249.

⁷⁴ *Crna Gora vrata Balkana...*, стр. 383-384; Др Душан Оташевић: *Његуши кроз вријеме ...*, стр. 214-215.

sacus lacuniatus var. *Pejovicii* a за Крстове родне Његуше описана је *Scabiosa ochroleuca* var. *Pejovicii*.⁷⁵

Биљке које је Крсто Пејовић сабирао и препарирао по свим прописима са прецизним назнакама локалитета и датума сабирања и у довољном броју примјерака, чувају се у познатим музејима у: Прагу, Kew хербаријуму код Лондона, Бечу, Будимпешти, Берлину, Трсту, Падови и др.

Име Крста Пејовића забиљежили су и многи научници из других области. Тако је географ др Курт Хасерт описао сусрет са италијанским ботаничаром др Антонио Балдачијем и његовим сарадником Крстом Пејовићем на Жабљаку.⁷⁶

Црногорски савремени ботаничар проф. др Вукић Пулевић каже да је Крсто тако вјешто, зналачки и стручно препарирао биљке да оне и данас, послје више од 80 година, изгледају “свјеже” као да су тек донесене са планине. Крсто Пејовић, први црногорски ботаничар, човјек који је задужио ботаничку науку, умро је 1940. године...”. “Тако је име Крста Пејовића за сва времена ушло у ботаничку науку и литературу.”⁷⁷

Др Вукић Пулевић је своју захвалност и признање Крсту Пејовићу, родоначелнику проучавања флоре Црне Горе, исказао не само у раније објављеним радовима (који су претходно наведени), већ и у библиографијама⁷⁸ и кроз наставни рад на Природно-математичком факултету у Подгорици.

У *Библиографији о флори и вегетацији Црне Горе* - друга допуна, др Вукић Пулевић и мр Златко Булић, послје приказа нових библиографских јединица о Крсту Пејовићу, пишу: “Као пратилац страних ботаничара на експедицијама по Црној Гори, сакупљач и препаратор биљака (истраживач) ушао је у научну литературу. Лично је заслужан за прикупљање и хербаризирање биљака. Неколико таксона из флоре Црне Горе носи његово име”.⁷⁹

Проф. др Вукић Пулевић је студенте Природно-математичког факултета - Одсјек биологија, водио на стручне екскурзије на Ловћен, гдје је Крсто вршио многа истраживања. При повратку су посјећивали

⁷⁵ Др Вукић Пулевић, *Сјећања: Крсто Пејовић*, op. cit., стр. 249.

⁷⁶ Kurt Hasert, *Crna Gora*, Tom I - *Putopisi*. - Podgorica: CID – Podgorica - Izdavački centar - Cetinje, 1995, str. 211.

⁷⁷ Др Вукић Пулевић : *Сјећања...*, стр. 250.

⁷⁸ Vidi: Vukić Pulević, *Bibliografija o flori i vegetaciji Crne Gore*, CANU, Titograd, 1980, i *Dopuna Bibliografije...* Glasnik Republičkog zavoda za zaštitu prirode - Prirodnjački muzej Crne Gore, Titograd, 1987.

⁷⁹ Vukić Pulević & Zlatko Bulić, *Bibliografija o flori i vegetaciji Crne Gore* - druga dopuna; Republički zavod za zaštitu prirode Crne Gore, Podgorica, 2004, str. 108-109.

Његуше, гроб Крста попова Пејовића, испред цркве Св. Николе, у Дугом Долу, на који су полагали планинско цвијеће са Ловћена, а затим су обилазили његову родну кућу. На жалост, то су сада рушевине.

Републички завод за заштиту природе и Природњачки музеј у Подгорици у знак сјећања на првог црногорског ботаничара Крста Попова Пејовића, и признање за његов допринос науци и струци планирају да организују научни скуп.

Митар Пејовић, (Његуши, 1865-1925) син протојереја Сава, дјед др Милице Костић, настављао је његовање породичне патриотске традиције. Учествовао је у црногорско-турским ратовима (у више битака). У бици на Вучјем долу одсјечен му је врх једног рамена, па је тако дуго живио с трајним инвалидитетом.

Био је ожењен са Станом Милић, из Бјелица.

Од своје петоро дјеце, синове Јова и Марка је дао на школовање.

Марко Митров Пејовић (отац др Милице Костић), и **Јово Митров Пејовић** (стриц) учествовали су, као добровољци, у ослободилачким ратовима 1912-1918. године.⁸⁰

Марко Митров Пејовић (Његуши, 1889-1953) је врло млад отишао на школовање у Србију, а затим у Праг (Чехословачка) код познатог европског ботаничара Јосефа Рохлене, пријатеља његовог стрица Крста са којим је сарађивао од 1901. до 1940. године, тј. до Крстове смрти.

Из Прага је отишао у Америку, ради зараде и стварања услова за бољи живот. Тамо је био успјешан. На позив отаџбине, вратио се из Америке као добровољац и учествовао у ослободилачким ратовима 1912-1918. године, у којима је био рањен. Показао је несебичност тиме што је својим средствима финансирао повратак оних добровољаца који су жељели да се врате у домовину, а нијесу за то имали средстава.

Као признање за повратак из Америке ради учешћа у ослободилачким ратовима добио је земљу у Бачкој Тополи, а старији брат Јово у Панчевачком риту (близу Београда).

Да би, као добровољци, добили ту земљу морали су да дају изјаву да ће тамо живјети и радити као пољопривредници на имањима. Они нијесу били пољопривредници, нити су обрађивали добијене посједе, већ су их издали под закуп (под арендом) и од тога имали велики приход до почетка Другог свјетског рата. Земља је национализована Законом о аграрној реформи тако да власници нијесу добили никакву надокнаду.

⁸⁰ О Јову и Марку Пејовићу види: *Потомци добровољаца - Настављачи дела својих предака*. - Добровољачки гласник бр. 11, Удружење ратних добровољаца 1912-1918, њихових потомака и поштоваоцих, Београд, 1998, стр. 175-178.

Марко је био ожењен са *Маром Радоњић* (Његуши, 1907-1954) - мајка Милице Костић са Његуша – од Гувернадуровића из Раићевића. Кћер је барјактара Ђура Радоњића. И њена мајка Иве потиче из познате куће Станишић са Његуша.

Маре је као дијете била интернирана у логор Болдагасон у Мађарској.

Имала је три брата и двије сестре. Два брата и сестре рано су умрли. Брат Раде, техничар, живио је и радио у Тивту.

У току Балканских ратова погинуо јој је отац. Сахрањен је испред манастира Савине у Херцег-Новом. Одликован је.

Маре Пејовић, рођ. Радоњић умрла је 6. фебруара 1954. године.

Родитељи Милице Костић и њених сестара: Стане Пајовић, Љубице Прелевић и Јелене Ивановић умрли су природном смрћу у року од 43 дана. То је био јединствен примјер породичне жалости. Старије сестре су тада биле веома младе, а Јелена и Милица ученице у осмогодишњој школи. Живјеле су са стрицем Јовом, ратним војним инвалидом до његове смрти. Школовале су се у Титограду и Београду и саме корачале кроз живот, помажући једна другу. Биле су успјешне током школовања и службовања, одане мужевима, дјечи и породици.

Марко Пејовић је учествовао у припремама Тринаестојулског устанка.

Дана 12. јула 1941. године договорио се са комунистима Николом Поповићем (сином Крста Поповића) и Владом Дапчевићем (братом Пека Дапчевића) о рушењу цесте од Буковице према Чекању, како би спријечили Италијане да се користе саобраћајницом Котор - Цетиње.

План рушења пута на два мјеста остварили су 13. јула 1941. године.

На првом мјесту - Чекању, гдје су живјеле породице Пејовић и Оташевић, а имали су куће и на Његушима, убијен је италијански војник мотоциклиста који је био претходница војне колоне. У знак одмазде Италијани су почели напад на читаво, шире подручје. *Све куће су спалили на Чекању*, дрвеће посјекли, стогове сијена спалили, усјеве почупали из земље, разбацили их по долинама; оставили праву пустош.

Једноставно, све су уништили, тако да породице: жене са дјецом које су биле избјегле на Његуше, нијесу имале гдје да се врате.

У кућама Пејовића, поред покућства страдале су и значајне вриједности (књиге, документа, накит...) које је имала породица.

Послије завршетка Другог свјетског рата и ослобођења овог краја, покушај да се оствари неко обештећење за попаљене куће на Чекању није Пејовићима успијевао и стога јер су имали куће у Дугом Долу, на Његушима.

Потресна је прича о једној жени која је са дјететом у наручју потражила склониште у кући Пејовића. Италијани су их убили и сахранили испод куће.

О страдању овог краја мало се зна. На жалост, Чекање је у историографији прилично запостављено, за разлику од других мјеста из устаничких дана 1941. године, јер готово ништа није писано у ратним хроникама..

Други свјетски рат и претходни ратови, као највећа несрећа људи и човјечанства уопште, породици Пејовић су оставили вјечити печат: губитака сваке врсте, жртве људске и материјалне, нёвоље и људске патње, с тешким посљедицама код преживјелих....

У периоду послје рата Марко Пејовић је у поодмаклим годинама, учествовао у обнови и изградњи ослобођене земље. Био је командант бригаде на изградњи пруге Никшић-Титоград. Први је са заставом у руци испред бригаде прошао кроз тунел Будош. Учествовао је и на изградњи објеката у порушеној Подгорици (Робне куће у Улици Слободе и Народне банке на Немањиној обали).

Врло брзо сустигле су га посљедице рата и болест којој је подлегао 22. децембра 1953. године.

Носилац је више признања и одликовања.

Јово Митров Пејовић (Његуши, 1887-1958), стриц Милице Костић, као добровољац у бомбашкој чети тешко је рањен 1913. године на Тарабошу - код *Скадра и том приликом је изгубио вид*. У току лијечења пружана му је највећа пажња са Двора краља Николе. Принцезе Ксенија и Вјера стално су га обилазиле за вријеме лијечења у болници "Данило I" на Цетињу.

Двор га је слао на лијечење и у Беч са пратиоцем Ђуром Радановићем са Цетиња, који је говорио њемачки језик.

У току лијечења саниране су неке повреде (руку и ногу), а лијечење очију на Цетињу и у Бечу било је безуспјешно - остао је слијеп.

Сво вријеме Двор му је давао апанажу 40 перпера (колико је било највеће примање у Црној Гори), а послје рата остварио је инвалиднину прве групе инвалидитета.

Био је носилац више ратних и мирнодопских признања и одликовања.

Као тешки ратни војни инвалид живио је све до 6. октобра 1958. године.

Био је бистар човјек; динамичан и покретан, иако је био слијеп.

Добро је познавао народну традицију и историју; лијепо је причао о догађајима из прошлости. Био је веома цијењен на Његушима, Цетињу и шире. Као ратни војни инвалид (I категорије) био је почашћен да у Његушима дочека председника државе. Када је председник ФНРЈ

(касније СФР Југославије) Јосип Броз Тито долазио у Његуше 1951. године поводом прославе 100-те годишњице смрти Петра II Петровића Његоша, он га је дочекао испред Његошеве родне куће ријечима добродошлице, у име племена Његуши. О томе је писано у дневној штампи (*Борби, Политици, Побједи*), што је сачувано у породичној документацији.

У периоду послје Другог свјетског рата био је запажен као активни члан Удружења слијепих Црне Горе.

Оно што мене и дан-дањи импресионира јесте прича о њему да је човјека препознавао по боји гласа, макар да га је једанпут чуо у животу.

УЖА ПОРОДИЦА ДР МИЛИЦЕ КОСТИЋ

Др Милица Костић је удата за др Бранка Костића, редовног професора Универзитета Црне Горе.

Имају двије кћерке: Татјану - Тању и Мају. Обје су доктори наука.

Др Бранко Костић, редовни професор Универзитета Црне Горе,⁸¹ рођен је у Рвашима (Општина Цетиње), 28. VIII 1939. год., од оца Влада и мајке Велике, рођене Вукотић. Завршио је економски факултет 1962, магистрирао 1977, докторирао 1980. на Економском факултету у Београду.

Радио је као организациони секретар Универзитетског комитета Савеза комуниста у Београду, председник Централног комитета Народне омладине Црне Горе, комерцијални и генерални директор Комбината алуминијума у Подгорици, савјетник и виши научни сарадник Института за техничка истраживања, ванредни професор *Политичке економије* на техничким факултетима у Подгорици; предавао је и *Економику саобраћаја* на Грађевинском факултету. Био је потпредседник Извршног вијећа СРЦГ, председник Председништва СРЦГ 1989-1990; посланик и председавајући делегације Црне Горе у Вијећу Р/П Скупштине Југославије, потпредседник Председништва СФРЈ 1991-1992; сада редовни професор Универзитета на предмету *Основи економије* на редовним и *Економика грађевинарства* на постдипломским студијама на Грађевинском факултету. Резервни је мајој Војске Југославије. Говори руски и француски, а служи се енглеским језиком. Признања: Орден рада са златним вијенцем, Орден за војне заслуге са сребрним мачевима и др.

Члан је Одбора Црногорске академије наука и умјетности за економске науке, Научног друштва економиста СЦГ, Савеза економиста Србије и Црне Горе, Савеза економиста ЦГ и др. Аутор је књига: *“Алуминијум и технички прогрес”*, 1981; *“1991, да се не заборави”*, 1996; *“Записи из живота”* (у штампи), 2004. Коаутор је више зборника радова и публикација. Објавио је неколико десетина чланака, студија, реферата на научним скуповима, више енциклопедијских одредница, приказа и др.

Као једна од 5000 личности у свијету има одредницу у књизи: Robert J. Elster, *The international Who's Who 2004, 2005 (и ранија издања: 1991, 1995...)*.- Europa Publications, Tajlor & Francis Group plc, London.

⁸¹ Dr Miroslav Luketić & Velibor Zolak, *Ko je Ko u Crnoj Gori*; III izdanje, AMC Communications Adriatic Management & Media Consulting d.o.o., Budva, 2004, str. 160.

Вјероисповијести је православне; националности црногорске.

Др Татјана - Тања Костић, доктор техничких наука, научник,⁸² рођена је у Подгорици 5.VII 1966. год. Завршила је Електротехнички факултет 1989, магистрала 1994, све у Београду; докторира 1997.на Швајцарском федералном институту за технологију у Лозани (EPFL).

Радила је шест и по година у Институту за електричне мреже и системе на EPFL-у на истраживањима и у настави на предметима: *основе електротехнике, енергетика и управљање електроенергетским системима*. Специјализације је имала у Департману за истраживање и развој француске електропривреде (EDF-DER) у Паризу 1995, као стипендиста Европског програма за сарадњу привреде и универзитета у области електроенергетских система (EES/UETP); 15-мјесечни пост-докторски боравак на Институту за индустријске системе Mitsubishi Electric-а у Амагасакију (Јапан), 1998/99, као стипендиста Швајцарске академије техничких наука. Од јуна 1999, ради као научник у Истраживачком центру АВВ-а у Бадену (Швајцарска).

Објавила је књиге (коаутор) *M. Adidi, "Power System Restoration - Methodologies & Implementation Strategies", IEEE Press 2000; Ch. Rehtanz, "Autonomous Systems and Intelligent Agents in Power System Control and Operation", Springer-Verlag 2003. Радове из области управљања електроенергетским системима, вјештачке интелигенције и софтверских апликација објављивала је у међународним часописима (IEEE Transactions on Power Systems, Electrical Power & Energy Systems) и излагала на међународним конференцијама (PSCC, IEEE/PICA, CIGRE Paris Sessions, LESCOPE, IEEE/PES Meetings).*

Члан је удружења Institute of Electrical and Electronics Engineers (IEEE), члан је радне групе C2-01 организације CIGRE, и експерт Међународне електротехничке комисије за стандарде (IEC, TC57, WG14).

Воли да чита, учи стране језике и свира клавир.

Добитник је више награда и признања у току школовања и усавршавања у *земљи и иностранству*. Говори, чита и пише: француски, енглески, њемачки, шпански и јапански и служи се *италијанским*.

Др Маја Костић-Мандић, доцент на Правном факултету у Подгорици,⁸³ рођена је 25. I 1969. године у Титограду (Подгорици).

⁸² Уп.: Др Мирослав Лукетић & Велибор Золак, *Ко је Ко у Црној Гори*, III издање, оп. cit. str. 161; Mr Trivo Zolak & Olivera Kukić: *Čudesna moć žene*, knjiga 2.- Edicija: Biografije uspješnih, Bar, 2004, str. 208-227.

⁸³ *Споменица: Правни факултет, Подгорица 1972-2002*, Правни факултет, Подгорица, 2002, стр.94; *Predlog Nastavno-naučnog vijeća Pravnog fakulteta (sa*

Дипломирала је 1991. на Правном факултету у Подгорици (просјек оцена: 9,73; добитник је студентске награде “19. децембар” 1988. и награде Универзитета Црне Горе као студент генерације Правног факултета 1990/91). Завршила је послједипломске студије на Правном факултету у Београду - смјер међународно привредно право и магистрирала 1995. На београдском факултету је стекла и звање доктора правних наука 2001. године.

Специјализације је имала у иностранству: шест мјесеци на Швајцарском институту за упоредно право у Лозани (1995-1998); студијски боравци: шест мјесеци на колеџу Лондонског универзитета - UCL (1996). Завршила је Школу за предаваче људских права у организацији Београдског центра за људска права (1997); била је мјесец дана на Међународном универзитету Осака - Јапан (1999); три мјесеца на Централноевропском универзитету у Будимпешти (1999).

Говори, чита и пише: енглески језик (*proficiency*), француски и италијански, а служи се њемачким и шпанским језиком. Свира клавир и гитару.

На Правном факултету у Подгорици предаје: *Међународно приватно право* и *Основе еколошког права*, а на Економском факултету у Подгорици: *Уговоре у међународном пословању*.

Поред рада у настави, укључена је у реформу наставног процеса на Правном факултету у Подгорици (увођење клиничког метода наставе и Европског система преноса бодова), учествовала је у раду на шест међународних пројеката из области заштите животне средине (тренутно ангажована на пројекту хармонизације права животне средине Црне Горе са правом Европске уније - *Yugolex*), а бави се и консултантском дјелатношћу.

Аутор је једне (Приручник за примјену Архуске конвенције за представнике јавне власти) и коаутор три књиге (*Doors to Democracy – Current Trends and Practices in Public Participation in Environmental Decision-making in Central and Eastern Europe*; Приручник за учешће јавности у одлучивању о животној средини; Погледи на правне клинике). Објављени су јој радови са једанаест међународних и више домаћих научних и стручних скупова, као и шест чланака у домаћим научним и стручним часописима.

Члан је Удружења правника Црне Горе, а један је од оснивача *Chevening* друштва (стипендиста Владе Велике Британије) и предсједник његове Комисије за међународну сарадњу. Члан је експертне групе за мониторинг и имплементацију Архуске конвенције о учешћу јавности и

obrazloženjem) за doc. dr Maju Kostić, za dodjelu Nagrade CANU iz Fonda Petra Vukčevića, Podgorica, 2004.



сарадник Регионалног центра за животну средину за Централну и Источну Европу (*REC*), са сједиштем у Мађарској. Секретар је Редакције *Правног зборника* Правног факултета у Подгорици. Један је од оснивача и члан је Управног одбора НВО *Групе за промјене*.

ЖИВОТОПИС И СТВАРАЛАШТВО ДР МИЛИЦЕ КОСТИЋ

Др Милица Костић је рођена 14. марта 1940. године на Његушима (Општина Цетиње). Осмогодишњу школу је завршила на Његушима, а Средњу економску у Титограду. Дипломирала је 1963, магистрирала 1976, докторирала 1981. године - све на Економском факултету у Београду.

Током 1974. године завршила је специјалистичку обуку код *P.A. Menagment Centra* у Лондону, из области консултантске дјелатности. Студијски боравак у Институту мировој економији Академије наук СССР – а, и другим научним и високошколским институцијама у Москви, имала је 1986. године.

Радила је као наставник у Трговинској школи, секретар Општинског комитета Народне омладине у Титограду, шеф Одсјека за рад и радне односе и замјеник начелника за привреду Скупштине општине Титоград.

Од 1965. године радила је на Економском факултету – у Институту за друштвено-економска истраживања у Титограду (Подгорици), гдје је прошла избор у сва научна звања. У звање научног савјетника изабрана је 1988. године. Пензионисана је након укидања ИДЕИ-а (2001).

Учествовала је на бројним научним скуповима и конгресима у земљи и некима у иностранству. Имала је менторски – научноистраживачки рад са студентима на редовним и последиједипломским студијама. Радила је на макропројектима Конзорцијума економских института СФРЈ и Конзорцијума института друштвених наука СФРЈ. Била је члан научних вијећа међурејубличких – Р/П пројеката. Радила је као члан редакција више часописа (*Пракса, Продуктивност, Развој, Faits et tendances, Development, Годишњак Економског факултета, Зборник Правног факултета, Економска политика, Економист*), уређивачких одбора: *зборника радова Одјељења друштвених наука ЦАНУ*; бројних издања - публикација (Економског факултета - ИДЕИ, Заједнице за научне дјелатности Црне Горе, Друштва економиста Подгорице...). Била је члан Редакције за историју Црне Горе, Савјета »Црногорске библиотеке 1494-1994«, Савјета *Просвјетног*

рада... Била је предложена за експерта Уједињених нација из СФР Југославије за област популационе политике и породице.

У научноистраживачком раду усмјерена је на истраживања из области привредног развоја, привредног система и економске политике тематских цјелина: расподјела, структура привреде, друштвене дјелатности, непроизводна потрошња.

Др Милица Костић је веома плодан научник. О томе свједочи богат опус од преко 500 библиографских јединица. Аутор је 12 књига (у четири је коаутор), 18 монографија, 119 чланака, 80 реферата, од чега 7 на међународним конференцијама, 173 студије и пројекта (као аутор и коаутор), већег броја енциклопедијских одредница, есеја, експертних оцјена, рецензија, приказа и др. Учествовала је у изради 61 научне публикације и зборника радова (од којих десет у издању ЦАНУ). Била је учесник на конгресима у иностранству (Багдад 1981. и Берлин 1983) и више конгреса у земљи. Цитирана је од већег броја аутора.

Обављала је значајне функције на Економском факултету (предсједник Савјета), у ИДЕИ (предсједник Научног вијећа), у СИЗ-у за научне дјелатности Црне Горе (предсједник Извршног одбора), Савјету заједница за научни рад Југославије, струковним организацијама и асоцијацијама у Црној Гори и Југославији.

Уз редовни научноистраживачки рад била је активни друштвено – политички радник до 1990. године. Обављала је низ значајних функција у друштвено-политичким организацијама и скупштинама у Општини Подгорица, Републици Црној Гори и СФРЈ. Била је, поред осталог, члан Централног комитета НО ЦГ (1960-1965), члан Централног вијећа Савеза синдиката Југославије (1965-1970), делегат-посланик и предсједник Одбора за друштвено-економске односе и политички систем Скупштине СР ЦГ (1984-1988), члан Предсједништва ССРН Југославије (1986-1991) и др.

Секретар је Одбора Црногорске академије наука и умјетности за економске науке, уредник струке три области за *Енциклопедију Црне Горе*, члан је Научног друштва економиста Србије и Црне Горе, члан Редакције *Економика* – међународног часописа за економску теорију и праксу и друштвена питања, члан Редакције пројекта »Црногорска библиографија 1494-1994« и уредник за економске науке, сарадник више часописа.

Редовни је члан Академије економских наука Србије и Црне Горе.

Представљена је у више монографских публикација - споменица и лексикографских издања (Економског факултета - двије); монографији ИДЕИ; *Прилозима за лексикон црногорске културе*; *Ко је ко у Црној Гори* (три издања); *Ко је ко у економској науци и бизнису Србије и Црне Горе*;

Чудесна моћ жене I; Женска мапа Црне Горе...), у низу библиографија и др.

Као одличан ученик и студент у току школовања и рада др М. Костић добила је више друштвених признања (награда и похвала школа; Републичког завода за школство, Гарнизона ЈНА Титоград, Алманах књижевника Југославије, награду Економског факултета Београдског универзитета, Плакету ЦК Савеза омладине ЦГ, Плакету Конференције жена ЦГ и др.).

Добитник је Тринаестојулске награде (1986), Награде Ослобођења Титограда (1977), Ордена рада са златним вијенцем (1986), Признања Научног друштва економиста Југославије (2002) и др.

За ванредног члана ЦАНУ изабрана је 12. децембра 2003. године.

ДРУШТВЕНО-ПОЛИТИЧКА АКТИВНОСТ И РАД У СТРУКОВНИМ И НАУЧНИМ АСОЦИЈАЦИЈАМА ЦРНЕ ГОРЕ И ЈУГОСЛАВИЈЕ

Др *Милица Костић* била је: члан СКЈ од 1967. године; предсједник Школског комитета НО; секретар Општинског комитета НО Титоград; члан Секретаријата Општинског комитета Савеза комуниста Титограда; Општинског вијећа Савеза синдиката, Општинског одбора ССРН; Предсједништва Републичког вијећа Савеза синдиката, Централног вијећа Савеза синдиката Југославије; Факултетског и Универзитетског комитета Савеза студената; Централног комитета Народне омладине Црне Горе; предсједништва и секретаријата Конференције за друштвену активност жена Црне Горе и Југославије; Републичке конференције Социјалистичког савеза и Савезне делегације ССРН (2 сазива); Одбора за израду Платформе за VI конгрес СК Црне Горе; Одбора за израду Кодекса самоуправљача Југославије; Управног одбора Фонда за научноистраживачки рад и издавачку дјелатност Предсједништва Централног комитета СКЈ; вјештак Основног суда у Титограду; судија поротник Врховног суда Црне Горе; члан Жирија за дојелу Децембарске, Првомајске и Тринаестојулске награде; Члан и Шеф неколико републичких и југословенских делегација на конгресима у иностранству; делегат на више конгреса (Савеза омладине, Савеза синдиката, Савеза комуниста).

У другом делегатском сазиву била је делегат (посланик) Универзитета у Вијећу удруженог рада Скупштине СРЦГ и предсједник Одбора за друштвено-економске односе и политички систем. У III сазиву била је делегат Универзитета у Вијећу удруженог рада Скупштине општине Подгорица, делегат Економског факултета - Института за друштвено-економска истраживања у Скупштини СИЗ-а за научне

дјелатности СРЦГ и председник Извршног одбора, делегат у Савјету заједница за научни рад Југославије, члан Координационог тијела СИВ-а за припрему Свјетске конференције Декаде ОУН за жене, члан Председништва ССРН Југославије.

Поред наведеног, била је члан Председништва и уредник *Билтена Друштва економиста Подгорице*; члан председништва Друштва економиста Црне Горе; члан Председништва Савеза економиста Југославије; делегат у Координационом одбору за унапређивање рада и пословања, образовање, науку и информатику Привредне коморе Црне Горе; члан Председништва Конференције за друштвену активност жена Црне Горе, члан Комисије за међународну сарадњу КЖ Југославије; председник Комисије за продуктивност и ефикасност пословања привреде Одбора Привредне коморе Југославије за научно-технолошки развој и унапређење рада и пословања; члан Научног вијећа југословенских Р/П макропројекта (*Привредни систем СФР Југославије, Предузеће у друштвеном власништву у земљама у развоју, Научне основе друштвено-економског развоја Југославије, Развој научне инфраструктуре, Политика развоја заједничких потреба и друштвене инфраструктуре*); члан више савјета и редакција зборника и часописа...

СЕЛЕКТИВНА БИБЛИОГРАФИЈА РАДОВА ДР МИЛИЦЕ КОСТИЋ

I - ОБЈАВЉЕНЕ КЊИГЕ (МОНОГРАФИЈЕ)

1. *Потенцијали успона приобалног подручја Црне Горе* / [предговор Божидар Глушчевић] / [Милица Костић један од аутора] .- Титоград: Институт за друштвено-економска истраживања, 1970 (Цетиње: Обод).- 414 стр.- 24 цм

Тираж 1000.- (Пл.).

2. *Расподјела националног дохотка и њен утицај на развој југословенске привреде* / Милица Костић; [предговор Божидар Глушчевић].-Титоград: Економски факултет - Институт за друштвено-економска истраживања, 1976 (Титоград : Побједа).- 229 стр.: илустр. ; 24 цм.- (Посебна издања / Институт за друштвено-економска истраживања).

Тираж 500.- (Пл.). Библиографија: стр. 183-188. Резюме. Summary. Апех. (Пл.).

3. *Пројекција дугорочног развоја СР Црне Горе до 2000* / [уредник Божидар Глушчевић ; [Милица Костић један од аутора].- Титоград: Економски факултет - Институт за друштвено-економска истраживања, 1982, прво, 1983. друго издање ([Титоград: Штампарииа ИДЕИ]).- 211 стр.; 24 цм.- (Едиција: Студије развоја).

Тираж 500.- Прилози: стр. 192.- (Брош.).

4. *Систем и политика расподеле послје реформе: Систем и политика расподеле националног дохотка у Југославији послје реформе, с посебним освртом на Црну Гору* / Милица Костић ; [предговор Душан Чобелић].- Титоград: Економски факултет - Институт за друштвено-економска истраживања, Цетиње: Обод, 1983 (Београд: Просвета).- 301 стр.; 24 цм.- (Посебна издања).

Тираж 1000.- Summary: System and policy of distribution after the reform; Резюме: Система и политика расподеления после реформы.- Библиографија: стр. 287-294.- (Пл.)

5. *Промјене у развоју друштвених дјелатности* / Милица Костић.- Титоград: Економски факултет - Институт за друштвено-економска истраживања: Побједа; Цетиње: Обод; Никшић: Универзитетска ријеч, 1988 (Београд: Просвета).- 358 стр.: илустр., табеле; 24 цм.- (Посебна издања).

Тираж 1000.- Предговор / Божидар Тадић: стр. 5-6.- Summary, Резюме.- Скраћенице: стр. 341.- Библиографија: стр. 343-351 и уз текст.- Регистар.- (Пл.).

6. *Основна обиљежја непроеизводне потрошње у Црној Гори* / Милица Костић.- Подгорица: Економски факултет - Институт за друштвено-економска истраживања, 1990 [Титоград: штампарииа ИДЕИ].- 300 стр.; 28 цм.- (Посебна издања).

Тираж 100.- Библиографија: стр. 285-300.

7. *Дугорочне тенденције у развоју Црне Горе и Југославије* / Милица Костић [Предговор Драгутин Марсенић].- Подгорица: Економски факултет - Институт за друштвено-економска истраживања; Београд: Стручна књига, 1992 (Београд: Стручна књига).- 263 стр.: граф. прикази; 24 цм.- (Посебна издања)

Тираж 1000.- Библиографија: стр. 247-252.- Summary, Резюме.- Регистар.- (Брош.).

8. *Развој Црне Горе до 2000. године* / (Колектив аутора ; Редакциони одбор: Милица Костић, Борислав Ускоковић, Ново Вујошевић . - Подгорица: Економски факултет - Институт за друштвено-економска истраживања, 1996 (Подгорица: Побједа).- 211 стр.; [11] стр. с табелама;

24 цм.- (Едиција: Посебна издања / Економски факултет; Институт за друштвено-економска истраживања).

Тираж 300.- (Брош.).

9. *Црна Гора на прагу XXI вијека* / [аутори Милица Костић ... / [(и др.)].- Подгорица: Економски факултет - Институт за друштвено-економска истраживања: Републички секретаријат за развој, 1996 (Цетиње: Штампарија Обод). - 40 стр.; 23 цм

Тираж 300.- (Брош.).

10. *Непроизводна потрошња и промјене у привредном систему Југославије и Црне Горе* / Милица Костић.- Подгорица: Универзитет Црне Горе: Економски факултет, 1999 (Цетиње: Штампарија Обод).- 398 стр.+ табеле; 24 цм.- (Посебна издања)

Тираж 500.- Библиографија: стр. 356-380.- Summary: Nonproductive consuption and changes in the economic system; Резюме: Непроизводственное потребление в изменения и хозяйственной системе.- Регистар.

11. *Проблеми остарјелог становништва Црне Горе* / Милица Костић један од аутора. - Подгорица: Геронтолошко друштво Црне Горе и Економски факултет - Институт за друштвено-економска истраживања, 2001 (Котор: Завод...)- 232 стр.; 24 цм

Тираж 350.- (Брош.).

12. *Монографија Института за друштвено-економска истраживања - ИДЕИ 1965-2000: 35* / Милица Костић ; [преводиоци Славица Перовић-енглески, Делфуза Кузњецова- руски].- Подгорица: Економски факултет - Институт за друштвено-економска истраживања, 2001 (Цетиње: Обод).- 214 стр.; 23 цм.

На стр. 3: Institut for Socio-Economic Researph - ISER.- На стр. 5: Институт општествено-економских истраживања. – ИДЕИ .- Текст упоредо на срп. и енгл. језику.- Тираж 500.- Селективан избор најзначајнијих колективних радова Института; A selection of the most importasnt collective works of the Institute: стр. 157-164.- Документација; Dokumentations: стр. 167-200.- Резиме; Summary; Резюме.

Тираж 500. - (Пл.).

13. *Црна Гора: општа монографија* / Издавачки одбор Бранко Радојичић... ([ет. ал.]) / [Милица Костић један од аутора]. - Београд: Народна књига - Алфа, 2003 (Београд: Алфа).- 376 стр.; илустр.; 29 цм.- (Библиотека Монографије / [Народна књига -Алфа])

Тираж 1000. - (Пл.).

II – ПУБЛИКАЦИЈЕ И ЗБОРНИЦИ РАДОВА

14. (1) *Документација II конгреса самоуправљача Југославије. Дио: Осврт на неке тешкоће у примарној и секундарној расподјели на привредно недовољно развијеним подручјима Југославије, Сарајево, 1971; Издавач: Централно вијеће Савеза синдиката Југославије; Београд, 15 стр.; 28 цм*
15. (2) *Актуелна питања примјене Закона о удруженом раду. Дио: Осврт на неке отежавајуће околности формирања и мобилности акумулације у привреди Црне Горе.- Марксистички центар ЦК СК Црне Горе, Титоград, 1977, стр. 37-47; 26 цм*
16. (3) *Комунисти академици о тезама за Једанаести конгрес СКЈ, дио: Нужност веће повезаности између научноистраживачког рада и удруженог рада привреде; Југословенска академија наука и уметности - ЦК СКЈ, Београд, 1978, 14 стр.*
17. (4) *Продуктивност рада у СР Црној Гори, коаутор, 1982, Институт за друштвено-економска истраживања ; Титоград (Титоград: Побједа), 78 стр.; 20 цм*
18. (5) *Друштвено-економски развој СР Црне Горе од VII до VIII конгреса Савеза комуниста Црне Горе; први дио: Развој самоуправних друштвено-економских односа.- Републички завод за статистику, Титоград, 1982, стр. 14-25; 24 цм*
19. (6) *Могућности развоја Црне Горе 1986-1990, коаутор, 1984; НИО Универзитетска ријеч, Никшић (Београд: Југословенски завод за продуктивност рада и информационе системе), стр. 85-91, 103-108; 24 цм*
20. (7) *Развој туризма на приобалном подручју СР Црне Горе; Просторни план Републике и Генерални планови градских насеља СР Црне Горе; УНДП / УНЦХС пројекат YUG/79/104, коаутор; 1984, Факултет за туризам и вањску трговину, Дубровник, Институт за архитектуру и урбанизам Србије, Београд, Институт за друштвено-економска истраживања, Титоград, стр. 18-22; 59-64; 30 цм*
21. (8) *Нека питања глобалне расподјеле и њене ефикасности у условима самоуправљања.- У : Економска ефикасност и самоуправљање, Истраживачко-издавачки центар ССО Србије и Марксистички центар ЦК СК Србије, Београд, 1986, стр. 207-219; 26 цм*
22. (9) *Мјесто и улога самосталних научних института.- У зборнику : Стање, улога и развој науке у Црној Гори, Црногорска академија наука и умјетности, Научни скупови; књ. 14, Титоград, 1986, стр. 89-103; 24 цм*
23. (10) *Циљеви и задаци програмских савјета Самоуправне интересне заједнице за научне дјелатности СР Црне Горе.- У зборнику : Стање, улога и развој науке у Црној Гори, ЦАНУ, Научни скупови; књ. 14, Титоград, 1986, стр. 346-350; 24 цм*

24. (11) *Развој производних снага Црне Горе (1878-2001)*, IV дио (период 1981-2001), аутор дијела: *Дугорочни развој друштвених дјелатности - основа социјалног развоја*; 1986, ЦАНУ, Институт за друштвено-економска истраживања, Титоград, стр. 253-270.
25. (12) *Дугорочни развој друштвених дјелатности - основа социјалног развоја*. - У : зборнику *Наука и развој, стратегија развоја СР Црне Горе*, НИО Универзитетска ријеч и Универзитет "Вељко Влаховић", Титоград, 1986, стр. 249-266.
26. (13) *Друштвено-економски развој СР Црне Горе од VIII до IX конгреса Савеза комуниста Црне Горе*; Први дио: *Развој самоуправних друштвено-економских односа (Удруживање, доходовно повезивање: Односи у стицању и распоређивању дохотка и употреби друштвеног производа и расположивих средстава)*, Републички завод за статистику, Титоград, 1986, стр. 15-34.
27. (14) *Макропројекат: Могућности и стратегија технолошког развоја Црне Горе*, аутор потпројекта: *Развој образовања и науке и њихова улога у стратегији технолошког развоја Црне Горе*, 1987; Универзитет "Вељко Влаховић"; Институт за техничка истраживања, Титоград, 148 стр.; библио. стр. 149-153.
28. (15) *Стање и резултати истраживања самоуправљања у Југославији 1978-1987*, коаутор, 1988. Зборник радова: Југословенски центар за теорију и праксу самоуправљања "Едвард Кардељ", Љубљана, 25 стр.
29. (16) *Циљеви, могућности, претпоставке и задаци науке као покретачке снаге економског и друштвеног преображаја у средњем и дугом року*; Теоријска трибина *Знаност као покретачка снага економског и друштвеног преображаја*, 18. Сусрети самоуправљача "Црвени барјак", Крагујевац, 1989; Југословенски центар за теорију и праксу самоуправљања "Едвард Кардељ", Љубљана, 20 стр.
30. (17) *Таленти и друштво*, дијалози; Центар за марксистичко и друштвено-економско образовање "Милун Божовић", Титоград, 1989, стр. 45-56.
31. (18) *Специфичности југословенске кризе и основна полазишта за тражење излаза*. - Зборник Правног факултета у Титограду, бр. 19/21, 1989, стр. 103-113.
32. (19) *Продубљавање економске кризе, ограничења за њено превађавање и остваривање економског развоја*; Научни скуп Савеза економиста Југославије и Научног друштва економиста Југославије на тему: *Привредна кретања у сенци политике и рата - резултати, посљедице и перспектива*, Београд, 1991, Економист, бр. 1-2, стр. 57-67.
33. (20) *Херцег-Нови у послјератној (социјалистичкој) изградњи (монографија)*, аутор дјелова: *Стигностивност, запосленост, привреда, ванпривреда*; 1991, Скупштина општине Архив Херцег-Нови, 120 стр.

34. (21) *Структурно прилагођавање привреде у новим условима*. Зборник радова југословенских економиста за V савјетовање “Привреда у реформи” са темом: *Могућности стабилизације и развоја привреде Савезне Републике Југославије*, Научно друштво економиста Југославије и Савез економиста Југославије, Београд, Бечићи, 1992, стр. 121-133.
35. (22) *Нужност доношења Антиинфлационог програма и развојне тенденције у наредном периоду*.- Зборник радова: *Перспективе Црне Горе у савременим условима*.- Републички савјет за развој, Подгорица, 1992, стр. 171-180.
36. (23) *Основе стратегије и политике привредног и социјалног развоја у транзицији и блокади*.- Зборник радова са савјетовања југословенских економиста на тему: *Привредна кретања, перспективе и мјере економске политике за вријеме и послје економске блокаде*; Научно друштво економиста Југославије и Савез економиста Југославије, Београд, 1992, стр. 219-229.
37. (24) *Посљедице увођења економске, научно-техничке и културне блокаде на основу Резолуције Савјета безбједности Уједињених нација*. - Учешће на Округлом столу Научног друштва економиста Југославије, Бечићи, 1992, Економист, Београд, бр. 3.
38. (25) *Задовољавање потреба у транзицији, кризи и блокади*.- Зборник радова са савјетовања Савеза економиста Југославије и Научног друштва економиста Југославије на тему: *Југословенска предузећа и привреда под санкцијама*, Будва- Београд, 1993, стр.229-241.
39. (26) *Научна стратегија и политика у условима кризе*.- У: *Могућности и перспективе развоја науке у Црној Гори*; Црногорска академија наука и умјетности, Научни скупови; књ. 24, Подгорица, 1993, стр. 103-118.
40. (27) *Друштвене дјелатности и дејство мјера економске политике на услове њихова рада за вријеме и послје укидања санкција*.- Зборник радова са савјетовања Научног друштва економиста Југославије и Савеза економиста Југославије на тему: *Привреда и мјере економске политике за време и после укидања санкција*, СЕЈ, Београд, 1993, стр. 167-179.
41. (28) *Економски аспект реализације идеје “Еколошка држава Црна Гора”*.- *Досадашња и будућа производна орјентација Црне Горе и њен утицај на екологију*.- Зборник радова са научног скупа: *Претпоставке и потенцијали за реализацију идеје Еколошка држава Црна Гора*; Министарство заштите животне средине Републике Црне Горе и Универзитет Црне Горе, Подгорица, 1993.
42. (29) *Друштвене дјелатности и задовољавање колективних потреба у локалној самоуправи*.- Зборник Правног факултета (тематски број), бр. 27, *Локална самоуправа у Црној Гори - Теорија, компаративно искуство и пракса*, Подгорица, 1994, стр. 25-30.

43. (30) *Промјене у привредном систему и њихов одраз на непроизводну потрошњу.*- Зборник радова са савјетовања Научног друштва економиста Југославије и Савеза економиста Југославије на тему: *Програм монетарне реконструкције и економског опоравка југословенске привреде - Резултати, проблеми и перспективе*, Будва, 1994, стр. 317-332.
44. (31) *Тежиште мјера економске политике послје ублажавања санкција.*- Зборник радова са 26. савјетовања Савеза економиста Југославије и Научног друштва економиста Југославије на тему: *Отворена питања економске политике*, Београд, 1994, стр. 73-83.
45. (32) *Друштвене науке, са посебним освртом на економске науке, у Црногорској библиографији 1494-1994. године.*- Зборник радова са научног скупа поводом 100-годишњице Централне народне библиотеке "Ђурђе Црнојевић" и 500-годишњице Октоиха.- Библиографски вјесник, ЦНБ, Цетиње, 1995, бр.1/2, стр. 51-61.
46. (33) *Развојна стратегија и тежишта развојне политике.*- Зборник радова са VII савјетовања Научног друштва економиста Југославије и Савеза економиста Југославије: *Актуелни проблеми развојне политике у Југославији*, Копаоник, 1995, стр. 93-103.
47. (34) *Запостављеност друштвених дјелатности у институционалној подрици - транзицији.*- Зборник радова: *Застоји у југословенској транзицији.*- Институт друштвених наука - Центар за економска истраживања, Београд, 1995, стр. 94-105.
48. (35) *Ограничења и могућности тржишта у привреди која је у транзицији .*- Зборник радова са VIII савјетовања Научног друштва економиста Југославије и Савеза економиста Југославије: *Обнова и развој тржишног система у Југославији*, Будва-Београд, 1995, стр. 193-201.
49. (36) *Трећа технолошка револуција и промјене у задовољавању потреба.*- Гласник Одјељења друштвених наука ЦАНУ, књ. 8, ЦАНУ, Подгорица, 1995, стр. 147-172.
50. (37) *Економска политика у улози стабилизатора.*- Зборник радова: *Економска политика Југославије у 1996. години - 27. традиционално савјетовање југословенских економиста; СЕЈ и Научно друштво економиста*, Београд, 1995, стр. 51-61.
51. (38) *Развојна стратегија и политика у транзицији.*- Зборник радова: *Економски факултет у Подгорици*, Подгорица, 1995, стр. 29-43.
52. (39) *Мјере и инструменти за спровођење економске политике.*- Зборник радова: *Економска политика Југославије у 1996. години; СЕЈ и Научно друштво економиста Југославије*, Београд, 1995, стр. 72-80.
53. (40) *Трансформација привреде и друштвене дјелатности.*- Зборник радова са округлог стола Одбора економских наука ЦАНУ на тему: *Проблеми трансформације у својству нормативних рјешења и предлога;*

Црногорска академија наука и умјетности, Подгорица.- Гласник Одјељења друштвених наука, књ. 10, 1996, стр. 163-176.

54. (41) *Улога својине у развојном контексту у транзицији*, коаутор.- Зборник радова: *Својина и слободе - аспект транзиције*; Институт друштвених наука - Центар за економска истраживања, Београд, 1996, стр. 154-164.

55. (42) *Неке тенденције и развојни изазови послје суспензије санкција*.- Зборник радова: *Привреда у транзицији - Југословенска привреда после санкција - проблеми, ограничења, алтернативе*, СЕЈ и НДЕЈ, Београд, 1996, стр. 55-64.

56. (43) *Развојне тенденције југословенске привреде*; Економске теме 2.- 1996; Универзитет у Нишу - Економски факултет, Ниш, 1996, стр. 79-91.

57. (44) *Друштвена инфраструктура Националног парка "Скадарско језеро" и гравитационог подручја - њен утицај на коришћење добара, очување и заштиту природних вриједности*.- Зборник радова : *Природне вриједности и заштита Скадарског језера*; ЦАНУ, Научни скупови, књ. 44, Подгорица, 1997, стр. 541-550.

58. (45) *Основна обиљежја и тежашта економске политике у новим условима*.- Зборник радова: *Економска политика ' 97*; Научно друштво економиста Југославије и Економски факултет - Београд, Београд, 1997, стр. 191-199.

59. (46) *Ослонци транзиције - њихов утицај на привредни и социјални развој*.- Конгрес економиста Југославије: *Трансформација југословенске привреде, привредни систем, предузећа и банке*.- Економски анали (ванредни број), Београд, 1997, стр. 592-599.

60. (47) *Основе концепције развоја Црне Горе у условима транзиције*.- У књизи Економског факултета у Београду поводом 60 година постојања и рада.- *Економска политика између стабилизације и раста*; Универзитет у Београду - Економски факултет, Београд, 1997, стр. 54-65.

61. (48) *Економска политика у стратегији економског опоравка, развоја и трансформације*.- Зборник радова: *Економска политика ' 98*.- Научно друштво економиста Југославије и Економски факултет Београд, Економски анали (ванредни број), Београд, 1997, стр. 69-77.

62. (49) *Транзиција, привредни и социјални развој*.- Зборник радова са међународног научног скупа: *Транзиција пост-социјалистичких привреда - проблеми, искуства, перспективе*; ЦАНУ и Научно друштво економиста Југославије, ЦАНУ; Научни скупови; књ. 45, Одјељење друштвених наука, Подгорица, 1998, стр. 189-212.

63. (50) *Стамбено-комунална привреда; Друштвене дјелатности*.- Дио Монографије: *Црна Гора*.- Народна књига, Београд, 1998, 27 стр. (9+18)

64. (51) *Развој образовања и науке - предуслов унапређења предузетништва, менаџмента и бизниса*.- Зборник радова: *ПМБ ЦГ -*



Предузетништво - Менаџмент - Бизнис; Савез економиста Црне Горе; Херцег-Нови, 1998, стр. 71-79.

65. (52) *Оијена кретања у непроизводној потрошњи и могућности стабилизације у транзицији*.- Зборник радова: *Економски односи са иностранством и транзиција југословенске привреде*.- Научно друштво економиста Југославије и Економски факултет - Београд; Херцег-Нови, 1998, стр. 481-489.

66. (53) *Развојна стратегија и политика у транзицији*.- У: *Транзиција и привредни развој - краткорочни и дугорочни аспекти*, књ. 7, 1999, Економски факултет, Београд, стр. 58-66.

67. (54) *Значај образовања и науке у процесу транзиције и глобализације*.- Зборник радова: *Приватизација у високом образовању*.- Економски факултет, Подгорица, 2000, стр. 7-19.

68. (55) *Улога тржишта у условима транзиције и глобализације*.- Зборник радова ПМБ 2000 (поводом 40 година постојања и рада Економског факултета).- Економски факултет, Подгорица, 2000, стр. 45-57.

69. (56) *Промјене у структури друштвеног производа Црне Горе*.- Годишњак Економског факултета у Подгорици - Четири деценије; Подгорица, 2000, стр. 93-107.

70. (57) *Транзиција, привредни и социјални развој*.- Економски анали (1960-2000); Четири деценије, Економски факултет, Подгорица, 2000, стр. 205-225.

71. (58) *Економска политика и привредни развој у процесу транзиције*.- Зборник радова: *Транзициони процеси - донети, ограничења и перспективе* (с посебним освртом на Црну Гору); ЦАНУ и Универзитет Црне Горе, Подгорица; Научни скупови; 2003, књ. 67, стр. 131-149.

72. (59) *Опита питања развоја науке и научно-истраживачког кадра у Црној Гори*.-Зборник радова: *Актуелни проблеми и перспективе научно-истраживачког рада у Црној Гори*; Универзитет Црне Горе и ЦАНУ, Научни скупови, књ. 68, 2004, стр.79-101.

73. (60) *Допринос академика Душана Мартиновића развоју науке и библиографске дјелатности друштвених, посебно економских наука*.- Зборник радова поводом 70-годишњице живота.- ЦАНУ, Подгорица, 2004, 16 стр. (у припреми за штампу)

74. (61) *Привредни развој и демографска кретања у Црној Гори*; Зборник радова.- Демографска кретања и популациона политика у Црној Гори; ЦАНУ, Подгорица, 2005, 28 стр. (у припреми за штампу).

III СТУДИЈЕ, ПРОЈЕКТИ, РЕЦЕНЗИЈЕ⁸⁴

75. (1) *Унутрашња расподела у радним организацијама у СР Црној Гори; 1965 (Увод, стр. 54-80), 104-117, 129-138, 141-159 и руковођење студијом); 29 цм.*
76. (2) *Коришћење капацитета у индустрији СР Црне Горе у 1964 (примјеном макроекономских метода), коаутор, 1965, 40 стр.; 29 цм.*
77. (3) *Коришћење капацитета у индустрији СР Црне Горе у 1965. години; II дио: Услови привређивања и анализа фактора коришћења капацитета, аутор, 1965, 124 стр. и руковођење пројектом; 29 цм.*
78. (4) *Коришћење капацитета у индустрији СР Црне Горе-Извод, 1966, стр. 1-52; 29 цм.*
79. (5) *Потенцијалне могућности развоја приобалног подручја Црне Горе; Дио: Стање и пројекција трговинског промета, 1966, стр. 1-31; 28 цм.*
80. (6) *Једно мишљење о материјалној бази расподеле као основи за даљи развој друштвено-економских односа, 1967, стр. 1-27; 28 цм.*
81. (7) *Елаборат о санацији привредних организација.- Св. I и св. II, коаутор, 1967, 28 цм.*
82. (8) *Радничко самоуправљање у привреди Црне Горе; I дио: Расподела према резултатима рада и самоуправни односи; 1967, стр. 1-58; 29 цм.*
83. (9) *Самоуправљање и расподела у привреди Црне Горе; IV дио: Расподела дохотка у условима самоуправљања, 1967, стр. 113-168; 28 цм.*
84. (10) *Самоуправљање и расподела у привреди Црне Горе - Нека питања расподеле (кратак извод), 1967, стр. 54-77; 29 цм.*
85. (11) *Самоуправљање и примјена начела расподеле према раду у друштвеним дјелатностима, I дио: Економски аспект; 1967, стр. 1-20; 28 цм.*
86. (12) *Стање и проблеми туристичке привреде Титограда и осврт на њен удио у туристичкој привреди Црне Горе, аутор, 1967, 59 стр.; 28 цм.*
87. (13) *Положај привреде Црне Горе у примарној и секундарној расподели; Руководилац и аутор другог дијела: Ефекти измјена у секундарној расподели, 1968, стр. 106-156; 29 цм.*

⁸⁴ Наведене студије и пројекти рађени су на Економском факултету – у Институту за друштвено-економска истраживања –Подгорица. Техничка обрада вршена је у штампарији Института. Неки су рађени за друге институције, што је наведено у тексту.

88. (14) *Политика расподјеле националног дохотка као један од услова за развој животног стандарда.*- У: Нека културна питања животног стандарда; Централно веће Савеза синдиката Југославије, Београд, 1968, стр. 6-12, 29 цм.
89. (15) *Неке специфичности које прате формирање и расподјелу дохотка у привреди Црне Горе,* аутор; 1968, 23 стр.; 28 цм.
90. (16) *Мјере економске политике за реализацију бржег привредног развоја недовољно развијених република и покрајина,* коаутор, 1969, 11 стр.; 29 цм.
91. (17) *Анализа развојних могућности СР Црне Горе од 1971. до 1975. године.* Други дио, коаутор, 1970, 12 стр.; 28 цм.
92. (18) *Средњорочни план и дугорочна пројекција Општине Котор,* Дио: *Развој туризма и промета уопште,* коаутор; 1970, стр. 58-94; 29 цм
93. (19) *Економско-техничка анализа могућности развоја Предузећа Црногорске електране Никшић,* коаутор; 1971, стр. 1-33; 28 цм.-
94. (20) *Становништво, запосленост и образовање,* коаутор; 1971, 29 цм
95. (21) *Економска оправданост дезинтеграције погона конфекције Вунарског комбината у Бијелом Пољу;* Извјештај Арбитражне комисије, коаутор; 1971, 22 стр.; 28 цм.
96. (22) *Дугорочна концепција развоја "Полимке" из Иванграда,* аутор дијела: *Привредно-системски услови;* 1971, 10 стр.; 28 цм.
97. (23) *Социјалне разлике и солидарност у Црној Гори;* Прво издање 1971, друго 1972; Руководилац истраживања; аутор I дијела: *Неједнакости на регионалном нивоу,* стр. 1-34 и II дијела: *Хетерогеност подручја Црне Горе са аспекта привредне развијености,* стр. 34-50; 27 цм
98. (24) *Средњорочни програм развоја Предузећа "Радоје Дакић",* Титоград, 1971, аутор дјелова: *Анализа фактора привређивања,* стр. 22-29 и *Резултати привређивања,* стр. 43-61; 29 цм.
99. (25) *Социјалне разлике и солидарност.*- Извод из студије: *Социјалне разлике и солидарност у Црној Гори,* 1972, руководилац и коаутор, стр. 5-15; 27 цм.
100. (26) *Инвестициони елаборат Индустије "Радоје Дакић",* Титоград, дио: *Кретање резултата пословања радне организације;* 1972, стр. 21-41. и 50-57; 28 цм.
- 100а. (27) *Анекс уз Средњорочни програм Фабрике "Радоје Дакић",* коаутор, 1972; 28 цм.
- 101.(28) *Дугорочна концепција развоја Индустије "Радоје Дакић",* Титоград, 1972, аутор дјелова: *Праћење продуктивности рада у групацији чији су импути производи Индустије "Радоје Дакић" и Анализа тржишта,* 25 стр.; 28 цм.

102. (29) *Средњорочни план привредног и друштвеног развоја комуне Даниловград, дио: Развој ванпривреде*; 1972, стр. 51-58. и 83-90; 29 цм.
103. (30) *Друштвени план Општине Плав од 1971. до 1975. године, коаутор, дио: Формирање и употреба средстава финалне потрошње*; 1972, 10 стр.; 28 цм.
104. (31) *Друштвени план Комуне Никшић 1971-1975, коаутор, 1972; 29 цм.*
105. (32) *Друштвени план Комуне Котор од 1971. до 1975, коаутор, 1972; 29 цм.*
106. (33) *Друштвени план Општине Плужине- Предлог плана, коаутор, 1972; 28 цм.*
107. (34) *Проблеми запошљавања у Црној Гори, коаутор, Предсједништво СР ЦГ и Институт за друштвено-економска истраживања, 1972; 28 цм.*
108. (35) *Утицај политике расподјеле националног дохотка на развој Црне Горе и Југославије - разрада пројекта, 1973, стр. 1-22; 29 цм*
109. (36) *Анализа пословања Радне организације "Индустрија-импорт", дио: Анализа досадашњег развоја, коаутор, 1973, 10 стр.; 28 цм.*
110. (37) *Пројекција друштвено-економског развоја Општине Цетиње за период 1974-1975. и 1976-1980. године; књига 2: Основни услови за развој; Развој у периоду 1966-1973. и Пројекција развоја, коаутор, 1973, стр. 70-90. и 155-174; 27 цм.*
111. (38) *Основе дугорочног друштвено-економског развоја Општине Цетиње, коаутор, 1974, 28 цм.*
112. (39) *Концепција дугорочног развоја Општине Даниловград, 1974; Дјелови: Карактеристике друштвено-економског развоја, стр. 35-39; Развој ванпривредних дјелатности и пројекција за период 1974-1990, стр. 52-57, 96-102; и Економска политика, стр. 105-108; 29 цм.*
113. (40) *Нацрт Друштвеног плана Општине Титоград за период 1976-1980, коаутор, 1975; 28 цм.*
114. (41) *Пројекција развоја Црне Горе до 1980; 1975; II дио: Друштвене дјелатности - I књига, стр. 136-160. и II књига, стр. 112-131; 29 цм .*
115. (42) *Расподјела националног дохотка и њен утицај на развој југословенске привреде, аутор, 1975; 170 стр. 10+18 стр.; 29 цм.*
116. (43) *Пројекција друштвено-економског развоја Општине Титоград за период 1976-1980; коаутор, Аналитички рад : Дио о друштвеним дјелатностима, 1975, 15 стр.; 28 цм.*

117. (44) *Елаборат Индустије “Радоје Дакић” о производњи одливака*, коаутор, 1975, стр. 1-7; 29 цм.
118. (45) *Концепција дугорочног развоја подручја Општине Рожаје 1974-1975*, коаутор, 1975; 28 цм.
119. (46) *Расподјела националног дохотка и њен утицај на развој југословенске привреде.*- Резиме; 1975, 30 стр.; 29 цм.
120. (47) *УУ комуна - развојне промјене и самоуправљање у општинама* - Макропројекат Савјета заједница науке Југославије (СЗНЈ).- Конзорцијум института друштвених наука СФРЈ, један од руководиоца за Црну Гору и коаутор; 25 стр.; 28 цм.
121. (48) *Пројекција развоја Предузећа “Ловћен” за период 1976-1980*, коаутор, 1975; 28 цм.
122. (49) *Друштвени план Општине Даниловград за период 1976-1980; Развој ванпривредних дјелатности у протеклом периоду и пројекција*, 1976, стр. 24-30. и 71-81; 28 цм.
123. (50) *“Енергомонтажа” (Предузеће за пројектовање, производњу и монтажу) - Пројекција развоја до 1985. године*; књига прва, аутор, 1976, стр. 1-90; 28 цм.
124. (51) *Анализа продуктивности рада у привреди Титограда*, коаутор, 1976; 30 цм.
125. (52) *Пројекција дугорочног развоја кадрова у Црној Гори*; један од руководиоца пројекта, 1976, 25 стр.; 28 цм
126. (53) *Привређивање средствима у личном власништву*; књ. 2, Студија за Предсједништво СР Црне Горе; дио: *Мјере фискалне политике на привређивању у индивидуалном сектору*; 1976, 73 стр. / стр. 45-57, 27 цм.
127. (54) *Запосленост и запошљавање у Црној Гори* - Студија проблема и програм до 1980. године, коаутор, 1976 (*Анализа за комуне Цетиње и Даниловград*), 30 стр.; 29 цм.
128. (55) *Санационо развојни програм Електроиндустије “Обод” - Развој Предузећа “Еластик” - Титоград*, аутор, 1976, 24 стр.; 28 цм.
129. (56) *Санационо-развојни програм Електроиндустије “Обод” - Цетиње*, колективни рад, 1976, три књиге. Књига I, коаутор, 144 листа, 35 лист.; табеларни прегледи - документација; 28 цм
130. (57) *Анекс уз Санационо-развојни програм Електроиндустије “Обод” Цетиње*, коаутор, 1976; 28 цм.
131. (58) *Пројекција развоја монтажног и производног предузећа “Никола Тесла” до 1985*, књига I, коаутор, 1976, 85 стр.; 6 стр. скице, графикони, мапе, 29 цм.

132. (59) *Нека питања продуктивности рада у привреди Општине Титоград*, коаутор.- Општинско вијеће Савеза синдиката Титоград; 1976, стр. 3-11; 25 цм.
133. (60) *Запосленост и запошљавање у Црној Гори* - Студија проблема и програм до 1980. године; књиге I и II, коаутор, 1976; 28 цм
134. (61) *Социјално-економске промјене у СР Црној Гори*. Један од руководиоца и коаутор пројекта, 1976, 28 цм.
135. (62) *Комплексна анализа положаја привредних групација у расподјели дохотка по републикама и покрајинама*, Р/П пројекат.- Конзорцијум економских института СФРЈ, руководилац за Црну Гору и аутор, 1977, 20 стр.; 28 цм.
136. (63) *Инвестициони програм развоја Фабрике - Ливнице Индустрија "Радоје Дакић"*, Титоград, коаутор, 1977, 28 цм.
137. (64) *Санационо-развојни програм Фабрике "Еластик"*, Титоград; руководилац и аутор пројекта, 1977, 70 стр.; 28 цм.
138. (65) *Програм запошљавања у Самоуправној интересној заједници запошљавања Титоград* (за општине: Титоград, Даниловград, Колашин); руководилац и аутор, 1977, 28 стр.; 28 цм.
139. (66) *Ревизија Идејног пројекта о изградњи складишта роба у Титограду* (економско-техничког дијела), коаутор. Обрађивач Пројекта Институт "Кирило Савић", Београд; 1977, 18 стр.; 28 цм.
140. (67) *Радни материјал за Резолуцију VII конгреса СК Црне Горе*, 1977; *О науци* - 10 стр., *О расподјели* - 7 стр.; 28 цм.
141. (68) *Пројекција кадрова у СР Црној Гори - Хрестоматија*, 157 стр. Руководилац Пројекта и аутор V дијела - *Резултати конкретних истраживања*; 1978; стр. 123-142; 26 цм.
142. (69) *Објективизирани јединствени критеријуми и мјерила за утврђивање степена развијености СР и САП*, Макропројекат.- Конзорцијум економских института СФРЈ, коаутор, 1978; 12 стр.; 29 цм.
143. (70) *Примјена принципа слободне размјене рада и средстава у радним заједницама ДПЗ на нивоу Федерације*; Рађено за СИВ - Београд; Руководилац и аутор Пројекта, 1978, 32 стр.; 29 цм.
144. (71) "Титекс" - Титоград - *Инвестициони програм реконструкције и модернизације...*, економски дио; Руководилац и аутор Пројекта, 1978, 80 стр.; 29 цм.
145. (72) *Могућа изградња радно-интензивних капацитета ради повећања запослености и дохотка у СР Црној Гори*. Један од руководиоца и коаутор студије; 1978, 50 стр., 28 цм.
146. (73) *Специфичности у развоју и садашњем положају привреде СР Црне Горе*, коаутор, 1978, 28 цм.

147. (74) *Студија могућности дугорочног развоја СР Црне Горе до 2000. године*. Прелиминарна студија / дио: *Ванпривредне дјелатности и животни стандард* /, 1979; 25 стр.; 29 цм.
148. (75) *Могућности изградње радно интензивних капацитета у Црној Гори*, коаутор; 1979, 14 стр.; 28 цм.
149. (76) *Студија локације и капацитета Фабрике станова*. - Републички фонд за отклањање посљедица од катастрофалног земљотреса, коаутор, - израда дијела студијске подлоге; 1979, 10 стр.; 29 цм.
150. (77) *Аналитички рад на процјени штета од катастрофалног земљотреса из 1979. године*. Подлоге за израду Републичког извјештаја, коаутор, 1979, 11 стр.; 28 цм.
151. (78) *Динамика обезбјеђења средстава за отклањање посљедица од катастрофалног земљотреса 1979*. /Табеларни прегледи/, коаутор, 1979; 29 цм.
152. (79) *Монографија: Ниво, динамика, расподјела друштвеног производа и националног дохотка Црне Горе у послјереформском периоду и могућности одређених промјена у средњем и дугом року*, аутор, 1979; 63 листа и 10 лист. табеле; 28 цм.
153. (80) *Развој привреде и друштвених дјелатности на подручју Приморја и Општине Цетиње (1981-1989)*, коаутор, 1979; 30 цм.
154. (81) *Студија: Могућности развоја Општине Титоград 1981-1985*, коаутор, 1980, стр. 87-103; 29 цм.
155. (82) *Критеријуми за утврђивање услова улагања средстава Републичког фонда за обнову и изградњу*, тимски рад, коаутор; 1980, 8 стр.; 28 цм.
156. (83) *Аналитичке основе за обраду проблема обнове и изградње Општине Тиват*, аутор, 1980, 40 стр.; 28 цм.
157. (84) *Студија: Могућности развоја СР Црне Горе 1981-1985*; дио 4.3 - *Друштвене дјелатности*, 1980, стр. 116-145. и 163-171; 29 цм.
158. (85) *Концепција развоја Црне Горе до 2000. године* - прелиминарна студија. Аутор дијела: *Друштвене дјелатности*, 1981, 45 стр., 28 цм.
159. (86) *Експертна анализа за вредновање резултата рада у Медицинском центру Титоград (По захтјеву Основног суда удруженог рада Титоград)*; аутор, 1981, 10 стр.; 28 цм.
160. (87) *Значајнији проблеми досадашњег развоја научноистраживачког рада*, аутор; 1981, 22 стр.; 28 цм.

161. (88) *Просторни план Црне Горе - концепција дугорочног развоја* (Дио: *Социјални развој, друштвене дјелатности, животни стандард*), коаутор, 1981; 30 цм.
162. (89) *Утицај политике расподеле на развој Југославије и Црне Горе у послјереформском периоду*. Руководилац и аутор Пројекта, 1981; 377 стр. и 41 стр. прилози (таб.); 29 цм.
163. (90) *Пројекција дугорочног развоја СР Црне Горе до 2000. године*, коаутор (*Привредно-структурне промјене; Развој друштвених дјелатности...*), 1982, стр. 9-11; 127-153; 24 цм.
164. (91) *Стање и правци еволуције истраживачко-развојне функције у привреди Црне Горе*; Један од руководилица и коаутор пројекта, 1982, 35 стр., 28 цм.
165. *Концепција дугорочног развоја Црне Горе*; дио 4 - *Друштвене дјелатности* (досадашњи развој и пројекција за период до 1990. и 2000. године), 1982, 40 стр.; 28 цм.
166. *Остварени резултати и актуелни проблеми друштвених дјелатности*. Студијско-аналитичка подлога за документа VIII конгреса СК Црне Горе, 1982, 16 стр.; 28 цм.
167. (94) *Специфичности макрорасподјеле у Црној Гори на постојећој развојној етапи*. Студијско-аналитичка подлога за документа VIII конгреса СК Црне Горе, 1982, 10 стр.; 28 цм.
168. (95) *Организација медицинског снабдијевања Основне заједнице здравствених дјелатности радника и земљорадника Титоград и концепција развоја од 1981. до 1985. године*; руководилица пројекта и коаутор, 1982, 77 стр.; 29 цм.
169. (96) *Производне снаге Црне Горе* (трећи дио - период 1945-1980) - Пројекат ЦАНУ; Тема 1 - *Вредносна и материјална структура друштвеног производа*, аутор, 1982, 18 стр.; 28 цм.
170. (97) *Производне снаге Црне Горе*.- Пројекат ЦАНУ; Тема 2 - *Карактеристике и специфичности расподеле друштвеног производа и националног дохотка*, аутор, 1982, 19 стр.; 28 цм.
171. (98) *Производне снаге Црне Горе*. Пројекат ЦАНУ; Тема 3 - *Развој научноистраживачког рада*, аутор, 1982, 23 стр.; 28 цм.
172. (99) *Просторни план Црне Горе*; студија: *Терцијарне дјелатности*; руководилица Пројекта и аутор базне студије II "Резултати и тенденције послјератног развоја друштвених дјелатности и концепција развоја до 1990. и 2000. године", 1982-1983, 112 стр.; 29 цм.
173. (100) *Продуктивност рада у привреди Црне Горе* (дио: *Анализа конкретних истраживања у радним организацијама и емпиријска основа за РО Агрокомбинуат "13. јул" и "Титекс" - Титоград*), 1983, 14 стр.; 28 цм.

174. (101) *Задуженост у привреди Црне Горе* (Студијско-аналитичка основа за РО Агрокомбинат “13. јул” и “Титекс” - Титоград), 1983, 8 стр.; 28 цм.
175. (102) *Кадрови као динамички фактор развоја ОУР-а и њихов утицај на развој Црне Горе*. Руководилац пројекта, 1983, 75 стр.; 28 цм.
176. (103) *Студија развоја туризма на Црногорском приморју са Цетињем*. (Дио: *Досадашњи развој друштвених дјелатности и концепција развоја до 1990. и 2000. године*), 1983, 34 стр.: 29 цм.
177. (104) *Тенденције у потрошњи* (разрада пројекта), 1983, 15 стр.; 28 цм.
178. (105) *Људски фактор у развоју Црне Горе*. (Макропројекат - Координисани истраживачки пројекат: *Научноистраживачки програм*, коаутор, 1984, 34 стр.; 29 цм.
179. (106) *Привредни систем и економска политика* - Р/П пројекат Конзорцијум економских института СФРЈ; један од руководилаца за Црну Гору и коаутор - разрада пројекта, 1984, 20 стр.; 28 цм.
180. (107) *Развој физичке културе у Црној Гори* (дио: *Физичка култура у склопу развоја друштвених дјелатности*), 1984, 10 стр.; 28 цм.
181. (108) *Могућности развоја Општине Титоград 1986-1990* (поглавља: *Заједничка потрошња и Развој друштвених дјелатности*), 1984, стр. 14-18. и 87-103; 28 цм.
182. (109) *Развој црногорске културе* (финансирање, материјална основа и слободна размјена рада; упоредна анализа са Југославијом и концепција развоја до 2000. године); Републичка самоуправни интересна заједница културе, 1984, 76 стр.; 29 цм.
183. (110) *Развој друштвених дјелатности до 2000. године*; базна студија терцијарних дјелатности за израду Просторног плана Црне Горе; књига друга, 1984, 262+65 стр.; 28 цм.
184. (111) *СТИЦАЊЕ И РАСПОДЈЕЛА ДОХОТКА*; Абецедар за Енциклопедију Црне Горе, коаутор, 1984, 6 стр.; 28 цм.
185. (112) *Основе друштвено-економског развоја Општине Херцег-Нови до 2001. године*, базна студија за израду Просторног плана и ревизију ГУП-а, дио: Друштвене дјелатности, 1985, стр. 264-312; 29 цм.
186. (113) *Остваривање програма развоја научноистраживачке дјелатности у Црној Гори за период од 1981. до 1985. године*; Самоуправни интересна заједница за научне дјелатности СРЦГ, 1985, 46 стр.; 28 цм.
187. (114) *Стање и правци еволуције истраживачко-развојне функције у привреди Црне Горе*, коаутор, 1985; 28 цм.

188. (115) *Мogućности развоја Општине Цетиње 1986-1990*, 1985, поглавља: *Заједничка потрошња и Развој друштвених дјелатности*, стр. 15-22. и 97-115; 23 цм.
189. (116) *Стратегија друштвено-економског развоја Општине Никшић 1985-1990-2001* (дио о друштвеним дјелатностима), 1985, стр. 188-227; 29 цм.
190. (117) *Стицање и расподјела дохотка и чистог дохотка у Фабрици целулозе и папира Иванград*, коаутор, 1985, 60 стр.; 28 цм.
191. (118) *Структурне и динамичке карактеристике развоја Црне Горе - макропројекат, разрада; руководилац и аутор*, 1985, 22 стр.; 28 цм.
192. (119) *Самоуправно организовање и удруживање рада и средстава у угоститељско-туристичкој привреди СР Црне Горе* (макропројекат). Рађено са Институтом за поморство и туризам - Котор, коаутор, 1985, 28 цм.
193. (120) *Мogućности развоја научноистраживачке дјелатности у Црној Гори за период од 1986. до 1990. године; Самоуправна интересна заједница за научне дјелатности СРЦГ, самосталан рад*, 1986, 52 стр.; 28 цм.
194. (121) *Програм рационализације мреже и капацитета високошколског образовања и научноистраживачког рада у Црној Гори*, коаутор, 1986, 62 стр.; 28 цм.
195. (122) *План развоја самоуправне интересне заједнице за научне дјелатности СР Црне Горе за период 1986-1990; руководилац и коаутор*, 1986, 60 стр.; 28 цм.
196. (123) *Примједбе на Нацрт Друштвеног плана Југославије за период 1986-1990. и Друштвеног плана Југославије 1986-2000. године*, 1986, 16 (6+10) стр.; 28 цм.
197. (124) *План развоја Републичке самоуправне интересне заједнице физичке културе за период од 1986. до 1990. године*, коаутор, 1986, 30 стр.; 28 цм.
198. (125) *Материјална основа развоја друштвених дјелатности у Општини Титоград; база студија за Просторни план Општине и ГУП Титоград, руководилац и коаутор пројекта*, 1986, 150 стр.
199. (126) *Материјална основа развоја друштвених дјелатности у Општини Титоград, синтеза базе студије, самосталан рад*, 1986, 80 стр.
200. (127) *Производне mogućности Црне Горе и њихово коришћење - тематско подручје VIII, потпројекат: Тенденције непроектне потрошње, самосталан рад, 1986*, 160 стр.; 28 цм.

201. (128) *Р/П пројекат: Предузеће у друштвеном власништву у земљама у развоју*. Макропројекат Конзорцијума института друштвених наука СФРЈ, потпројекат “Образовање и оспособљавање кадрова у предузећима у друштвеном власништву у земљама у развоју”, разрада пројекта, руководилац за Црну Гору и аутор, 1986, 15 стр.; 28 цм.
202. (129) *Рецензије студије: Основе Просторног плана и Ревизија ГУП-а и Нацрта Плана за Иванград*, 1986, 16 (10+6) стр.
203. (130) *Основна обиљежја непроизводне потрошње у Црној Гори*, синтеза Студије, самосталан рад, 1986, 100 стр.; 29 цм.
204. (131) *Производне могућности Црне Горе и њихово коришћење* (макропројекат), један од руководилаца и аутор потпројекта: *Тенденције непроизводне потрошње у Црној Гори*, 1986, 100 стр.; 30 цм.
205. (132) *Програмски задаци и обавезе Републичке СИЗ за физичку културу у остваривању циљева развоја физичке културе*, коаутор, 1986, 11 стр.; 29 цм.
206. (133) *Рецензија књиге: Друштвено-економски односи у преображају одгоја и образовања*; издање Педагошког факултета, Осиејек, 1986, 7 стр.
207. (134) *Рецензије студије: Основе Просторног плана и Ревизија ГУП-а и Нацрта Плана за Бијело Поље*, 1987, 17 (12+5) стр.
208. (135) *Основе друштвено-економског развоја Општине Шавник 1986-2000. Дио о друштвеним дјелатностима и осталој непривреди*, 1987, стр. 118-138; 29 цм.
209. (136) *Карактеристике промјена структура и динамике развоја Црне Горе*, разрада Пројекта, руководилац и аутор, 1987, 29 стр.; 28 цм.
210. (137) *Студија друштвене инфраструктуре Националног парка “Скадарско језеро” и гравитационог подручја*; самосталан рад, 1987, 52 стр.; 29 цм.
211. (138) *Промјене у развоју друштвених дјелатности*. Руководилац и аутор студије, 1987, стр. 390+58; 28 цм.
212. (139) *Развој образовања и науке и њихова улога у стратегији технолошког развоја Црне Горе*. (Потпројекат у склопу макропројекта: *Могућности и стратегија технолошког развоја Црне Горе*), руководилац и аутор, 1987, 160 стр.; синтеза, 1987, 18 стр.; 29 цм.
213. (140) *Програм консолидације друштвених дјелатности у Црној Гори*. Методолошки оквир, коаутор, 1987, 11 стр.; 28 цм.
214. (141) *Трансформација и модернизација материјалне и интелектуалне производње у Црној Гори и њено прилагођавање*

- савременим условима* (макропројекат). Потпројекат: *Организација друштвених дјелатности у СР Црној Гори*, руководилац и аутор подпројекта, 1988, 82 стр. и *Економија непроизводне потрошње у Црној Гори*, коаутор, 1987, 18 стр.; 29 цм.
215. (142) *Предузећа у друштвеном власништву у земљама у развоју*. Р/П Макро пројекат.- Конзорцијум института друштвених наука СФРЈ. Потпројекат: *Образовање и оспособљавање кадрова у предузећима у друштвеном власништву у земљама у развоју*. Руководилац и аутор, 1987, 25 стр.; 28 цм.
216. (143) *Привредни систем и економска политика - реализовање програма економске стабилизације*. Р/П пројекат *Привредни систем*, Конзорцијум економских института СФРЈ, један од руководилаца за Црну Гору и коаутор, 1988, 15 стр.; 28 цм.
217. (144) *Привредни систем, економска и развојна политика - Р/П пројекат.- Привредни систем*, Конзорцијум економских института СФРЈ, један од руководилаца за Црну Гору и коаутор пројекта; 1988, 29 стр.; 28 цм.
218. (145) *Осврт на неке промјене у друштвено-економским односима предвиђене Уставним амандманима.- Савезна конференција ССРН Југославије, Београд, 1988, 8 стр.*
219. (146) *Нужност увођења Вијећа удруженог рада у Скупштини СФРЈ*. Савезна конференција ССРН Југославије, Београд, 1988, 6 стр.
220. (147) *О неким ограничењима за спровођење нових мјера у оквиру реформе привредног система.- Предсједништво Савезне конференције ССРН Југославије, Београд, 1989, 6 стр.*
221. (148) *Карактеристике промјена структуре и динамике развоја Црне Горе*. Руководилац макропројекта и аутор потпројеката: *Промјене структуре и динамике укупне привреде 1989-1991*, 353 стр.; 28 цм и *Ванпривредне дјелатности*, 1989, 90 стр.; 28 цм.
222. (149) *Реформа и социјална политика са аспекта привредно недовољно развијених подручја Југославије*. Предсједништво СК ССРН Југославије, Београд, 1989, 7 стр.
223. (150) *Рецензије за предложене кандидате из области привреде за додјелу Тринаестојулске награде*, 1989, 5 стр.
224. (153) *Синтеза програмских садржаја Конференције за питања друштвеног положаја жена Југославије*, 1989, 7 стр.
225. (154) *Мишљење о неким одредбама Нацрта закона о избору и опозиву у Савезном вијећу Скупштине Југославије*, 1989, 8 стр.
226. (155) *Стање и резултати истраживања самоуправљања у Југославији 1978-1988*. - Југословенски центар за теорију и праксу

- самоуправљања “Едвард Кардељ”, Љубљана, 1988-1989, 25 стр.; 29 цм.
227. (156) *Резиме студије: Организација друштвених дјелатности са предлогом мјера за рационализацију друштвене надградње*, 1989, 21 стр.
228. (157) *Црна Гора и земљотрес 1979. Искуства и поуке*. Програм истраживања.- Републички фонд за обнову и изградњу подручја пострадалог у катастрофалном земљотресу и Грађевински факултет - Подгорица, 1979.- Потпројекат 5: *Друштвене дјелатности Црне Горе прије и после земљотреса*, програм истраживања, аутор, 1989, 20 стр.
229. (158) *Предузећа у друштвеном власништву у земљама у развоју*. Макропројекат - Р/П пројекат.- Конзорцијум института друштвених наука СФРЈ. Потпројекат: *Образовање и оспособљавање кадрова у функцији развоја Црне Горе*; Руководилац и аутор, 1989-1990, 60 стр.; 28 цм.
230. (159) *Мишљење о Нацрту Закона о друштвеним дјелатностима*.- Извршно вијеће Скупштине СР Црне Горе, 1989, 10 стр.
231. (160) *Стратегија развоја и система социјалне заштите и сигурности*. – Пројекат ИРМО - Института за развој и међународне односе, Загреб и ИДЕИ, Титоград, коаутор, 1990, 28 цм.
232. (161) *Задаци на остваривању економске реформе у 1990. години*.- Предсједништво СК ССРНЈ, Београд, 20. март 1990, 10 стр.
233. (162) *Стратегија развоја друштвених дјелатности и остале ванпривреде у условима новог привредног система*.- Разрада Пројекта, руководилац и аутор, 1990, 20 стр.; 28 цм.
234. (163) *Критеријуми за класификацију и избор југословенских научних асоцијација код СЗНЈ*.- Републички и Савезни завод за међународну научну, просвјетну, културну и техничку сарадњу, аутор, Београд, 1990, 15 стр.; 28 цм.
235. (164) *Политички плурализам у СФР Југославији*. Аутор дијела: *Економски аспект*, 1990, ССРНЈ, Београд, 1990, 12 стр.; 28 цм.
236. (165) *Елаборат о унапређењу организације рада и начин праћења пословних резултата у ГП “Горица”*- Подгорица, коаутор, 1991, 15 стр.; 28 цм.
237. (166) *Привредни систем СФР Југославије*. Макропројекат Конзорцијума економских института СФРЈ, један од руководилаца (за Црну Гору) и коаутор, 1988-1991, 62 (27+35) стр.; 28 цм.
238. (167) *Научне основе друштвено-економског развоја Југославије*. Макро пројекат Конзорцијума института друштвених наука СФР

- Југославије (СЗНЈ). Руководилац за Црну Гору и коаутор, 1989-1991, 35 стр.; 28 цм.
239. (168) *Политика развоја заједничких потреба и друштвене инфраструктуре.*- Макропројекат Конзорцијума југословенских економских института (СЗНЈ) – разрада. Један од руководилица и коаутор, 1991, 20 стр.; 28 цм.
240. (169) *Развој научне инфраструктуре.*- Р/П макропројекат Конзорцијума југословенских економских института - разрада. Руководилац (за Црну Гору) и аутор, 1991, 12 стр.; 28 цм.
241. (170) *Ефикасност инвестиција у привреди Црне Горе.*- Један од руководилица и коаутор. (Закључци), 1991, 10 стр.; 28 цм.
242. (171) *Рецензија економског дијела Инвестиционог програма отварања Рудника цинка и олова "Градац" - Пљевља.*- Рударски институт, Београд, 1992, 7 стр.
243. (172) *Рецензија студије: Продуктивно запошљавање младих.*- Подгорица, 1992, 7 стр.
244. (173) *Извјештај Комисије Владе Републике Црне Горе за утврђивање цијене угља за потребе Термоелектране Пљевља* (коаутор), 1992, 6 стр.
245. (174) *Рецензија публикације Црна Гора - Чињенице*, аутора Драгољуба Шарановића.- Републички секретаријат за информације, 1992, Подгорица, 6 стр.
246. (175) *Инвестициони програм - бизнис програм: Отварање преводилачког бироа у Будви*, аутор, 1992, 22 стр.; 28 цм.
247. (176) *Стамбена изградња у тржишним условима.* Руководилац и аутор студије, 1993, 108 стр.; 29 цм.
248. (177) *Инвестициони програм: Отварање погона за производњу нових хемијских производа за хигијену, заштиту и одржавање коже*, коаутор, 1992, 33 стр.; 28 цм.
249. (178) *Рецензија елабората: Техничко-економска анализа и мишљење о оправданости топлификације града Пљевља* (економски дио); обрађивач Холдинг корпорација "Јанко Лисјак" д.д. - Холдинг пројектовање из Београда (за потребе ЈП Рудник угља - Пљевља), 1994, 5 стр.
250. (179) *Трансформација Републичког фонда ПИО*, свеска I, *Критичка анализа наших и иностраних искустава у области ПИО осигурања*, Други дио Пројекта: *Основне динамичке и структурне карактеристике пензијског и инвалидског осигурања*, 1994, 21 (19+2) стр.
251. (180) *Трансформација Републичког фонда ПИО*, свеска II, *Концепт, Модел трансформације*, дио пројекта: *Пројекција броја*

- пензионера по врстама права у Црној Гори за период 1995-2005; 1994, 9 стр.; 28 цм.
252. (181) *Информација о приоритетима улагања средстава Републичког фонда ПИО (добијених из трансформације)* на основу разговора и документације Монтегробанке д.д. и Подгоричке банке д.д., 1994, аутор, 10 стр.; 28 цм.
253. (182) *Непроизводна потрошња и промјене у привредном систему.* Руководилац и аутор, 1994-1995, 280+20 стр.; 28 цм.
254. (183) *Развој стамбено-комуналне дјелатности до 2000. године.* Базна студија; Просторни план Републике Црне Горе до 2000. године.- Измјене и допуне; руководилац и аутор, 1995, 49 стр.; 29 цм.
255. (184) *Развој друштвених дјелатности.* Базна студија; Просторни план Црне Горе до 2000. године.- Измјене и допуне; руководилац и аутор, 1995, 102 стр.; 28 цм.
256. (185) *Друштвена инфраструктура Националног парка "Скадарско језеро" и гравитационог подручја.* Просторни план Националног парка "Скадарско језеро" до 2015. године; руководилац и аутор, 1995, 49 стр.; 28 цм.
257. (186) *Концепција развоја Црне Горе до 2000. године* (дјелови: *Стамбено-комунална дјелатност и Друштвене дјелатности*), 1995, 31 (12+19) стр.; 28 цм.
258. (187) *Развој Црне Горе до 2000. године.* Дјелови: а) Измјене државних граница и државног устројства и њихов утицај на будући развој; б) Циљеви развоја, развојна ограничења, основни оквири будућег развоја; ц) Развој по дјелатностима - стамбено комунална дјелатност; Друштвене дјелатности, 1996, 80 стр.; 24 цм.
259. (188) *Црна Гора на прагу XXI вијека. Основе концепције и стратегије развоја.* Прва верзија (ауторски рад), 1996, 35 стр.; 24 цм.
260. (189) *Рецензија рукописа - уџбеника проф. др Слободана Цветановића и доц. др Гордане Ђуровић: Привредни развој - теорија, политика, планирање;* Економски факултет, Подгорица, Економски факултет - Ниш, 1996, 6 стр.; 28 цм.
261. (190) *Рецензија економског дијела прединвестиционог програма: Изградња Спортског пословног и забавног центра "Никољца" - Бијело Поље.* (Обрађивач: Предузеће за пројектовање, инжењеринг и трговину ДД "Атеље Стари град" Београд); Грађевински факултет, Подгорица, 1996, 6 стр.; 28 цм.
262. (191) *Рецензија економског дијела Инвестиционог програма: Техничко-економска*  *оправданости улагања у развој*

- Рудника мрког угља "Иванград" - Беране.* (Обрађивач: Рударски институт Београд), Институт за техничка истраживања, Подгорица, 1996, 7 стр.; 28 цм.
263. (192) *Рецензија Програма покретања и развоја подземног производног система Рудника "Иванград"- Беране.* (Обрађивач: CODEL Инжењеринг д.о.о. Београд); Институт за техничка истраживања - Подгорица, 1997, 9 стр.
264. (193) *Дугорочни и актуелни проблеми старог становништва у Црној Гори.* Извјештај о разговорима у општинама: Херцег-Нови, Котор, Тиват и Будва; 1997, 13 стр.; 28 цм.
265. (194) *Демографска кретања и популациона политика.* Извјештај о разговорима који су вођени у општинама: Херцег-Нови, Котор, Тиват и Будва; 1997, 7 стр.; 28 цм.
266. (195) *Црна Гора - монографија. Друштвене дјелатности; стамбено комунална дјелатност.- Народна књига, Београд, 1997, 22 (15+7) стр.; 30 цм.*
267. (196) *Остваривање основних функција Универзитета Црне Горе и њихово финансирање.-* Разрада пројекта и израда Упитника; Руководилац и аутор, 1998, 24 (12+10+2) стр.; 28 цм.
268. (197) *Привредни и социјални развој Црне Горе у транзицији. Дио: Развојна стратегија и политика у транзицији, 1998, 27 стр.; 28 цм.*
269. (198) *Остваривање основних функција Универзитета Црне Горе и њихово финансирање.* Први извјештај; Руководилац и коаутор, 1998, (20 стр. + 10 таб.); 29 цм.
270. (199) *Енциклопедија Црне Горе - четрдесет одредница (20- област економија и 20- научне установе), аутор.- Црногорска академија наука и умјетности, 1998. (припремљено за штампу)*
271. (200) *Рецензија публикације: Изазови за реформу система здравствене заштите у Црној Гори.* Аутори: прим. др сци Новица Вујошевић и проф. др Снежана Симић.- Издавач: Завод за здравствену заштиту - Подгорица, (182 стр.); 1998, 5 стр.; 28 цм.
272. (201) *Концепт и разрада Плана и програма наставне дисциплине: Економија ванпривреде; аутор, 1999, 14 стр.; 28 цм.*
273. (202) *Привредни и социјални развој Црне Горе у условима транзиције и глобализације. -* Руководилац и аутор пројекта, 2000, 40 стр.; 28 цм.
274. (203) *Привредни и социјални развој Црне Горе у транзицији. -* Извјештај о раду у 1999. и Програм рада за 2000; 1999, 12 стр. ; 28 цм.

275. (204) Проф. др Веселин Драшковић, *Контрасти и глобализације, "Економика"*, Београд, Факултет за поморство Котор, 2002.- Историјски записи, Подгорица, 2003, бр. 1/4, стр.318-320.
276. (205) *Друштвене дјелатности* - Друштвени сервиси - Основни концепт студије - Научне подлоге за Просторни план Црне Горе до 2020.- Универзитет Црне Горе - Грађевински факултет, Подгорица, 2004, 5 стр.
277. (206) Мр Триво Золак и Оливера Кукић: *Чудесна моћ жене.*- Историјски записи, Подгорица, 2005, 1-4 (у штампи).

IV РЕФЕРАТИ И САОПШТЕЊА НА НАУЧНИМ СКУПОВИМА У ЗЕМЉИ И ИНОСТРАНСТВУ

278. (1) *Нека питања расподеле дохотка, с посебним освртом на корелацију између продуктивности рада и личних доходака* (реферат).- Савјетовање Друштва економиста Црне Горе, Титоград, 1965.
279. (2) *Мјесто и улога економских истраживања у Црној Гори* (саопштење).- Секција за научноистраживачки рад Четвртог конгреса ССРН Црне Горе, Титоград, 1966.
280. (3) *Значај трговинског промета за развој приобалног подручја Црне Горе* (саопштење); Симпозијум: Услови и могућности развоја приобалног подручја Црне Горе; Економски факултет - Институт за друштвено-економска истраживања - Титоград, Милочер, 1966.
281. (4) *Осврт на неке тешкоће које прате развијање самоуправног система на неразвијеним подручјима;* (саопштење).- II конгрес самоуправљача Југославије (II тематско подручје), Сарајево.- Централно вијеће СС Југославије, Београд, 1971.
282. (5) *Једно мишљење о нужности већег усклађивања кретања личних доходака и друштвене продуктивности рада у специфичним условима Црне Горе* (реферат); Симпозијум: Основе за самоуправни друштвени договор о расподјели.- Институт за друштвено-економска истраживања, Савез синдиката Црне Горе, Републички секретаријат за рад, Будва, 1971.
283. (6) *Утицај техничког прогреса на индустријску радницу у феминизираним организацијама* (пројекат), IX међународни симпозијум: *Заштита жене на раду у условима савремене технологије.*- Конференција за друштвену активност жена Југославије, Београд, 1973.

284. (7) *Научноистраживачки рад у будућем развоју Црне Горе* (саопштење); Пети конгрес Савеза синдиката Црне Горе, Титоград, 1975.
285. (8) *О неким специфичностима формирања и мобилности акумулације у Црној Гори* (реферат); Савјетовање: *О примјени Закона о удруженом раду*.- Економски факултет - ИДЕИ, Друштво економиста Црне Горе, Републички завод за планирање, Будва, 1974.
286. (9) *Осврт на остваривање процеса децентрализације као предуслов за досљеднију примјену принципа расподеле према раду* (саопштење); *Југословенско тематско савјетовање о расподјели*.- Марксистички центар ЦК СК Црне Горе, Цетиње, 1975.
287. (10) *Нека питања повезивања научноистраживачког рада и удруженог рада привреде* (реферат); Савјетовање комуниста академика у идеолошкој комисији ЦК СКЈ: *О тезама за једанаести конгрес СКЈ*, Београд, 1978.
288. (11) *Специфичности макро расподеле у Црној Гори* (реферат); Савјетовање комуниста у Марксистичком центру ЦК СК Црне Горе на тему: *Развој и остваривање доходовних односа у удруженом раду у Црној Гори са посебним освртом на облике, узроке и посљедице отуђивања дохотка од радника*, Титоград, 1980.
289. (12) *О Уставним амандманима - интереси, улога и значај удруженог рада у садашњој фази развоја друштвеног система*.- Скупштина СР Црне Горе - VIII сједница, Титоград, 1980.
290. (13) *Еманципација жена - предуслов за повећање степена развијености уопште, а посебно земаља у развоју*.- Конгрес Федералне организације жена Ирака, Багдад, 1981, 8 стр.
291. (14) *Жене и развој - стање и перспективе*.- Конгрес Федералне организације жена Њемачке, Берлин, 1983, 7 стр.
292. (15) *Систем и политика расподеле као фактор социјалне политике*. Округли сто: *Дугорочна социјална политика Југославије*, поводом Пете Југословенске конференције за социјалне дјелатности. ЈКСД, Београд, 1983, 16 стр.
293. (16) *Структура привреде у условима постојеће експлоатабилности природних ресурса и потреба њиховог бољег коришћења, као предуслова за употпуњавање привредне структуре у дугорочном развоју Црне Горе* (реферат).- Марксистички центар ЦК СК Црне Горе и Редакција *Праксе*, Титоград, 1983, 18 стр.

294. (17) *Привредно-системске основе расподеле* (реферат). Југословенски научни скуп: *Марксизам и социјалистичка пракса у Југославији* (поводом 100-годишњице смрти Карла Маркса).- Марксистички центар ЦК СК ЦГ и Економски факултет - ИДЕИ, Титоград, 1983, 32 стр.
295. (18) *Систем и политика расподеле послје реформе* (промоција књиге др М. Костић: *Систем и политика расподеле послје реформе* - тематска расправа). Организатори: Економски факултет, ИДЕИ, Друштво економиста Црне Горе и Марксистички центар ЦК СК Црне Горе, Титоград, 1984, 10 стр.
296. (19) *Научноистраживачки рад и научна политика*. Округли сто Комуниста: *Зашто се не остварује Дугорочни програм економске стабилизације*, Титоград, 1984, 16 стр.
297. (20) *Утицај привредно-системских рјешења на односе у распоређивању дохотка и чистог дохотка и мотивација*. Округли сто Економике: *Расподјела дохотка и личних доходака и мотивација радника*, Београд, 1984, 16 стр.
298. (21) *Самоуправно организовање у привреди и друштвеним дјелатностима*. Округли сто Економике: *Самоуправно организовање и мотивација радника*, Београд, 1984, 18 стр.
299. (22) *Расподјела и социјални развој у условима стабилизације* (реферат). Југословенски научни скуп: *"Политика ослоња на сопствене снаге"*.- Марксистички центар ЦК СК Црне Горе, Титоград, 1984, 12 стр.
300. (23) *Тенденције у кретању животног стандарда* (саопштење). Округли сто Комуниста: *Животни стандард у условима економске стабилизације*, Титоград, 1984, 10 стр.
301. (24) *Основна обиљежја непроизводне потрошње Црне Горе* (реферат). Научни скуп: *Производне могућности Црне Горе и њихово коришћење*.- Економски факултет, Титоград, 1985, 24 стр.
302. (25) *Мјесто и улога самосталних научних института* (реферат). Научни скуп: *Стање, улога и развој науке у Црној Гори*.- ЦАНУ, Универзитет "Вељко Влаховић", СИЗ за научне дјелатности СРЦГ, Титоград, 1985, 17 (16+1) стр.
303. (26) *Циљеви и задаци програмских савјета Самоуправне интересне заједнице за научне дјелатности СР Црне Горе* (реферат). Научни скуп: *Стање, улога и развој науке у Црној Гори*.- ЦАНУ, Универзитет "Вељко Влаховић", Титоград, 1985, 10 стр.
304. (27) *Стратегија и политика друштвених дјелатности* (реферат). Научни скуп: *Поглед на друштвено-економски развој Црне Горе*.- Универзитет "Вељко Влаховић", Титоград, 1985, 20 стр.

305. (28) *О неким диспропорцијама и проблемима између економског и социјалног развоја* (реферат). Округли сто: *Основне диспропорције у привредном развоју Црне Горе*.- Друштво економиста Црне Горе и Привредна комора ЦГ, Титоград, 1985, 16 стр.
306. (29) *Осврт на научни метод анализе у неким истраживањима из друштвених наука*. Округли сто поводом промоције књига: *Патријархални морал Црногораца и Црна Гора у Босанско-херцеговачкој кризи 1908-1909*.- Историјски институт СРЦГ, Титоград, 1986, 10 стр.
307. (30) *Развој друштвених дјелатности у функцији ефикаснијег привређивања* (реферат). Научни скуп: *Ефикасност привређивања у Црној Гори*. Организатори: Друштво економиста ЦГ, Привредна комора, Инвестициона банка - Удружена банка, СИЗ за научне дјелатности СРЦГ, Титоград, 1987, 20 стр.
308. (31) *Улога образовања и научноистраживачког рада у процесима технолошког развоја свијета*. Међународни научни скуп: *Допринос жена економском развоју*.- КЖ Југославије, Београд, 1987, 12 стр.
309. (32) *Развој образовања и науке и њихова улога у стратегији технолошког развоја Црне Горе* (реферат). Научни скуп: *Могућности и стратегија технолошког развоја Црне Горе*.- Институт за техничка истраживања, Марксистички центар ЦК СК Црне Горе, Титоград, 1987, 21 стр.
310. (33) *О узрочно-посљедичној вези између образовања, науке, техничког програма и продуктивности рада*. Округли сто: *Продуктивност рада у Црној Гори*.- Марксистички центар ЦК СК Црне Горе, Економски факултет и ИДЕИ, Титоград, 1988, 10 стр.
311. (34) *Мотивација и расподела према раду у условима тржишне економије и планског регулисања* (саопштење).- Конференција Савеза комуниста Црне Горе, Титоград, 1988, 7 стр.
312. (35) *Циљеви, могућности, претпоставке и задаци науке, као покретачке снаге економског и друштвеног преображаја* (реферат). Теоријска трибина *Знаност као покретачка снага економског и друштвеног преображаја*.- 18. сусрети самоуправљача "Црвени барјак", Крагујевац, 1989, 12 стр.
313. (36) *Материјални положај васпитања и образовања и промјене у привредном систему*. Уводно излагање на Сабору просвјетних радника Црне Горе, Титоград, 1989, 18 стр.
314. (37) *Специфичност југословенске кризе и могућности изласка из ње*. Научни скуп: *Кризе у Југославији*.- Правни факултет - Титоград, Наставнички факултет - Никшић, Удружење за

унапређење демократских процеса - Никшић, Одбор за људска права - Титоград, 1989, 16 стр.

315. (38) *Продубљавање економске кризе, ограничења за њено превађавање и остваривање економског развоја* (реферат). Научни скуп: *Привредна кретања у сенци политике и рата...*- Научно друштво економиста Југославије и Савез економиста Југославије; Београд, 1991.
316. (39) *Основе стратегије и политике привредног и социјалног развоја у транзицији и блокади* (реферат). Савјетовање југословенских економиста на тему: *Привредна кретања, перспективе и мјере економске политике за вријеме и послеје економске блокаде*, Београд, 1992.
317. (40) *Структурно прилагођавање привреде у новим условима* (реферат). V југословенско савјетовање Научног друштва економиста и Савеза економиста Југославије *Привреда у реформи* на тему: *Могућности стабилизације и развоја привреде СРЈ*, Бечићи, 1992.
318. (41) *Посљедице увођења економске, научно-техничке и културне блокаде на основу Резолуције Савјета безбједности ОУН*. Округли сто: *Посљедице санкција према СРЈ*.- Научно друштво економиста Југославије, Бечићи, 1992.
319. (42) *Научна стратегија и политика у условима кризе* (реферат). Научни скуп: *Могућности и перспективе развоја науке у Црној Гори*. Организатори: ЦАНУ, Универзитет ЦГ, Министарство за просвјету и науку ЦГ и др., Подгорица, 1992.
320. (43) *Нужност доношења Антиинфлационог програма и развојне тенденције у наредном периоду* (реферат). Савјетовање: *"Перспективе Црне Горе у савременим условима"*.- Републички савјет за развој, Подгорица, 1992.
321. (44) *Задовољавање потреба у транзицији, кризи и блокади* (реферат). Савјетовање: *Југословенска предузећа и привреда под санкцијама*.- Научно друштво економиста Југославије и Савез економиста Југославије, Будва, 1993.
322. (45) *Економски аспект реализације идеје "Еколошка држава Црна Гора"* (реферат). Научни скуп: *Претпоставке и потенцијали за реализацију идеје "Еколошка држава Црна Гора"*.- Министарство заштите животне средине Републике Црне Горе и Универзитет Црне Горе, Подгорица, 1993.
323. (46) *Економска политика у 1993. години* (саопштење).- Републички савјет за развој, Подгорица, 1993.
324. (47) *Друштвене дјелатности и задовољавање колективних потреба у локалној самоуправи* (реферат). Научни скуп: *Локална*

- самоуправа у Црној Гори - Теорија, компаративно искуство и пракса.*- Правни факултет, Подгорица, 1993.
325. (48) *Нека ограничења макро-економског развоја и мјера економске политике у условима санкција и хиперинфлације* (саопштење). VI савјетовање Научног друштва економиста Југославије и Савеза економиста Југославије, Будва, 1993.
326. (49) *Друштвене дјелатности и дејство мјера економске политике на услове њихова рада за вријеме и послије укидања санкција* (реферат) 25. јубиларно савјетовање Научног друштва економиста Југославије и Савеза економиста Југославије: *Привредна и економска политика за вријеме и послије укидања санкција*, Београд, 1993.
327. (50) *Могућности задовољавања потреба у присилно створеној затвореној привреди* (реферат). VI савјетовање Научног друштва економиста и Савеза економиста Југославије, Будва, 1993.
328. (51) *Промјене у привредном систему и њихов одраз на непроизводну потрошњу* (реферат). Савјетовање на тему: *"Програм монетарне реконструкције и стратегија економског опоравка Југославије - резултати, проблеми и перспективе.*- Научно друштво економиста Југославије и Савеза економиста Југославије, Будва, 1994.
329. (52) *Тежиште мјера економске политике послије ублажавања санкција* (реферат). 26. савјетовање на тему: *Отворена питања текуће економске политике.*- Научно друштво економиста и Савеза економиста Југославије, Београд, 1994.
330. (53) *Положај друштвених дјелатности у процесу трансформације* (у почетној фази) (реферат). Савјетовање: *Својинска и управљачка трансформација у Црној Гори*".- Агенција Црне Горе за реструктурирање привреде и страна улагања; Вијеће самосталних синдиката Црне Горе и Универзитет Црне Горе, Будва, 1994.
331. (54) *Развојна стратегија и тежишта развојне политике* (реферат). VII савјетовање: *Актуелни проблеми развојне политике у Југославији.*- Научно друштво економиста Југославије и Савез економиста Југославије Копаоник, 1995.
332. (55) *Запостављеност друштвених дјелатности у институционалној подршци транзицији* (реферат). Научни скуп: *Застоји у југословенској транзицији.*- Институт друштвених наука - Центар за економска истраживања - Београд, Београд, 1995.
333. (56) *Ограничења и могућности тржишта у привреди која је у транзицији* (реферат) VIII савјетовање: *Обнова и развој*

- тржишног система у Југославији.*- Научно друштво економиста, Савез економиста Југославије, Будва, 1995.
334. (57) *Трансформација привреде и друштвене дјелатности.* Саопштење на округлом столу Одбора економских наука Црногорске академије наука и умјетности, на тему: *Проблеми трансформације у свјетлу нормативних рјешења и предлога,* Подгорица, 1995.
335. (58) *Друштвена инфраструктура Националног парка "Скадарско језеро" и гравитационог подручја.* Реферат за научни скуп Одјељења природних наука ЦАНУ на тему: *Природне вриједности и заштита Скадарског језера,* Подгорица, 1995.
336. (59) *Економска политика у улози стабилизатора.* Реферат за научни скуп Научног друштва економиста Југославије и Савеза економиста Југославије на тему: *Економска политика Југославије у 1996,* Београд, 1996.
337. (60) *Улога својине у развојном контексту у транзицији* (коаутор). Реферат на научном скупу: *Својина и слободе - аспект транзиције.*- Институт друштвених наука, Београд, 1996.
338. (61) *Неке тенденције и развојни изазови послје суспензије санкција - проблеми, ограничења, алтернативе* (реферат). Научни скуп: *Југословенска привреда послје санкција.*- НДЕЈ и СЕЈ, Милочер, 1996.
339. (62) *Развојне тенденције југословенске привреде* (реферат). Међународни научни скуп: *Актуелни проблеми стабилизације и развоја привреде.*- Универзитет у Нишу, Економски факултет, Ниш, 1996.
340. (63) *Транзиција, привредни и социјални развој* (реферат). Међународни скуп: *Транзиција пост-социјалистичких привреда - проблеми, искуства, перспективе.*- ЦАНУ и Научно друштво економиста Југославије; ЦАНУ, Подгорица, 1996.
341. (64) *Трансформација привреде у Црној Гори* (реферат). Скупштина Савеза економиста Црне Горе, Подгорица, 1996.
342. (65) *Основна обиљежја и тежишта економске политике у новим условима* (реферат). Савјетовање југословенских економиста: *Економска политика 1997.*- НДЕЈ, СЕЈ и Економски факултет - Београд, Београд, 1996.
343. (66) *Ослонци транзиције - њихов утицај на привредни и социјални развој* (реферат). Конгрес економиста Југославије: *Трансформација југословенске привреде* (поводом 60 година економске науке у Југославији), Милочер, 1997.
344. (67) *Основе концепције развоја Црне Горе у условима транзиције* (реферат). Савјетовање  *Економска политика између*

- стабилизације и раста.*- Универзитет у Београду - Економски факултет, Београд, 1997.
345. (68) *Развој образовања и науке - предуслов унапређења предузетништва, менаџмента и бизниса* (реферат). Савјетовање економиста Црне Горе на тему: *ПБМ Црне Горе - Предузетништво, Менаџмент - Бизнис.*- Херцег-Нови, 1998.
346. (69) *Оцјена кретања у непроизводној потрошњи и могућности стабилизације у транзицији* (реферат). Савјетовање: *Актуелни проблеми транзиције југословенске привреде и предузећа*”.- Научно друштво економиста Југославије, Економски факултет - Београд и др.; Херцег-Нови, 1998.
347. (70) *Развојна политика и стратегија у транзицији* (реферат). Савјетовање: *Привредни развој у транзицији.*- Економски факултет, Београд, 1998.
348. (71) *Значај образовања и науке у процесу транзиције и глобализација* (реферат). Међународни научни скуп посвећен 40-годишњици Економског факултета у Подгорици: *Приватизација у високом образовању.*- Економски факултет, Подгорица, 2000.
349. (72) *Улога тржишта у условима транзиције и глобализација* (реферат). Научни скуп одржан поводом јубилеја Економског факултета у Подгорици.- Економски факултет, Подгорица, 2000.

У ОБЈАВЉЕНИ ЧЛАНЦИ

350. (1) *Неопходност интензификације производње у Црној Гори.*- Рад, ЦВ ССЈ, Београд, XXII, 1966, бр. 1, 28. I, стр. 4.
351. (2) *Значај организованог трговинског промета за развој Црногорског приморја.*- Пракса, Титоград, 1966, бр. 1, стр. 64-77.
352. (3) *Материјална база расподеле као основ за даљи развој друштвено-економских односа.*- Продуктивност, Београд, IX/1967, бр. 12, стр. 765-771.
353. (4) *Могућности развоја врста туризма на подручју Титограда.*- Туризам, Загреб, 1968, бр. 1.
354. (5) *Расподјела и самоуправни односи у економским јединицама.*- Економска јединица, Београд, 1968, бр. 2, стр. 5088-5093.
355. (6) *Нека обиљежја формирања и расподеле дохотка у привреди Црне Горе.*- Годишњак Економског факултета, Титоград, 1968, бр. 2, стр. 133-142.
356. (7) *Положај црногорске привреде у секундарној расподјели.*- Пракса, Титоград, 1968, бр. 6, стр. 38-50.

357. (8) *Савремена жена и њен положај у друштву*.- Наша жена, Цетиње, 1969, бр. 1.
358. (9) *Рад афирмише жену*.- Побједа, Титоград, XXV/1968, 2699, 3.
359. (10) *Тенденције у развоју система расподеле и њихов одраз на привреду Црне Горе*.- Годишњак Економског факултета, Титоград, 1970, бр. 3, стр. 185-203.
360. (11) *Расправа о социјалним разликама поводом доношења Уставних амандмана*.- Побједа, Титоград, XXV, мај 1971, 3021, 5.
361. (12) *Вријеме садашње, вријеме сјутрашње*.- Побједа, Титоград, XXVI/1971, 3026, 5.
362. (13) *Осврт на узрочно-последичну везу између техничког прогреса и продуктивности рада*.- Продуктивност, Београд, 1972, бр. 12, стр. 741-746.
363. (14) *Велики економски системи*.- Пракса, Титоград, 1972, бр. 1/2, стр. 143-147.
- * Приказ књиге др Радмиле Стојановић.
364. (15) *Прилог изучавања неразвијених подручја Југославије (коаутор)*.- Побједа, Титоград, 15. јун 1972, стр. 11.
- * Приказ књиге др Риста Вукчевића.
365. (16) *Организованост трговинског промета на Црногорском приморју и његова улога у развоју субрегиона*.- Нова трговина, Београд, 1972, бр. 8/9.
366. (17) *Жене Југославије у привредном и друштвеном развоју земље (коаутор)*.- Жена данас, Београд, 1973, бр. 270, 84 стр. (МК. 7-36)
367. (18) *Заштита жене у условима савремене технологије*.- Жена данас, Београд, 1974, бр. 210.
368. (19) *Нека искуства утицаја техничког прогреса на индустријску радницу у недовољно развијеном подручју*.- Жена данас, Београд, 1974, бр. 272, стр. 66-69; *Faits et tendances*, Београд, 1974, N^o 11, стр. 138-142.
369. (20) *Значај научноистраживачког рада за развој Црне Горе*.- Просвјетни рад, Титоград, 20, 15. децембра 1974, стр.5.
370. (21) *Остваривање процеса децентрализације као предуслов за досљедну примјену принципа расподеле према раду*.- Пракса, Титоград, 1975, бр. 7-8, стр. 93-103.
371. (22) *Научно виђење привредног развоја Црне Горе*.- Пракса, Титоград, 1976, бр. 1, стр. 160-165.
372. (23) *Друштвене дјелатности у развоју Цетиња*.- Цетињски лист, Цетиње, 1976, бр. 7, 25. јун, стр.2.

373. (24) *Опорезивање самосталног личног рада средстава у својини грађана у Црној Гори.*- Општина, Београд, 1976, бр. 8/9, стр. 136-144.
374. (25) *Ка продубљавању сазнања о нашем друштву. Развојни проблеми привредног система Југославије.*- Пракса, Титоград, 1976, бр. 6, стр. 111-114.
*Приказ књиге др Драгутина Марсенића.
375. (26) *Основне тенденције политике расподеле у Југославији и Црној Гори.*- Годишњак Економског факултета, Титоград, 1976, бр. 4, стр. 113-129.
376. (27) *Осврт на неке отежавајуће околности формирања и мобилности акумулације у привреди Црне Горе.*- Пракса, Титоград, 1977, бр. 2, стр. 91-99.
377. (28) *О неким значајним питањима политике и система макрорасподеле у Југославији.*- Борба, Београд, 10/12.1977, бр.375-390.
378. (29) *Прилог проучавању проблема остваривања макроодноса у расподели националног дохотка Југославије.*- Годишњак Економског факултета, Титоград, 1978, бр. 5, стр. 33-50.
379. (30) *Нека питања повезивања научноистраживачког рада и удруженог рада привреде.* Издавачки центар.- Комунист, Београд, 1978.
380. (31) *Однос науке и привреде.*- Пракса, Титоград, 1978, бр. 3, стр. 123-129.
381. (32) *Анализа планирања кадрова у удруженом раду привреде Црне Горе.*- Организација и кадрови, Београд, 1979, бр. 5, стр. 8-21.
382. (33) *Правци развоја научноистраживачког рада у Црној Гори.*- Пракса, Титоград, 1979, бр. 3, стр. 115-129.
383. (34) *Осврт на примјену принципа слободне размјене рада и средстава у радним заједницама друштвено-политичких заједница, као основа за расподелу личних доходака.*- Продуктивност, Београд, 1979, бр. 6, стр. 272-277.
384. (35) *Анализа динамике друштвеног производа и националног дохотка Југославије и Црне Горе у послјереформском периоду.*- Годишњак Економског факултета, Титоград, 1979, бр. 6, стр. 37-53.
385. (36) *Научно-технички прогрес и еманципација жене.*- Пракса, Титоград, 1980, бр. 5, стр. 127-133.
386. (37) *Неке специфичности формирања и расподеле дохотка у Црној Гори.*- Пракса, Титоград, 1980, бр. 6, стр. 31-39.

387. (38) *Промјене у структури друштвеног производа Црне Горе.*- Годишњак Економског факултета, Титоград, 1981, бр. 7, стр. 29-43.
388. (39) *Акумулација и развој неразвијених подручја Југославије.*- Продуктивност, Београд, 1982, бр. 11.
* Приказ књиге др Авдула Курпејовића.
389. (40) *Економска структура и привредни раст Југославије.*- Политика и Борба, Београд, јул и септембар, 1982.
* Приказ књиге др Драгутина Марсенића.
390. (41) *Радни вијек са дјецом.*- Просвјетни рад, Титоград, 1. јун 1982, 11, стр. 7.
391. (42) *Структура привреде и експлоатабилност природних ресурса.*- Пракса, Титоград, 1983, бр. 3, стр. 63-72.
392. (43) *Економска структура и привредни раст Југославије* (друго издање). - Пракса, Титоград, 1983, бр. 3, стр. 183-189.
* Приказ књиге др Драгутина Марсенића.
393. (44) *Обиљежја макрорасподјеле у периоду социјалистичког развоја Црне Горе.*- Пракса, Титоград, 1983, бр. 4, стр. 169-183.
394. (45) *Социјални развој и расподјела.*- Социјална политика, Београд, 1983, бр. 4.
395. (46) *О приоритетном значају науке.*- Универзитетска ријеч, Титоград, 25. март 1983, бр. 5, стр. 11.
396. (47) *Структура привреде и експлоатабилност привредних ресурса.*- Пракса, Титоград, 1983, бр. 3, стр. 63-72.
397. (48) *Нијесмо увијек имали конзистентну развојну политику расподјеле као једног од битних услова реализације најважнијих циљева социјалне политике.*- Социјална политика, Београд, 1983, бр. 4.
398. (49) *Развој научноистраживачког рада и основе научне политике.*- Зборник Правног факултета у Титограду, 1983, бр. 10/11, стр. 25-38.
399. (50) *Путевима дохотка.*- Побједа, Титоград, 16. фебруар 1984, стр. 3.
400. (51) *Привредно-системске основе расподјеле.*- Пракса, Титоград, 1984, бр. 1, стр. 127-150.
401. (52) *Ко пружа отпоре Дугорочном програму економске стабилизације и који су узроци отпорима.*- Комунист, Београд, 1984.
402. (53) *Утицај привредно-системских рјешења на односе у распоређивању дохотка и чистог дохотка и мотивацију радника.*- Економика, Београд, 1984, бр. 2.

403. (54) *Самоуправно интересно организовање у привреди и друштвеним дјелатностима и мотивација.*- Економика, Београд, 1984, бр. 3.
404. (55) *Утицај политике и система расподеле на социјалну политику.*- Пракса, Титоград, 1984, бр. 5, стр. 187-193.
405. (56) *Досадашњи развој друштвених дјелатности у Црној Гори, садашње стање и испољени проблеми.*- Васпитање и образовање, Титоград, 1984, бр. 5, стр. 3-23.
406. (57) *Основе и неки показатељи развоја друштвених дјелатности Црне Горе за период од 1986. до 1990. године.*- Васпитање и образовање, Титоград, 1984, бр. 6, стр. 3-21.
407. (58) *О неким питањима научноистраживачког рада и научне политике у Црној Гори. - Оријентација на крупне пројекте.*- Комунист, Београд, 1984, бр. 1417, стр.22.
408. (59) *Научноистраживачки рад и научна политика.*- Оријентација на крупне пројекте.- Комунист, Београд, 1984, бр. 1917, стр. 22.
409. (60) *Рад и стандард у раскораку .-Мотивисаност за рад.*- Комунист, Београд, 1984, бр.1421, 22. јун, стр.16.
410. (61) *Формирање укупног прихода СИЗ-а за научне дјелатности СРЦГ, глобална расподела средстава 1976-1980.- Финансирање научноистраживачког рада по научним областима и носиоцима у периоду 1976-1980. године. Основни проблем истраживања и анализа финансирања научноистраживачког рада, по носиоцима; Општа оцјена о финансирању и раду.*- Билтен СИЗ-а за научне дјелатности СРЦГ, Титоград, 1984, бр. 2, стр. 7-31.
411. (62) *Стратегија развоја друштвених дјелатности у условима економске стабилације.*- Годишњак Економског факултета, Титоград, 1985, бр. 8, стр. 33-44.
412. (63) *Неке диспропорције између привредног и социјалног развоја.*- Гласник Привредне коморе Црне Горе, Титоград, 1985, тематски бр. 9, стр. 16-19.
413. (64) *Историја економске мисли књига I - Класична и марксистичка мисао и књига II - Савремена економска мисао.*- Годишњак Економског факултета у Титограду, Титоград, 1985, бр. 8, стр. 187-195; Зборник Правног факултета, Титоград, 1987, бр. 14/15, стр. 263-269.
- * Приказ књига др Мила Марковића.
414. (65) *О неким противурјечностима и проблемима друштвеног развоја у условима самоуправљања.*- Пракса, Титоград, 1986, бр. 1, стр. 29-35.
415. (66) *Дугорочне тенденције система и политике расподеле.*- Пракса, Титоград, 1986, бр. 3, стр. 147-160.



416. (67) *Остваривање Програма развоја научноистраживачке дјелатности у Црној Гори за период од 1981. до 1985. године* (студија).- Билтен СИЗ-а за научне дјелатности СР Црне Горе, Титоград, 1986, бр. 3, стр. 11-44.
417. (68) *Лични дохоци - формирање и расподјела*.- Економика удруженог рада, Београд, 1986, бр. 11.
* Приказ књиге др Гвозденије Богетић.
418. (69) *Осврт на научни метод анализе у неким истраживањима из друштвених наука*.- Историјски записи, Титоград, 1986, бр. 4, стр. 227-229.
419. (70) *Савремени методи економске анализе. Статистичка анализа продуктивности рада*.- Пракса, Титоград, 1986, бр. 1, стр. 227-233.
* Приказ књиге др Веселина Вукотића.
420. (71) *Поуке и поруке - студијски осврт на књигу др Вукашина Пешића: Патријархални морал Црногораца*.- Зборник Правног факултета, Титоград, 1987, бр. 14-15.
421. (72) *Нека отворена питања даљег развоја друштвено-економских односа – Осврт на Платформу за измјену ЗУР-а и уставне промјене*.- ССРН, Београд, 1987, 12 стр.
422. (73) *Осврт на припремни материјал - Платформу за Резолуцију о друштвено-економском развоју Црне Горе у 1988. години*.- Друштво економиста Црне Горе и Привредна комора, Титоград, 1987, 11 стр.
423. (74) *Развој друштвених дјелатности у функцији ефикаснијег привређивања*.- Пракса, Титоград, 1987, бр. 1, стр. 65-81.
424. (75) *Положај и улога жена у процесима технолошког развоја* (коаутор).- *Faits et tendances*, Београд, 1987, бр. 24, стр. 57-73.
425. (76) *Међузависност технолошког и друштвено-економског развоја и улога жена у остваривању тог процеса*.- *Faits et tendances*, Београд, 1987, бр. 25.
426. (77) *Друштвене дјелатности - носиоци социјалног развоја. Друштвене дјелатности и слободна размјена рада*.- Пракса, Титоград, 1987, бр. 3, стр. 227-231.
* Приказ књиге др Дамјана Шећковића.
427. (78) *Битне карактеристике кретања личне, заједничке и опште потрошње у Црној Гори у периоду 1978-1985*.- Пракса, Титоград, 1987, бр. 5/6, стр.
428. (79) *Развој образовања и науке и њихова улога у стратегији технолошког развоја Црне Горе*.- Пракса, Титоград, 1988, бр. 1, стр. 147-162.

429. (80) *Измјене у систему расподеле у условима привредне нестабилности*, Титоград, 1988.
430. (81) *Преузети одговорност за свој рад; Јавна расправа о Уставним амандманима.*- Актуелне политичке информације, Савезна конференција ССРН, Београд, 1988, тематски бр. 6, стр. 35-37.
431. (82) *О узрочно-последичној вези између образовања, науке, техничког прогреса и продуктивности рада.*- Пракса, Титоград, 1988, бр. 3, стр. 37-41.
432. (83) *Синтетизован поглед у развојне токове у нашој економији. Економика СФР Југославије.*- Пракса, Титоград, 1988, бр. 5, стр. 161-165.
- * Приказ књиге др Драгутина Марсенића.
433. (84) *Положај предузећа у условима тржишног привређивања и основна ограничења за примјену новог концепта предузећа.*- Пракса, Титоград, 1988, бр. 6, стр. 75-83.
434. (85) *Осврт на неке промјене у друштвено-економским односима предвиђене Уставним амандманима.*- Београд, 1988, 8 стр.
435. (86) *Преузети одговорност за свој рад.* Јавна расправа о уставним амандманима. II дио: *Актуелне политичке информације*, Београд, 1988-1990, тематски бр. 16, стр. 30-34.
436. (87) *Мотивација и расподела према раду у условима тржишне економије и планског регулисања.*- Марксистички центар ЦК СК Црне Горе, Титоград, 1988, 12 стр.
437. (88) *О неким ограничењима за спровођење нових мјера у оквиру реформе привредног система.*- Савезна конференција ССРН, Београд, 1988.
438. (89) *Положај предузећа у условима тржишног привређивања и основна ограничења за примјену новог концепта предузећа.*- Пракса, Титоград, 1988, бр. 6, стр. 75-83.
439. (90) *Материјални положај васпитања и образовања и промјене у привредном систему.*- Васпитање и образовање, Титоград, 1989, бр. 2, стр. 3-14.
440. (91) *Привреди је најтеже.* Поводом Програма рационализације друштвене надградње у Црној Гори.- Побједа, Титоград, 1989, стр. 6.
441. (92) *Мишљење о Програму мјера социјалне политике за заустављање пада животног стандарда становништва Црне Горе.*- РК ССРН Црне Горе, Титоград, 1989, 9 стр.
442. (93) *Драгутин Марсенић: A synthesized View of the Course of Development in Our Economy: Socialist Thought and Practice.*- A Yugoslav Review, march 1989, Београд, 1989, стр. 98-104.

443. (94) Драгутин В. Марсенич, *Економика СФР*.- Југославски журнал, март-мај, Београд, 1989, стр. 101-105.
444. (95) Драгутин В. Марсенић, *Economica De la R.S.F. Yugoslavia; Cuestiones actuales del socialismo*.- Revista Yugoslava, Београд, мај-јуни, 1989, стр. 104-109.
445. (96) *Нека актуелна питања текуће економске политике*.- Актуелне политичке информације, Београд, 1989, бр. 14, стр. 11-16.
446. (97) *Реформа и социјална политика са аспекта привредно недовољно развијених подручја Југославије*.- Београд, 1989, 12 стр.
447. (98) *Допринос области стваралаштва*.- Индустрија, Београд, 1990, бр. 3, стр. 101-104.
448. (99) *Техничко-технолошко стваралаштво у Црној Гори*. - Самоуправљање, Београд, 1990, бр. 12, стр. 107-110; Васпитање и образовање, Титоград, 1990, бр. 4, стр. 72-75; Просвјетни рад, бр.16, 15. октобра, стр.9.
* Приказ књиге мр Омера Маркишића.
449. (100) *Материјални положај васпитања и образовања и промјене у привредном систему*.- Годишњак Економског факултета у Титограду, 1990, бр. 9/10, стр. 65-81.
450. (101) *Привреда највећи губитник*.- Привредни преглед, Београд, 27, 30. септембра 1991, 3 стр.
451. (102) *Више од неизвјесности*.- Монтенегробанка д.д., Подгорица, 12. фебруар 1992, бр. 4, 12 стр.
452. (103) *Економика Југославије - Критичко суочавање са кризом*.- Економика, Београд, 1992.
* Приказ књиге др Драгутина В. Марсенића, др Биљане Јовановић-Гавриловић, др Гојка Рикаловића.
453. (104) *Продубљавање економске кризе, ограничења за њено превладавање и остваривање економског развоја*.- Економист, Београд, 1992, бр. 1-2, стр. 57-67.
454. (105) *Стање кризе на почетку 1992. године*.- Економист, Београд, 1992, бр. 1/2, стр. 99-102.
455. (106) *Посљедице увођења економске, научно-техничке и културне блокаде*.- Економист, Београд, 1992, бр. 3/4, стр. 87-89.
456. (107) *Нека ограничења макро-економског развоја и мјере економске политике у условима санкција и хиперинфлације*.- Економист, Београд, 1993, бр. 3/4.
457. (108) *Могућности задовољавања потреба у присилно створеној затвореној привреди*.- Економист, Београд, 1993, бр. 3/4.

458. (109) *Јавна и лична потрошња у условима новог привредног система.*- Економист, Београд, 1994, бр. 3/4.
459. (110) *Црногорска библиографија 1494-1994*, том I-IV (16 књига) - капитално дјело; Централна библиотека “Ђурђе Црнојевић”, Цетиње.- Побједа, Подгорица, 1994.
460. (111) *Кадрови као чинилац друштвено-економског развоја Црне Горе (ИНИП Књижевне новине комерц д.д., Београд, 1995).*- Побједа, Подгорица, 1995.
* Приказ књиге др Жарка Б. Божовића.
461. (112) *Полазне основе, подручја и тежишта текуће економске политике.*- Економист, СЕЈ, Београд, 1995, бр. 1/2.
462. (113) *Тежишта развојне политике.*- Економист, СЕЈ, Београд, 1995, бр. 1/2.
463. (114) *Саобраћајна политика Југославије у тржишним условима ИНИП Књижевне новине комерц д.д., Београд.*- Побједа, Подгорица, 1995.
* Приказ књиге др Љубинка Дедовића.
464. (115) *Развојна стратегија и политика у транзицији.*- Годишњак Економског факултета, Подгорица, 1995, стр. 29-42.
465. (116) *Црна Гора - Еколошка држава.*- Економика, Београд, 1995, бр. 11/12.
466. (117) *Саобраћајна политика. Саобраћајна политика Југославије у тржишним условима.*- Економика, Београд, 1995, бр. 11/12.
* Приказ књиге др Љубинка Дедовића.
467. (118) *Кадрови као чинилац друштвено-економског развоја.* - Директор, Београд, 1995, бр. 11, стр.72.
* Приказ књиге др Жарка Божовића.
468. (119) *Црногорска библиографија 1494-1994*, том I - књига 9 - Монографске публикације 1986-1989. (Централна народна библиотека “Ђурђе Црнојевић”, Цетиње, 1995).- Побједа, Подгорица, 1996.
469. (120) *Жељезничка инфраструктура у Црној Гори.*- Финансије, Београд, 2001, бр. 5-6, стр. 556-559; Жељезница, Београд, 2001, бр. 3/4, стр. 190-193.
* Приказ књиге др Љубинка Дедовића.
470. (121) *Четири деценије Економског факултета: Наставници, научници, сарадници и студенти.*- Економски факултет у Подгорици, 25.12.2000.- Васпитање и образовање, Подгорица, 2001, бр. 3, стр. 242-245.
* Ријеч на промоцији монографије.
471. (122) *Историјски темељи финансија и банкарства. Огледи из монетарне економије.* (2, 3).- Просвјетни рад, 12. април

2002. (скраћена верзија); Историјски записи, Подгорица, 2002, бр. 1/2, стр. 269-272; Библиографски вјесник, Цетиње, 2003, бр. 1/2/3; стр. 255-258.
- * Приказ књиге проф. Драгише Ђоковића.
472. (123) *Контрасти глобализације*.- Финансије, 2003, Београд, бр. 1/6; Историјски записи, Подгорица, 2003, бр. 1/2.
Ријеч на промоцији књиге проф. др Веселина Драшковића, Факултет за поморство у Котору, 1. IV 2002.
473. (124) *Економска политика и привредни развој у процесу транзиције*.- Економика, Економски факултет, Ниш, 2004, бр. 3, стр. 13-26.
474. (125) *Наука и образовање пред изазовима закашњеле транзиције и глобализације*.- Гласник ЦАНУ, књ. 16, Подгорица, 2004. (у штампани).
475. (126) *Научни рад и даље мушкоцентричан*.- Дан, Подгорица, 30. април, 1. и 2. 2004, стр. 52.

VI РАЗНО

476. (1) *Излагање у Ректорату Универзитета Бари и Лесе (Италија)*, 6. март 1970, 4 стр.
477. (2) *Извјештај о разговорима делегације Скупштине СРЦГ са представницима области Пуља (Италија), који се односе на облике сарадње Универзитета из Барија и Лесеа са Универзитетом “Вељко Влаховић” у Титограду*, 6. март 1970, 8 стр.
478. (3) *Извјештај о студијском боравку научних радника Института за друштвено-економска истраживања у научним институтима и високошколским институцијама у Москви и Лењинграду*, октобра 1986, 10 стр.
- 479.-599. (4) *Извјештаји о раду на научним пројектима (и утрошку средстава) и програми истраживања (са Финансијским планом) за текући период: - 20 извјештаја за пројекте које су финансирани ресорни органи за науку Црне Горе. (Период: 1967-2000); осам извјештаја за међурепубличке - Р/П пројекте у чијој реализацији је ИДЕИ учествовао као члан Конзорцијума економских института СФРЈ и Института друштвених наука СФРЈ. Израду ових пројеката финансирао је ресорни орган за науку СФР Југославије. (Период: 1971-1991).*

600. (5) *Селективна библиографија (са изводима)* за Пројекат: *Трансформација Републичког фонда пензијско-инвалидског осигурања*, 1993, 22 стр.
601. (6) *Кореспонденција* са: а) спонзорима Монографије: Институт за друштвено-економска истраживања - ИДЕИ 1965-2000, и б) институтима, факултетима, академијама наука, институцијама, предузећима и бројним библиотекама, поводом достављања исте, 2001-2003.
602. (7) *Живот испуњен успјехом*. У: Мр Триво Золак и Оливера Кукић.- *Чудесна моћ жене*, Бар, 1999, стр. 223-234.

VII IN MEMORIAM

603. (1) *Проф. Божидар Глушчевић*.- Побједа, Подгорица, 27. октобар 1993, стр. 4.
604. (2) *У знак сјећања: Душан Чобелић - Професор који се памти*.- Побједа, Подгорица, 24. фебруара, 1998, стр. 14.
605. (3) *Проф. Драгиша Ђоковић*.- Побједа, Подгорица, 2. август 2002.

VIII РАДОВИ ДО 1965. ГОДИНЕ

604. (1) *Систем расподјеле личних доходака у индустријском предузећу, као основа развијања социјалистичких друштвених односа (дипломски рад)*.- Економски факултет, Београд, 1963, 60 стр.
605. (2) *Неки проблеми привредног развитка Црне Горе и Општине Титоград*, 1964, 30 стр.
606. (3) *Информација о проблемима расподјеле чистог дохотка у привредним организацијама Општине Титоград*, 1964, 20 стр.
607. (4) *Анализа о тенденцији привредних кретања и личних доходака у већим привредним организацијама у Титограду*, 1964, 17 стр.
608. (5) *Привредна кретања и расподјела у Општини Титоград у 1964. години*, 1964, 24 стр.
609. (6) *Материјална основа самоуправљања неких радних организација*, 1965, 21 стр.
610. (7) *Анализа неких показатеља стандарда у Општини Титоград и Црној Гори*, 1965, 14 стр.
611. (8) *Анализа расподјеле чистог прихода и личних доходака у 1965. у привреди Титограда*, 1965, 16 стр.

ПРИЛОГ БИБЛИОГРАФИЈИ О ДР МИЛИЦИ КОСТИЋ* (Избор)

А. ПРИКАЗИ (НЕКИХ) КЊИГА ДР МИЛИЦЕ КОСТИЋ:

I РАСПОДЈЕЛА НАЦИОНАЛНОГ ДОХОТКА И ЊЕН УТИЦАЈ НА РАЗВОЈ ЈУГОСЛОВЕНСКЕ ПРИВРЕДЕ; 1977.- Економски факултет - Институт за друштвено-економска истраживања, Титоград, Титоград, 226 стр. Предговор:

1. Проф. Божидар Глушчевић
2. Проф. др Боровоје Јелић.- У : *Поводом трансформације монетарно-кредитног и банкарског система*. - Финансије - јубиларни број (1946-1976).- Београд, 1976, бр. 3/4, стр. 183.
3. Др Авдул Курпејовић.- Побједа, Подгорица, јула 1977; Пракса, бр. 5/6, Титоград, 1977, стр. 153-155.
4. Мр Борислав Ускоковић.- Историјски записи, бр. 1/2, Титоград, 1978, стр. 279-281.
5. Драго Радоњић.- Социјализам, бр. 1, Београд, 1978, стр. 156-159.
6. Никола Богдановић.- Борба, Београд, август 1978.

II СИСТЕМ И ПОЛИТИКА РАСПОДЈЕЛЕ ПОСЛИЈЕ РЕФОРМЕ, 1983.- Економски факултет - Институт за друштвено-економска истраживања, Титоград, "Обод" - Цетиње, 302 стр.

7. Проф. др Душан Чобелић.-Предговор.
8. Др Дамјан Шећковић.- Зборник Правног факултета, бр. 8/9, Титоград, 1982, стр. 231-237.
9. Мр Борислав Ускоковић.- Bull. sci. Sect. В., Yugoslav, 1983.- Побједа, септембар 1983.
10. Др Јанко Гогих.- Универзитетска ријеч, бр. 167/168, Титоград, 23. XII 1983.
11. Мр Радован Вуковић.- Социјализам, бр. 4, Београд, 1983/84; Побједа, Титоград, 21. IV 1984.
12. Драго Дурковић.- Просвјетни рад, бр. 20, Титоград, 15. XII 1983.
13. Др Јосиф Јауковић.- Пракса, бр. 2, Титоград, 1984, стр. 137-143; Годишњак Економског факултета, Титоград, 1985, бр. 8, стр. 179-187.

Округли сто посвећен књизи *Систем и политика расподеле послје реформе* (у организацији: Марксистичког центра ЦК СК Црне Горе,

* Нијесу обухваћени прилози у *избучницима*, библиографијама, новинама, магазинима и др.

Економског факултета - Института за друштвено-економска истраживања и Друштва економиста Црне Горе, 2. II 1984. у Титограду).- Пракса, бр. 2, 1984, стр. 85-134.

Учесници округлог стола:

14. Проф. др Душан Чобељић, стр.89-93.
15. Проф. др Драгутин Марсенић, стр. 93-98.
16. Проф. Бошко Глушчевић, стр. 98-104.
17. Академик Бранислав Шошкић, стр. 103-109.
18. Проф. Драгиша Ђоковић, стр. 109-115.
19. Проф. др Јосиф Јауковић, стр. 115-118.
20. Др Миливоје Дрецун, стр. 117-120.
21. Проф. др Душан Вучековић, стр. 119-126.
22. Гојко Дапчевић, директор Марксистичког центра.

III ПРОМЈЕНЕ У РАЗВОЈУ ДРУШТВЕНИХ ДЈЕЛАТНОСТИ, 1988.-

Економски факултет - ИДЕИ, Титоград, "Обод"- Цетиње,
Универзитетска ријеч - Никшић, Побједа - Титоград, 358 стр.

23. Др Божидар Тадић.- Предговор.
24. Мр Омер Маркишић.- Финансије, Београд, 1989, бр. 3/4, стр. 225-230.
25. Чедо Драшковић.- Библиографски вјесник, Цетиње, 1989, бр. 1/2/3; стр. 266-267.
26. Мр Жарко Божовић.- Годишњак Економског факултета, Подгорица, 1990, бр. 9/10; стр. 198-209; Побједа, Подгорица, јуна 1990.
27. Нада Вујошевић.- Васпитање и образовање, Титоград, 1991, бр. 5/6; стр. 135-140.

IV ДУГОРОЧНЕ ТЕНДЕНЦИЈЕ У РАЗВОЈУ ЦРНЕ ГОРЕ И

ЈУГОСЛАВИЈЕ, 1992.- Економски факултет - ИДЕИ, Подгорица и
Стручна књига - Београд, 263 стр.

28. *Рецензент и писац Предговора* проф. др Драгутин Марсенић.
29. Др Љубинко Дедовић.- Васпитање и образовање, Подгорица, 1993, бр. 1; стр. 107-110.
30. Др Вељко Мартиновић.- Пољопривреда и шумарство, Подгорица, 1993, бр. 1/2; стр.113-115.
31. Др Жарко Божовић.- Директор, Београд, 1993; Побједа, Подгорица, априла 1993.
32. Др Драгутин Марсенић.- Представљање књиге на промоцији у Библиотеци "Радосав Љумовић" Подгорица, 29. априла 1993.

33. Проф. Драгиша Ђоковић.- Представљање књиге на промоцији, 29. априла 1993.
34. Др Ново Вујошевић.- Ријеч на промоцији, 29. априла 1993.
35. Живојин Влаховић, директор “Стручне књиге” - суиздавач.- Ријеч на промоцији 29. априла 1993.
36. Др Јован Бојовић- Ријеч на промоцији, 29. април 1993.
37. Веселин Ракчевић.- Ријеч на промоцији, 29. април 1993.

V НЕПРОИЗВОДНА ПОТРОШЊА И ПРОМЈЕНЕ У ПРИВРЕДНОМ СИСТЕМУ, 1999.- Универзитет Црне Горе - Економски факултет - ИДЕИ.- Подгорица, Подгорица, 388 стр.

38. Проф. др Божидар Раичевић.- *Предговор*.
39. Др Маринко Бошњак.- Финансије, Београд, 2000, бр. 9/10, стр. 804-811; Економист - Магазин Реформе, Београд, 2001, бр. 40, стр. 40.
40. Др Љубинко Дедовић.- Васпитање и образовање, Подгорица, 2001, бр. 2, стр. 197-200.
41. Др Софија Аџић.- Универзитет у Новом Саду; Анали Економског факултета у Суботици, Суботица, 2001, бр. 6, стр. 670-673.
42. Др Жарко Божовић. - Побједа, Подгорица, септембра 2001.

VI ИНСТИТУТ ЗА ДРУШТВЕНО-ЕКОНОМСКА ИСТРАЖИВАЊА 1965-2000; 2001.- Универзитет Црне Горе - Економски факултет, 214 стр.

43. Др Маринко Бошњак.- Финансије, Београд, 2002, бр. 1/2, стр. 132-134.
44. Др Вељко Мартиновић.- Историјски записи, Подгорица, 2002, бр. 1/2, стр. 263-266.
45. Др Миленко Пасиновић.- Зборник Факултета за поморство, Котор, 2003, бр. 1/2 (у штампи)
46. Др Здравко Ивановић.- Годишњак Географског друштва Црне Горе, Никшић, 2002, бр. 5 (у штампи).
47. Илија Јовићевић.- Дан, Подгорица, 11. фебруар 2002, стр. 14.
48. Јован Стаматовић.- Побједа, Подгорица, 14. април 2002, стр. 14.
49. Милорад Миловић.- Библиографски вјесник, Цетиње, 2003, бр. 1/2/3, стр. 333-335.
50. Милош Старовлах.- Књига о књигама, Књижевни клуб “Далма”, Пљевља, 2003, стр.35-40.
51. Јованка Вукановић.- Телевизија Црне Горе - II програм - Наслови, 30. јун 2002.

Б. СПОМЕНИЦЕ И ЛЕКСИКОГРАФСКА ИЗДАЊА

52. У: *30 година Економског факултета у Београду 1937-1967.*- Економски факултет Београдског универзитета, Београд, 1967, стр. 323.
*Пејовић М. Милица.
53. У: *40 година Економског факултета у Београду 1937-1977.*- Економски факултет Београдског универзитета, Београд, 1977, стр. 351.
*Пејовић М. Милица.
54. У: *Економски факултет 1960-1985.*- Универзитет “Вељко Влаховић” у Титограду. Дио: Институт за друштвено-економска истраживања, Титоград, 1985, стр. 93 (одредница).
55. У: *50 година Економског факултета 1937-1987.*- Економски факултет Београдског универзитета, Београд, 1987, стр. 438 (доктори), 463 (магистри) и 532 (дипломирани студенти)
*Пејовић М. Милица.
56. Nikola Racković: *Kostić Milica.*- У : *Prilozi za leksikon crnogorske kulture*, Cetinje, 1987, стр. 103.
57. Лукетић, др Мирослав - Золак, Велибор : *Костић Милица.*- У: Ко је Ко у Црној Гори, I издање, Будва: “Золак и Золак” - “Архе”, 1993, стр. 159.
58. *Милица Костић.*-У: *Универзитет Црне Горе.*- Економски факултет - Институт за друштвено-економска истраживања.- Универзитет Црне Горе, Подгорица, 1997, стр.38.
59. *Настављачи дела својих предака.*- У: Добровољачки гласник.- Удружење ратних добровољаца 1912-1918, њихових потомака и поштовалаца, Београд, 1998, год.VIII, бр. 11, стр. 175-177.
*Дата је и фотографија.
60. У: *25 година Универзитета Црне Горе.*- Универзитет Црне Горе, Подгорица, 1999, стр.168.
61. Лукетић, др Мирослав - Золак Велибор: *Костић Милица.*- У: Ко је Ко у Црној Гори, II издање, Будва: АМЦ “Золак и Золак”, “Архе”, 1999, стр. 161.
62. Золак, мр Триво- Оливера Кукић: *Костић Милица - Живот испуњен успјехом.*- У: Чудесна моћ жене - Успјешне жене Црне Горе - Едиција: Библиографије успјешних, Бар, 1999, стр. 223-233.
*Дата је и фотографија.
63. У: *Наставници, научници, сарадници - четири деценије Економског факултета.*- Универзитет Црне Горе - Економски факултет - Подгорица, Подгорица, 2000, стр. 13, 16, 74-76. (Одредница: Биографија и селективна библиографија.)
*Дата је и фотографија.

64. У: *Монографија фотографија 1960-2000. Good years for even better - XLY Forty years Faculty od Economic, 2000, Подгорица.*- Економски факултет, Подгорица, стр.28 (студијски боравак научних радника ИДЕИ у Лондону 1973), 31 (екскурзија, Грчка 1978 - двије фотогр.; 32 (Грчка - 1978 - двије фотогр.; 34 (прослава 25. година Економског факултета у Титограду 1985. године - двије фотогр.; 50 (ИДЕИ на излету 1994), 58 (Божићне расправе о економији 1996).

65. У: Др Милица Костић, *Монографија: Институт за друштвено-економска истраживања 1965-2000.*- 2001.- Универзитет Црне Горе - Економски факултет, Подгорица (четири деценије), стр. насловна (српски, енглески, руски), 24, 60-62 (одредница: био-библиографија. Дата је фотографија), 98-105 (руководилац научних пројеката).

66. Лукетић, др Мирослав - Золак Велибор: *Костић Милица.*- У: Ко је Ко у Црној Гори, III издање (јубиларно), Будва.- АМЦ Communications Adriatic Management & Media Consulting doo, 2004, стр. 160-161.

67. Марсенић, др Драгутин - Рикаловић, др Гојко: *Костић Милица.*- У: Ко је Ко у економској науци и бизнису Србије и Црне Горе.- Економски факултет, Београд, 2004.(у штампи)

*Одредница: Биографија и селективна библиографија. Дата је и фотографија.

68. Булатовић, Меланија: *Костић Милица - Прва научница на Економском факултету, у Институту за друштвено-економска истраживања у Подгорици; прва научница, чланица ЦАНУ; прва научница и једина жена из Црне Горе чланица Југословенске академије економских наука - АЕН СЦГ.* Канцеларија за равноправност полова Владе РЦГ, Подгорица, 2004, стр. 35-36.

*Одредница: Био-библиографија. Дата је и фотографија.

Предлог ЦАНУ да је изабере за ванредног члана

Одјељењу друштвених наука ЦАНУ

ПОДГОРИЦА

У складу са Одлуком ЦАНУ о расписивању избора за нове чланове, кандидујем

Др МИЛИЦУ КОСТИЋ, научног савјетника

Номинујем је за ванредног члана ЦАНУ.

Др Милица Костић је рођена 14. марта 1940. године у Његушима. Дипломирала је на Економском факултету Београдског универзитета (1963). На истом факултету завршила је последиједипломске студије на курсу *Привредни развој* и стекла титулу магистра наука, одбранивши тезу *Расподјела националног дохотка и њен утицај на развој југословенске привреде*. Пет година доцније, 1981, докторирала је на тему *Систем и политика расподеле националног дохотка у Југославији после реформе, са посебним освртом на Црну Гору*. У циљу продубљивања знања из своје струке, више пута је боравила у иностранству. Током 1974. године завршила је специјалистичку обуку код Р. А. Menagement Centra у Лондону. Студијски боравак у Институту мировой економији Академији наук СССР-а имала је 1986. године.

Радну каријеру је започела као наставник Трговачке школе у Титограду. Била је затим секретар Општинског комитета Народне омладине у Титограду, шеф Одсека за рад и радне односе и замјеник начелника за привреду Скупштине општине Титоград. Од 1965. године ради на Економском факултету, у Институту за друштвено-економска истраживања у Титограду, гдје је прошла избор у сва научна звања. У звање научног савјетника изабрана је 1988. године. Имала је менторски – научноистраживачки рад са студентима на редовним и последиједипломским студијама.

Др М. Костић је током рада на Институту остварила изванредне резултате у научноистраживачком раду. Радила је на макропројектима Конзорцијума економских института СФР Југославије и Конзорцијума института друштвених наука СФРЈ. Била је члан научних вијећа – Р/П пројеката. Као врсног и савјесног сарадника бирали су је у редакцијске колегијуме више часописа у Црној Гори и Југославији: *Пракса, Продуктивност, Развој, Facts & tendencies, Development, Годишњак*

Економског факултета у Титограду, Зборник Правног факултета у Титограду, Економист, Економска политика и др. Уз то, била је члан низа уређивачких одбора бројних издања – публикација, као на примјер: ИДЕИ, Заједнице за научне дјелатности Црне Горе, Друштва економиста Подгорице, вишетомне едиције "Црногорска библиографија 1494-1994. година". Номинована је за експерта ОУН из Југославије за област популационе политике и породице. У научноистраживачком раду усмјерена је на истраживања из домена привредног развоја и привредног система, и економске политике тематских цјелина: *расподјела, структура привреде, друштвене дјелатности, непроизводна потрошња*. Учествовала је са својим саопштењима на многобројним научним скуповима у земљи и на неким конгресима у иностранству (Багдад –1981, Берлин – 1983).

Др М. Костић је као научни посленик веома плодна, о чему најбоље свједочи њен опус од преко 400 библиографских јединица. Аутор је 11 књига, 18 монографских публикација, 112 чланака, 80 реферата, од којих седам на међународним конференцијама, 128 студија и пројеката (као аутор или коаутор). Поред тога, аутор је бројних енциклопедијских одредница, есеја, експертских оцјена, рецензија, приказа итд.

Др Милица Костић је у склопу професионалног рада обављала значајне функције на Економском факултету (предсједник Савјета), у ИДЕИ (члан и предсједник Нучног вијећа), у СИЗ-у за научне дјелатности Црне Горе (предсједник Извршног одбора), у Савјету заједница за научни рад Југославије, у струковним организацијама и асоцијацијама Црне Горе и Југославије. Била је члан Предсједништва Научног друштва економиста Југославије, члан Предсједништва Савеза економиста Југославије, члан Предсједништва Савеза економиста Црне Горе. Секретар је Одбора ЦАНУ за економске науке и уредник струке за три области *Енциклопедије Црне Горе*.

До 1990. године била је врло ангажовани друштвено-политички радник. Обављала је високе друштвено-политичке функције у Републици и Федерацији. Добитник је више високих признања и одликовања: Награде ослобођења Титограда (1977), Тринаестојулске награде (1986) и Ордена рада са златним вијенцем (1986).

Наведени подаци о научном ангажману др Милице Костић и резултати њеног научноистраживачког рада и научна репутација коју има препоручују је да буде бирана за ванредног члана ЦАНУ. Више од двије и по деценије познајем др М. Костић као изузетно савјесну сарадницу на мултидисциплинарном пројекту *Црногорска библиографија 1494-1994* (члан је Редакције и уредни резултате њеног научног рада, које веома

цијеним, а познато ми је да су високо вредновани од стране мјеродавне стручне и научне критике. Дубоко сам увјерен да би њеним избором за ванредног члана, Академија добила још једног изванредног сарадника на низу пројеката, зато је и свесрдно предлажем, убијеђен да је она поодавно заслуживала такав научни статус.

Цетиње, 6. март 2003.

Др Душан Ј. Мартиновић,
ванредни члан ЦАНУ



ДР ЧЕДОМИР МАРКОВИЋ
(Пећ, 1937 -)

I
БИОГРАФИЈА

Чедомир Марковић рођен је 21. маја 1937. године у Пећи, Република Србија, од оца Милана Марковића и мајке Савице, рођене Звицер. Основну школу завршио је у Пећи, а гимназију у Нишу 1958. године. Школске 1958/59. године уписао се на Филозофски факултет у Београду, на групу за археологију, на којој је дипломирао јануара 1963. године. Маја исте године запослио се у Заводу за заштиту споменика културе Црне Горе на Цетињу, на радно мјесто археолога- конзерватора. Стручни испит за звање конзерватора положио је 1965. године. Исте године постављен је за руководиоца одјељења за заштиту и пропаганду споменика културе, а нешто касније за руководиоца одјељења за заштиту и конзервацију покретних споменика културе. У периоду од 1974. до 1985. налазио се на мјесту руководиоца одјељења за документацију Завода. Магистрирао је 1975. године на Филозофском факултету у Београду, на катедри за археологију, са тезом "**Трагови Илира у Црној Гори**". На истом факултету 1983. године одбранио је и докторску дисертацију под називом "**Неолит у Црној Гори**". Има стручно звање савјетник - конзерватор. На новооснованом Културолошком факултету на Цетињу, од његовог оснивања па до укидања, био је ангажован, у почетку као предавач, а од 1984. године као доцент за предмет археологија. Марта 1985. године изабран је за директора Завода и на тој функцији је остао до марта 1990. године. Од 1990. па до 1991. налазио се на мјесту самосталног савјетника Завода, да би 1991. године од стране Владе Републике Црне Горе био поново именован за директора Завода, потом, по истеку тог мандата, Влада га је

1997. године и трећи пут именовала за директора Завода и на тој функцији је остао до пензионисања.

У протеклом периоду од близу четрдесет година рада, поред учествовања и вођења свих значајнијих подухвата на заштити споменика културе у Црној Гори, Чедомир Марковић се интензивно бавио и археологијом Црне Горе. Учествовао је - или као члан екипе или је руководио бројним археолошким ископавањима на територији Црне Горе, чији су резултати допринијели да се у многим сегментима допуни, а понекад и измијени хронолошки знатно даљом постојећа слика о културној прошлости Црне Горе. Посебно је у том смислу значајан његов научни рад на изучавању настанка и развоја неолитских култура у Црној Гори. При томе треба нагласити да је за формулисање одређених закључака Чедо Марковић обавио детаљна истраживања једног броја налазишта из раздобља средњег и млађег неолита у Приморју, кањону Пиве и Полимљу. Подаци са ових ископавања показали су се изузетно значајним за упознавање култура и популационих кретања и прожимања на територији Црне Горе у дугом временском раздобљу, почев од 8.000-те па до 3.000-те године прије нове ере. У интерпретирању ових нових резултата др Ч. Марковић је дао темељну научну студију о процесу неолитизације територије Црне Горе, истичући да неолитска култура на овим просторима није јединствена већ да је током развоја задобила три посебна вида и то у оквирима три издвојена географска региона: Црногорско приморје, област Пиве и област Полимља.

У интерпретацијама резултата добијених истраживањима, посебну пажњу у научном раду др Чедо Марковића, заслужују његове анализе археолошке грађе откривене у истраженим локалитетима: пећини Спили изнад Пераста, окапини Коронини код Цетиња, пећини Одмут код некадашњих Плужина, насељима под отвореним небом у Кремештицама и Беран-кршу код Берана. Из обављених анализа услиједили су и одговарајући закључци, често кључни за сагледавање укупних процеса који су водили формирању и развоју одређених неолитских култура на територији Црне Горе. При томе је веома важно истаћи да је Ч. Марковић показао да је у области Полимља успостављена једна особена култура која је у свом развоју трпјела утицаје и из подручја централног Балкана и Приморја. Ова нова варијанта неолитске културе, чији је ток формирања и развоја успјешно протумачио доктор Марковић, засигурно је продубила наша сазнања о културним прожимањима на Балканском полуострву током V и IV миленијума прије нове ере. При реконструкцији процеса утемељења, развоја и дезинтеграције неолитских култура на тлу Црне Горе, др Ч. Марковић се увијек ослањао само на расположиве и

поуздано проучене археолошке документе, избјегавајући да врши слободне реконструкције у случајевима кад не постоји егзактна грађа.

За рад др Чедомира Марковића важно је истаћи и податак да су у обављеним ископавањима, по први пут у Црној Гори, обављене и одређене анализе - физико-хемијске, палеоботаничке, геолошке и палеонтолошке, које су имале пресудног утицаја на егзактност у интерпретацијама резултата истраживања и доношењу коначних закључака и које служе као поуздани репери за утврђивање хронолошких односа праисторијских култура на ширем простору Балкана.

Интересовање и научни рад на пољу археологије Ч. Марковића није везао искључиво за проучавање млађег каменог доба Црне Горе, већ се подједнако успјешно бавио и тумачењем и разрјешавањем проблема везаних и за друге епохе у развоју људскога друштва. Његово учествовање или руковођење археолошким ископавањима на бројним локалитетима у Црној Гори резултирало је и већим бројем објављених научних расправа о културама које слиједе неолиту – културама бронзаног, старијег и млађег гвозденог доба, периода римске доминације и средњег вијека.

Поред наведених, Чедомир Марковић је вршио ископавања и на другим, бројним праисторијским локалитетима, посебно на онима који су везани за изучавање поријекла и развоја културе Илира у Црној Гори, гдје се издвајају надгробне хумке. Међу бројним истраженим, посебно је значајна хумка у Готовуши код Пљеваља, хумка у Лушцу и Лисијевом пољу код Берана и камене гомиле у Ријечанима, чији су резултати пружили довољно аргумената да се могу до извјесне границе сагледати процеси који су крајем неолита и почетком бронзаног доба довели до формирања новог етничког супстрата из кога се почетком старијег гвозденог доба издвајају Илири као посебна етничка заједница. Откривена археолошка грађа је истовремено омогућила да назначе основне карактеристике материјалне и духовне културе Илира и утврде везе, како између илирских племена настањених на просторима Црне Горе, тако и између илирских племена и култура са ширих простора Балкана. Изучавање развоја културе Илира је посебно значајно, када се зна да се територија данашње Црне Горе подудара са простором насељеним "правим Илирима" (*Ilirii proprie dicti*), као и да је на тим истим просторима наставила да живи илирска држава након њеног пресељења са јужних граница Македоније.

Осим праисторије, интересовање др Чедомира Марковића као археолога било је усмјерено и на изучавање античких, као и средњовјековних локалитета на подручју Црне Горе. У том смислу посебно су значајна вишегодишња ископавања античких некропола Муниципијума С. у селу Коминица код Пљеваља и ископавања

хеленистичке и римске некрополе у Будви. Ископавања са ових некропола пружила су изузетно значајан и богат фонд гробних налаза и примјерака надгробне рељефне пластике (Municipijum S.), док је некропола Будве дала и бројне, изузетно драгоцене примјерке хеленистичке керамике и металног посуђа импортованог из јужне Италије, оружја и накита, посебног златног, из грчких златарских радионица.

Ископавања средњовјековних локалитета - манастира Пречисте Крајинске, Подластве, Морачника, Црнојевића манастира на Цетињу, такође су дала обиље нове грађе за изучавање генезе и развоја ових манастирских комплекса. Примјера ради, ископавања у манастиру Подластви, омогућила су да се без икаквих сумњи утврди да је на мјесту данашње цркве током V-VI вијека егзистирала ранохришћанска базилика, као и да је током XIII или XIV вијека на истом мјесту постојао храм на чијим је остацима у XV вијеку подигнута садашња црква.

Резултате наведених истраживања, Чедомир Марковић је објављивао у стручним и научним часописима у ондашњој Југославији и Црној Гори. Објављене су му 42 расправе и чланка у референтним серијским публикацијама.

Објавио је и двије научне књиге од капиталног значаја за нашу науку и културу.

Прву књигу др Чедомира Марковића *НЕОЛИТ ЦРНЕ ГОРЕ* објавио је Центар за археолошка истраживања у Београду, при Филозофском факултету, у суиздаваштву са Заводом за заштиту споменика културе СР Црне Горе – Цетиње. Рецензент и редактор је угледни академик Драгослав Срејковић (други рецензент Милутин Гарашанин). Ријеч је о докторској тези одбрањеној 1984. године на истом факултету.

Марковићева књига садржи увод и четири цјелине – посебна поглавља.

У Уводу књиге др Марковић даје систематичан преглед археолошких истраживања неолита Црне Горе. Сазнајемо да све до средине 20. вијека није био познат ниједан неолитски локалитет. Тек августа 1954. почиње археолошко истраживање у припећку Црвене стијене, недалеко од Петровића, на западу Црне Горе. У прве три године је истраживањима руководио академик Алојз Бенац, а након њега М. Бродар (1957) и Ђ. Баслер (1958 - 1966). Године 1961. вршена су истраживања на Беран-кршу. Др Марковић наводи подробно сва археолошка истраживања појединаца и институција.

Прво поглавље садржи "Неолитска налазишта на подручју Црногорског приморја и његовог залеђа" (12-30 стр.). Ту спадају ови археолошки локалитети: Црвена стијена, Спила изнад Пераста, Коронина код Цетиња, Врањај у масиву *Орјена*, Пећина Дучића на сјеверном рубу

Скадарске потолине. Аутор се посебно осврће на културну припадност и релативну хронологију.

Друго поглавље чине "Неолитска налазишта у Пивској области: Одмут, Пећина на 'Саставцима'". И ово поглавље аутор завршава културном припадношћу и релативном хронологијом. (31- 45 стр.).

Треће поглавље се односи на "Неолитска налазишта на подручју црногорског Полимља": Кремештице у селу Петњику, Беран-крш на лијевој обали ријеке Лима, у Беранској котлини, Трње на десној обали Куртовог потока, притоке Бистрице, завршавајући га, уобичајено, културном припадношћу и релативном хронологијом (46-72 стр.).

Четврто поглавље носи назив "Неолит Црне Горе" а сачињавају га три дијела: Процес неолитизације, Релативна и апсолутна хронологија и Популациона и културна прожимања (73-84 стр.).

Посебно поглавље представља библиографија састављена од 117 библиографских јединица.

Резиме на енглеском језику износи петнаестак страница.

Напосљетку, слиједе табле (LXVII) са цртежима 506 ахеолошких експоната.

Другу књигу др Чедомир Марковић је написао у коауторству с проф. др Рајком Вујичићем. Ријеч је о књизи: "*СПОМЕНИЦИ КУЛТУРЕ ЦРНЕ ГОРЕ*" (Нови Сад – Цетиње, 1997, 460 стр.). Извршни издавач је "Пресмедиј" (Радош Клачар) из Новог Сада, а суиздавач Републички завод за заштиту споменика културе Црне Горе – Цетиње. Ова књига је на Међународном октобарском сајму књига у Београду 1997. године добила високо признање, као издавачки подухват године.

При глобалној анализи монографије *Споменици културе Црне Горе*, запажа се да је састављена из двије веће цјелине: *Уводне студије* опсега 90 страница и *посебног дијела*, структурираног у 19 поглавља. За Уводну студију, рецензент - археолог свјетског гласа - академик Драгослав Срејовић је рекао: "има карактеристике озбиљног научног штива, које би могло бити објављено као посебна публикација". У том дијелу, који представља кохерентну цјелину, приказан је *in continuo* пресјек културних збивања од почетка палеолита до XIX вијека н.е. на територији данашње црногорске државе. Описи и стручна анализа овог големог споменичког фонда, обрађеног *lege artis*, писана популарним стилем да их могу читати и стручњаци и "обични људи". У посебном дијелу, обима 370 стр. се понаособ интерпретирају законом заштићени споменици културе по општинама у Црној Гори. Свако поглавље посебног дијела ове драгоцене књиге чини индивидуалисане цјелине које имају добро уочене специфичности, те представљају посебности, па би се и оне, по нашем мишљењу, могле обзнанити као посебне монографске публикације. Заправо, сви сегменти посебног дијела и Уводне студије - *својим* чине кохерентном, органски

повезаном у јединствену цјелину. Вјештим компоновањем уводног и посебног, ауторима монографије пошло је за руком да напишу једну цјеловиту, занимљиву и надасве корисну научну монографију, какву досад нијесмо имали у Црној Гори! Било је, додуше, неколико веома успјелих илустрованих монографија (на примјер, П. Мијовић: *Умјетничко благо Црне Горе*, Београд-Титоград, 1980; Т. Пејовић: *Манастири на тлу Црне Горе*, Нови Сад-Цетиње, 1995; С. Раичевић: *Сликарство Црне Горе у новом вијеку*, Подгорица, 1996), које се концептуално и садржајно, ипак, разликују од ове – Марковићеве и Вујичићеве.

Наслањајући се на цитиране наслове, и другу објелодањену стручну и научну релевантну литературу, уз крајње коректно њено коришћење и навођење извора у фус-нотама, одабиром и селекцијом главног и споредног, уз неопходне критичке опсервације и рефлексije, увелико са синтетичким претензијама – без сумње успјелим, аутори у монографији, маниром врских аналитичара, упознају читаоце са својим врло разуђеним и слојевитим дјелом.

На почетку књиге, сликом и језгровитом ријечју, уводе читаоце у контрастни пејсаж Црне Горе, почев од питорескног Јадранског приморја до дивље романтике алпског изгледа Дурмитора, указујући ретроспективно и на разорне ендегене силе природе – снажне земљотресе од 373. године, кроз историјску прошлост до наших дана. Подсјећају, на примјер, да је у катастрофалном земљотресу од 15. априла 1979. страдало огромно културно благо црногорско, посебно у старијим урбаним језгрима приморских агломерација и залеђа (Херцег-Нови, Котор, Будва, Бар, Улцињ и Цетиње). На рушилачком удару се нашао 1.641 непокретни споменик и око 30.000 покретних споменика културе. С тим у вези, констатују, да и поред велике бриге заједнице и уложеног труда у санацију културних споменика, требаће да се "још доста учини да би се ране залијечиле тамо гдје природне силе нијесу узеле данак за вјечито."

Аутори ове капиталне монографије у предговорној ријечи су нагласили што их је мотивисало да приступе овом великом подухвату. Осјећали су се морално и професионално обавезним да "као људи који су добар дио свог радног вијека управо посветили проучавању споменика културе – расположива знања о споменицима саберу на једном мјесту, између корица једне књиге, како би на тај начин знања о том важном дијелу духовне и материјалне културе Црне Горе и бића црногорског човјека била доступна не само стручњацима, већ и свима другима који воле и поштују црногорску повјесницу." Понесени таквим концептуалним идејама и порукама у старту, аутори су заорали у дубоко и веома слојевито поље кроз праисторију и историју Црне Горе, понирући у њену хетерогену културну баштину, археолошке налазе, споменике архитектуре, скулптуре, сликарства, документарне и примењене умјетности – постарали се да

сваки споменик буде обрађен у границама његове досадашње истражености, да буде описан и категорисан у стил или архитектонски тип коме припада. Треба рећи да су веома стручно и с осјећањем мјере дали објашњења особености сваког споменика, и истовремено указали на вриједности које посједују, на фрескосликарство када га споменик има, на покретне умјетничке креације као што су иконе и иконостаси, слике, рукописне и штампане књиге споменичке вриједности (раритете и уникате), на предмете примијењених умјетности и умјетничког занатства.

При избору споменика, аутори су се руководили и одредјеливали превасходно за оне споменике који су према усвојеним критеријумима уписани у регистар заштићених непокретних споменика културе Црне Горе, који води Републички завод споменика културе на Цетињу, и који, по свом значају, припадају I и II категорији, односно споменицима од изузетног значаја. Поред ових, обухватили су и један број споменика III категорије, а уз то, и један број некатегорисаних и још увијек нерегистрованих, који по увјерењу аутора имају одређену споменичку вриједност, или су, пак, неким својим елементом или чином саздања везани за одређени историјски догађај, који због свог историјског значаја мора бити запамћен.

Као што смо истакли, посебни дио ове монографије чине 19 поглавља, углавном по општинама. Веома је занимљиво и значајно за оријентацију, што свако поглавље почиње мапом, дакле, географском картом на којој је представљен размјештај споменичког фонда у простору. Готово с картографском прецизношћу лоциран је сваки споменик који кореспондира са текстом и садржајем који слиједи. Ове мапе географског размјештаја споменика су утолико значајније што дају визуелну представу густине споменичког наслеђа на датој територији, како цифарски слиједи:

- на подручју Бара	30 споменика,
- на подручју Берана	5 споменика,
- на подручју Бијелог Поља	7 споменика,
- на подручју Будве.....	25 споменика,
- на подручју Даниловграда.....	4 споменика,
- на подручју Жабљака.....	2 споменика,
- на подручју Колашина.....	6 споменика,
- на подручју Котора	64 споменика,
- на подручју Мојковца.....	2 споменика,
- на подручју Никшића.....	18 споменика,
- на подручју Плава.....	3 споменика,
- на подручју Плужина.....	4 споменика,
- на подручју Пљеваља.....	7 споменика,
- на подручју Подгорице.....	21 споменик,
- на подручју Тивта	10 споменика,

- на подручју Улциња..... 6 споменика,
- на подручју Херцег-Новог.....25 споменика,
- на подручју Цетиња40 споменика,
- на подручју Шавника..... 7 споменика,
- општине Андријевица и Рожаје немају споменика заштитених законом!

Биланс обухваћених споменика у књизи *Споменици културе Црне Горе* износи 285, што је, несумњиво, импресиван податак, који говори и о томе колико је ауторима требало уложити труда и енергије да проуче толико разноврстан корпус споменичког блага. Уз сваки споменик је наведена основна литература која ће будућим корисницима, који покажу интересовања за ширим информацијама и даљим трагањима, помоћи да до њих лакше и једноставније дођу. Тако поштен однос према литератури других аутора све се данас рјеђе сријеће. Настао је земан општег плагијаторства – крађе и "прекрађе" туђе духовне својине!

Лукузно опремљена, штампана на кунздруку, са више од 450 фотографија, скоро до перфекције урађених, са 19 мапа општина – ова вансеријска публикација плијениће пажњу читалаца и са најпрефињенијим естетским осјећањем. Треба, притом, рећи да је први аутор др Чедо Марковић сам урадио колор-фотографије, које по свом квалитету досежу висину умјетничке фотографије.

Сви споменици и урбане историјско-споменичке цјелине, урађени су по уобичајеној методологији, почев од маштовитих пројеката, вјештих руку неимара, припадајућих стилова, функционалности и значаја.

Укратко: књига *Споменици културе Црне Горе*, представља насушну, веома успјелу монографију, која је попунила једну приличну празнину и задовољила једну велику потребу. Наћи ће у њој читаоци све оно најважније и есенцијално о богатом споменичком миљеу Црне Горе. И будући истраживачи наћи ће на једном мјесту – као на длану, обиље стручне и научне грађе, која ће им омогућити даља аналогна истраживања, продубљивања и синтетичка уобличавања.

Треба апострофирати да је књига штампана двојезички – упоредо је дат српски текст и његов превод на енглески језик, што ће бити од користи страним истраживачима и корисницима разних профила, а такође и иностраној туристичкој клијентели већег образовног и културног нивоа, која не зна српски језик.

Поред рада на заштити споменика културе и археологији Црне Горе, Чедомир Марковић је био ангажован и у бројним другим активностима стручне или организационе природе. Био је, или је још увијек члан бројних стручних и научних комисија, савјета и управних одбора. Био је први предсједник Археолошког друштва Црне Горе, предсједник Друштва конзерватора Црне Горе и члан Научног савјета за националне

паркове Црне Горе и дуго година члан Југословенске комисије за сарадњу са UNESCO-ом. Године 1975. изабран је за члана Одбора за археологију ЦАНУ, а од прије пар година именован је за његовог предсједника. Од стране ЦАНУ именован је за руководиоца пројекта "Истраживања, конзервација и презентација Дукље" чија је реализација након двије године обустављена услед недостатка средстава. Уредник је тематске области "Археологија" за Енциклопедију Црне Горе у редакцији ЦАНУ.

За свој рад, Чедомир Марковић је више пута награђиван и одликован: 13. новембарска награда поводом ослобођења Цетиња (1997), Јубиларна медаља са дипломом за изванредан допринос на заштити културног наслеђа (Савез друштава конзерватора Југославије, 1975) и низ других захвалница, повеља и плакета.

Више пута је био на студијским боравцима у Русији и Пољској.

Говори руски, а служи се енглеским, италијанским и пољским језиком.

II БИБЛИОГРАФИЈА

II - 1 Књиге (монографске публикације)

1. НЕОЛИТ ЦРНЕ ГОРЕ, Београд 1985, стр.105 + LXVII.
2. СПОМЕНИЦИ КУЛТУРЕ ЦРНЕ ГОРЕ, Београд 1997, стр.460; 30 цм.
Коаутор др Рајко Вујичић.

II-2 Чланци и расправе

3. *Конзерваторско-рестаураторски радови на локалитету "Рисански мозаици" у 1963. години.*- Старине Црне Горе II, Цетиње, 1964, стр.103-116.
4. *Готовуша, Пљевља - илирске хумке старијег гвозденог доба.*- Археолошки преглед 6, Београд, 1964, стр.39.
5. *Комини, Пљевља - римска некропола.*- Археолошки преглед 6, Београд, 1964, стр.105.

6. *Илирска хумка у Готовуши*. - Старине Црне Горе III-IV, Цетиње, 1965/68, стр.215-229.
7. *Комини, Пљевља - римска некропола*. - Археолошки преглед 8, Београд, 1966, стр.115.
8. *Комини, Пљевља — некропола античког града*. - Археолошки преглед 9, Београд, 1967, стр.113.
9. *Прилог проучавању начина сахрањивања код Илира у северном делу Црне Горе и Бококоторском заливу*. - Материјали IV (VII конгрес археолога Југославије, Херцег-Нови 1966), Београд, 1967, стр.57-58.
10. *Неколико нових гробова из Будве*. - Бока 2, Херцег-Нови, 1970, стр.41-54.
11. *Три античка гроба из Сутомора*. - Бока 3, Херцег-Нови, 1971, стр.53-57.
12. *Necropoles romaines a Komini pres de Pljevlja (municipium S...), Inventaria archaeologica, Fascicula 15*, Beograd, 1972.
13. *Комини код Пљевља - римске некрополе*. - Археолошки преглед 15, Београд, 1973, стр.71.
14. *Пећина Спила, вишеслојно праисторијско налазиште*. - Археолошки преглед 16, Београд, 1974, стр.11.
15. *Пећина Одмутџача, вишеслојно праисторијско налазиште*. - Археолошки преглед 16, Београд, 1974, стр.10.
16. *The Stratigraphy and Chronology of the Odmut Cave, Archaeologia Yugoslavica XV*, Beograd, 1974, стр.7 – 12.
17. *Метални налаз из илирске хумке у селу Лушицу код Иванграда*. - Старине Црне Горе V, Цетиње, 1975, стр.229-233.
18. *Археолошко рекогносцирање територије општине Улцињ*. - Гласник Цетињских музеја X, Цетиње, 1977, стр.195-204.
19. *Прилог проучавању етногенезе Илира на подручју Црне Горе*. - Старине Црне Горе VI, Цетиње, 1978, стр.133-139.
20. *A Find from Lisijevo Polje near Ivangrad (Montenegro), Archaeologia Yugoslavica XX-XXI*, Beograd 1980/81, str.70-80.
У коауторству са Д. Срејовићем.
21. *Prastorija Crne Gore*. - Enciklopedija Jugoslavije, Zagreb, 1981.
22. *Украсни предмети из кнежевског гроба са локалитета Лисијево Поље код Иванграда*. - Симпозијум - Духовна култура Илира, Центар за балканолошка испитивања, књ. LXVТI, Сарајево, 1984, стр.81-87.
23. *Преглед развоја неолитских култура на подручју Црне Горе*. - Културно наслеђе. Зборник Културолошког факултета, Цетиње, 1985, стр.154-163.

24. *Значај и улога археологије у културном, друштвеном и привредном развоју СР Црне Горе.*- Стање, улога и развој науке у Црној Гори, Научни скуп, књ.14, ЦАНУ, Титоград, 1986, стр.265-275.
25. *Улцињ, Стари град.*- Археолошки преглед 1986, Љубљана, 1987, стр.294-296. У коауторству са С.Станковић.
26. *Медена стијена, палеолитско и мезолитско налазиште.*- Археолошки преглед 1986, Љубљана, 1987, стр.37-38.
27. *Културно историјски споменици.*- У: Земљотрес у Црној Гори, Титоград, 1988, стр.97-107.
28. *Неки актуелни проблеми заштите манастирског комплекса Мораче.*- Еколошке актуелности у Црној Гори, Научни скуп, књ. 20, ЦАНУ, Титоград, 1989, стр.275-284.
29. *Живот манастира Пиве у новим условима.*- Четиристо година манастира Пива, Историјски институт, Научни скуп, Титоград, 1991, стр.201-205.
30. *Осврт на стање и заштиту споменика културе у Црној Гори (1. Стање и заштита археолошких локалитета у Црној Гори; 2. Заштита покретних споменика културе од старења и пропадања и њихово одржавање као трајни облик заштите).*- Заштита споменика културе Црне Горе, ЦАНУ, Научни скуп, књ. 25, Подгорица, 1992, стр.171-182.
31. *Студија о споменицима и спомен-обилјежјима Цетиња са предлогом мјера* (коауторство са Д. Мартиновићем), Цетињски лист, Цетиње, 1992.
32. *Заштита културне баштине и наука.*- Могућности и перспективе развоја науке у Црној Гори, ЦАНУ, Научни скупови, књ. 24, Подгорица, 1993, стр.285-292.
33. *Трагови материјалне културе до оснивања Цетиња.*- У: Цетиње, ЦАНУ, (монографија), Цетиње, 1994, стр.19-24.
34. *Трагови материјалне културе ранијих епоха на просторима националног парка "Ловћен".*- Национални парк "Ловћен" - природна и културна добра, ЦАНУ, Научни скупови, књ.34, Подгорица, 1994, стр.239-245.
35. *Археологија у Црногорској библиографији 1494-1994.*- Библиографски вјесник, Цетиње, XXIV/1995, бр. 2/3, стр.85-89.
36. *Павел Аполонович Ровински као археолог.*- Библиографски вјесник, Цетиње, XXI/1992, бр.3, стр.89-94.
37. *Резултати истраживања неколико камених гомила у северозападном делу Црне Горе.*- Зборник Народног музеја XIV/1, Београд, 1998, стр.203-214.

38. *Хумке у Лисијевом пољу.*- Уздарје Драгославу Срејовићу, Филозофски факултет, књ. 17, Београд, 1997,стр.323-337.
39. *Неколико ријечи о споменицима културе Скадарског језера.*-Дани Скадарског језера, I/1997, бр.1, стр.7-8.
40. *Ријетки тренуци...Павлу Мијовићу, у почаст-поводом постхумно објављених књига.*- Библиографски вјесник, Цетиње, 1998, стр.167-170.
41. *Cetinje – grad muzej.*- Putovanja, Podgorica, 1999, jun, стр.46-51. У коауторству са др Душаном Мартиновићем и Луком Милуновићем. Извод из презентације Цетиња на интернету (www, cetinje cg.yu).
42. *Споменици прошлости на подручју Националног парка "Дурмитор".*-Соа небеска, Жабљак, XX/2002, бр.20/30, стр.4-6.
43. *Манастир Морачник, нека нова сазнања.*-Гласник Цетињских музеја (у штампани).
44. *Резултати археолошких истраживања манастира Подластве.*-Зборних радова са симпозијума о манастиру Подластви (у штампани).
45. *Споменици културе и туризам.*- Зборник са одржаног научног скупа "Туризам у првој половини 20. вијека (припремљено за штампу).
46. *Kultura Iluira u Crnoj Gori.*- Matica 11/12, Cetinje-Podgorica, III/ 2002, str.115-158.
47. *Arheološka nauka u Crnoj Gori.*- Matica 13/14, Cetinje-Podgorica, IV/ 2003, str.97-132.
48. *Mezolit Crne Gore.*- Matica, br. 15/16, Cetinje-Podgorica, IV/2003, str.79-104.
49. *Амфоре као водич кроз историју.*-Просвјетни рад, Подгорица, 2004, бр.1/2, 15.1, стр.25.
50. *Rimske nekropole u Crnoj Gori.Načini sahranjivanja i oblici grobova.*- Matica, Cetinje-Podgorica, V/2004, br.17, str.239-278.
51. *Arheologija i naučna istina.*-Matica, Cetinje-Podgorica, 2004, br.18/19, str. 207-240.
52. *Археолошка збирка Музеја града Будве.Трагови старих култура.*- Побједа, Подгорица, LX/2004, бр.13908, 28.VIII, стр.27.
53. *Spomenici kulture i turizam.*-U: Turizam Crne Gore u drugoj polovini XX vijeka. Radovi sa naučnog skupa Cetinje 23-24. maj 2002, Cetinje, 2004, str.141-150.
54. *Helenistička nekropola Budve.* – Matica, Cetinje - Podgorica VI/2005, br. 21, proljeće, str. 295-330.

Сем наведеног, Марковић је написао четрдесет и три одреднице за *Енциклопедију Црне Горе* у редакцији ЦАНУ:

Акведукт, Алата, Амфора, Андерба, Арх. Михаило на Превлаци, Археологија, Аутаријати, Бакарно доба, Бенац Аојз, Беран крш, Бешка, Бихор, Биоче, Бирзи-минијум, Богородица Крајинска, Богородица Ратачка, Бронзано доба, Брсково, Будетина градина, Будимља, Будош, Будва, Диатрета, Ђурђевац, Доклети, Дољани, Дренетина градина, Дукља, Гарашанин Милутин, Генције, Гнатиа, Готовуша, Град, Градац, Грбић, Грдова градина, Гвоздено доба, Илири, Илирска држава, Веле ледине, Везирова брада, Врањај, Жабљак, Затон.

**

Преко стотину обрађених појмова из археологије и културне историје Црне Горе за рубрику "Лексикон" листа *Побједа* (1975) – нијесу обухваћени овом библиографијом.

Више реферата са научних скупова, низ резензија, приказа, написа за новине, за ТВ емисије, бројни интервјуи и др., такође, нијесу евидентирани овом Марковићевом библиографијом!

III ЛИТЕРАТУРА И ИЗВОРИ

1. КРАЉ, Будислав – Новак Вукчевић: *Марковић Чедомир*. - У: Ко је Ко у култури Црне Горе, I издање, Подгорица, 1997, стр.150-151.
2. KRALJ, Budislav - Vukčević, Novak: *Marković Čedomir*.-U: Ко је Ко у култури Сне Горе. II допуњено издање.-Podgorica, 2004, str.143-144.
3. ЛУКЕТИЋ, Мирослав – Велибор Золак: *Марковић Чедомир*.-У: Ко је ко у Црној Гори, I издање, Будва: "Золак" и "Архе" 1993, стр.180.
4. ЛУКЕТИЋ, Мирослав – Велибор Золак *Марковић Чедомир*.- У: Ко је ко у Црној Гори, II издање, Будва: АМЦ, "Золак и Золак", "Архе" 1999, стр.183.
5. ЛУКЕТИЋ, Мирослав – Велибор Золак: *Марковић Чедомир*.- У: Ко је ко у Црној Гори. Јубиларно издање. III издање, 2004, Будва: АМС Communications Adriatic Management & Media Consulting doo Budva, стр.183.
6. МАРТИНОВИЋ, Душан: *Др Чедомир Марковић – др Рајко Вујићић, Споменици културе Црне Горе*.- Библиографски вјесник, Цетиње, 1998, бр.1, стр.175-180.
7. RACKOVIĆ, Nikola: *Marković Čedomir*.- У: Prilozi za leksikon crnogorske kulture, Cetinje, 1987, str.122.
8. РОГАНОВИЋ, Станко: *Духовна гозба... поводом књиге "СПОМЕНИЦИ КУЛТУРЕ ЦРНЕ ГОРЕ" аутора др Ч. Марковића и др Р. Вујићића*.- Библиографски вјесник, Цетиње, 1998, бр.1, стр.181-183.

РЕЦЕНЗИЈА др Душана Ј. Мартиновића о кандидовању др Ч. Марковића за ванредног члана ЦАНУ

У складу са одлуком ЦАНУ о расписивању избора за нове чланове, кандидујем др Чедомира Марковића, археолога и директора Републичког завода за заштиту споменика културе

Образложење:

Др Ч. Марковић је био кандидат за ванредног члана и 2000. године. Рођен је 1937. године у Пећи, гдје је завршио основну школу, а гимназију у Нишу 1958. године. Школске 1958/59. године уписао се на Филозофски факултет у Београду, на групи за археологију, на којој је дипломирао јануара 1963. године. Маја исте године запослио се у Заводу за заштиту споменика културе Црне Горе на Цетињу, на радно мјесто археолога- конзерватора. Стручни испит за звање конзерватора положио је 1965. године. Исте године постављен је за руководиоца Одјељења за заштиту и пропаганду споменика културе, а затим за руководиоца

Одјељења за заштиту и конзервацију покретних споменика културе. У периоду 1974-1985. година налазио се на мјесту руководиоца Одјељења за документацију Завода. Магистрирао је 1975. године на Филозофском факултету у Београду, на катедри за археологију, са тезом "Трагови Илира у Црној Гори". На истом факултету 1983. године одбранио је докторску дисертацију под називом "НЕОЛИТ У ЦРНОЈ ГОРИ". Има стручно звање савјетник- конзерватор. На новооснованом Културолошком факултету на Цетињу, од његовог оснивања до укидања, био је ангажован у почетку као предавач, а од 1984. године као доцент за предмет археологија. Марта 1985. године изабран је за директора Завода за заштиту споменика Црне Горе и на тој функцији остао до марта 1990. године. Влада Републике Црне Горе поново га је 1997. године именовала за директора Завода и на тој дужности се и данас налази.

Готово четрдесет година Чедомир Марковић се интензивно бави археологијом Црне Горе. Учествовао је или као члан екипе, или је руководио археолошким ископавањима на територији Црне Горе, чији су резултати допринијели да се у многим сегментима допуни, а понекад и измијени постојећа слика о дубљој културној прошлости Црне Горе. Посебно је у том смислу значајан његов научни рад на изучавању настанка и развоја неолитских култура у Црној Гори. Обавио је детаљна истраживања једног броја налазишта из раздобља средњег и млађег неолита у Приморју, Полимљу и кањону Пиве. Подаци са ових ископавања показали су се изузетно значајним за упознавање култура и популационих кретања и прожимања на територији Црне Горе у дугом временском интервалу, почев од 8.000, па до 3.000. године прије нове ере. У интерпретацији ових нових резултата, Чедомир Марковић је дао темељну научну студију о процесу неолитизације територије Црне Горе, истичући да неолитска култура на овим просторима није јединствена, већ да је током развоја задобила три посебна вида и то у оквирима три издвојена географска региона: Црногорско приморје, област Полимља и ареал Пиве.

Посебну пажњу у научном раду др Ч. Марковића, заслужују његове анализе археолошке грађе откривене у истраженим локалитетима: пећини Спили изнад Пераста, окапини Коронини на ободу Цетињског поља, на путу за Боково, пећини Одмут код некадашњих Плужина, насељима под отвореним небом у Кремештицама и Беран-кршу код Берана. Ч. Марковић је показао да је у области Полимља успостављена једна особена култура која је у свом развоју трпјела утицаје и из подручја централног Балкана и Приморја. Ова нова варијанта неолитске културе чији је ток формирања и развоја успјешно протумачио доктор Марковић, засигурно је продубила нашу спознају о културним прожимањима на Балканском полуострву током V и VI миленијума прије нове ере. При

реконструкцији процеса утемељења, развоја и дезинтеграције неолитских култура на тлу Црне Горе, Ч. Марковић се увијек ослањао само на расположиве и поуздано проучене архелošке документе избјегавајући да врши слободне интерпретације и реконструкције у случајевима кад не постоји егзактна грађа.

За научни рад Ч. Марковића важно је истаћи и податак да су у обављеним ископавањима, први пут у Црној Гори, обављене и одређене анализе – физико-хемијске, палеоботаничке, геолошке и палеонтолошке, које су имале пресудан утицај на егзактност у интерпретацијама резултата истраживања и доношењу коначних закључака и које служе као поуздани репери за утврђивање хронолошких односа праисторијских култура на ширем простору Балкана.

Др Чедомир Марковић се подједнако успјешно бавио и тумачењем и разрјешавањем проблема везаних и за друге епохе у развоју људског друштва. Његово учествовање или руковођење архелošким ископавањима на бројним локалитетима у Црној Гори резултирало је и већим бројем објављених научних расправа о културама које слиједи неолиту – културама бронзаног, старијег и млађег гвозденог доба, периода римске доминације и средњег вијека.

Поред наведених, др Чедомир Марковић је вршио ископавања и на другим, бројним праисторијским локалитетима, посебно на онима који су везани за изучавање поријекла и развоја културе Илира у Црној Гори, гдје се издвајају надгробне хумке. Међу бројним истраженим, посебно је значајна хумка у Готовуши код Пљеваља, хумка у Лушцу и Лисијевом пољу код Берана, и камене гомиле у Ријечанима, чији су резултати пружили довољно аргумената да се могу до извјесне границе сагледати процеси који су крајем неолита и почетком бронзаног доба довели до формирања новог етничког супстрата из кога се почетком старијег гвозденог доба издвајају Илири као посебна етничка заједница. Откривена археолошка грађа је истовремено омогућила да се назначе основне карактеристике материјалне и духовне културе Илира и утврде везе, како између илирских племена настањених на просторима Црне Горе, тако и између илирских племена и култура са ширих простора Балкана. Изучавање развоја културе Илира је посебно значајно, када се зна да се територија данашње Црне Горе подудара са простором насељеним "правим Илирима" (*Illyrii proprie dicti*), као и да је на тим истим просторима наставила да живи илирска држава након њеног пресељења са јужних граница Македоније.

Интересовање Чедомира Марковића као археолога било је усмјерено и на изучавање античких, као и средњовјековних локалитета у Црној Гори (Мунисирјума у селу Коминима код Пљеваља и ископавања хеленистичке и некрополе у Будви). Ископавања на

овим некрополама пружила су изузетно значајан и богат фонд гробних налаза и примјерака надгробне рељефне пластике (Municipium S..), док је некропола Будве дала и бројне, изузетно драгоцене примјерке хеленистичке керамике и металног посуђа импортованог из јужне Италије, оружја и накита, посебно златног, из грчких златарских радионица...

Ископавања средњовјековних локалитета – манастира Пречисте Крајинске, манастира Подластве, манастира Морачника, Црнојевића манастира на Цетињу, такође су дала обиље нове грађе за изучавање генезе и развоја ових манастирских комплекса. Примјера ради, ископавања у манастиру Подластви, омогућила су да се без икаквих сумњи утврди да је на мјесту данашње цркве током V-VI вијека егзистирала ранохришћанска базилика, као и да је током XIII и XIV вијека на истом мјесту постојао храм на чијим је остацима у XV вијеку подигнута садашња црква.

Резултате својих истраживања Ч. Марковић је објављивао у референтним стручним и научним часописима.

Поред рада на заштити споменика културе и археологији Црне Горе, др Ч. Марковић је био ангажован и на бројним другим активностима стручне и организационе природе. Био је, или је још члан бројних стручних и научних комисија, савјета и управних одбора. Био је први предсједник Археолошког друштва Црне Горе, предсједник Друштва конзерватора Црне Горе, члан научног савјета за националне паркове Црне Горе и више година члан Југословенске комисије са сарадњу са Унеском. Године 1985. изабран је за члана Одбора за археологију ЦАНУ, а од прије пар година именован је за његовог предсједника. Од стране ЦАНУ именован је за руководиоца пројекта "Истраживања, конзервација и презентација Дукље", чија је реализација након двије године обустављена усљед недостатка средстава. Уредник је тематске области "Археологија" за Енциклопедију Црне Горе у редакцији ЦАНУ.

За свој рад, др Ч. Марковић је више пута награђиван и одликован. Више пута је био на студијским боравцима у Русији и Пољској. Говори руски, а служи се енглеским, италијанским и пољским језиком.

Марковић је аутор двије капиталне књиге: *Неолит Црне Горе* (Београд, 1985) и *Споменици културе Црне Горе* (Београд, 1997) – коаутор др Р. Вујичић, које су од мјеродавне критике добиле високе научне и стручне оцјене. Написао је и четрдесетак научних и стручних радова, које је објавио у периодичним публикацијама.

С обзиром на изложено, убијеђен сам да избор др Чедомира Марковића за ванредног члана може бити од велике користи за рад ЦАНУ на крупним пројектима (макропројекат Дукља и др.), које ова

највиша научна институција у Црној Гори планира у својој
вишегодишњој дјелатности.

Цетиње, 4. март 2003. године

Др Душан Ј. Мартиновић,
ванредни члан ЦАНУ



Мр ЈОВАН - Јовица МАРТИНОВИЋ
(Алипашин Мост, 1935 -)

I БИОГРАФИЈА

ЈОВАН Јосифов МАРТИНОВИЋ, магистар археолошких наука, рођен у Алипашином Мосту, општина Сарајево Ново, Босна и Херцеговина, 7. новембра 1935. године, од оца Јосифа, професора историје, и мајке Ангелине рођене Бандур, учитељице. Унук је познатог барјактара Бошка Маркова Мартиновића.

Основну школу започео 1942. године на италијанском језику у Петровцу на Мору, а завршио у Котору, гдје је завршио нижу и вишу реалну гимназију и матурирао 1954. године. Уписао је прво студије архитектуре, а затим студије археологије на Филозофском факултету Свеучилишта у Загребу, гдје је и дипломирао 17. фебруара 1960. године са темом из класичне античке археологије код проф. др Дује Рендића-Миочевића. Одмах по дипломирању запослио се као кустос-приправник, а након полагања прописаног стручног испита, као кустос Поморског музеја Црне Горе у Котору, чији је био стипендиста. Уписао је III степен студија на Катедри за археологију Филозофског факултета Универзитета у Београду, гдје је 15. јуна 1967. године одбранио магистарску тезу из класичне археологије код проф. др Милутина Гарашанина. На основу мишљења Републичког савјета за координацију научних дјелатности, а на основу стручне оцјене рецензената др Драге Гарашанин и др Александрине Цермановић-Кузмановић изабран је 1968. године у звање научног сарадника. Првог августа 1969. године постављен је за вршиоца дужности, а 1. априла 1970. године за директора Поморског музеја Црне Горе у Котору, на којој се дужности налазио до 4. октобра 1979. године, када је именован за директора новоформираног Општинског завода за

заштиту споменика културе у Котору. Општински завод је тада основан с обзиром да је Котор и његово културно-историјско подручје уписан на Унескову Листу свјетске природне и културне баштине, као и на Листу свјетске културне баштине у опасности. Током вишегодишњег рада био је члан управе Археолошког друштва Југославије, Музејског друштва Црне Горе, Југословенског комитета за ИКОМ, Друштва за проучавање и унапређење поморства Југославије, председник Општинске заједнице за културу у Котору, замјеник председника и председник Републичке заједнице за културу Црне Горе. Члан је Одбора за археологију Црногорске академије наука и умјетности, као и члан Управног одбора Друштва археолога Црне Горе.

Још као студент учествовао је у низу теренских археолошких истраживања која је водио Археолошки одсјек Филозофског факултета Свеучилишта из Загреба на теренима сјеверне и средње Далмације (Задар са отоцима, залеђе Шибеника). По дипломирању укључио се активно у рад екипе Археолошког института из Београда (руководилац др Маја Паровић-Пешикан) током археолошког реконгосцирања локалитета на Црногорском приморју, у периоду 1965-1972. године, посебно на ископавању бронзаноodobног тумула Мала Груда у Грбљском пољу, када су пронађени налази европског значаја. Током рада сарађивао је са екипама Републичког завода за заштиту споменика културе из Цетињу, учествовао у њиховим акцијама на терену Црногорског приморја, посебно у Бару 1962. године, када је открио јужну апсиду познатог барског триконхоса, затим у заштитним ископавањима у Будви 1968. и 1974. године, на Царинама у Рисну 1969. и 1971/72. године, затим у пећини Спила изнад Пераста 1974. године, гдје је пронађена неолитска керамика јадранског типа.

На челу Општинског завода за заштиту споменика културе предузимао је и организовао бројна археолошка ископавања која су се изводила паралелно са санационим радовима на споменицима културе. Најприје је учествовао у врло комплексном истраживању простора у Будви - од старог хотела »Авала« до самопослуге »Врачар«, у јесен 1980. године, док је у старом граду Котору и сеоском подручју Грбља и у Рисну открио темеље старијих мањих цркава, од којих су неке биле осликане фрескама (Св. Јаков од Лође – Котор, Св. Мина – Шишићи, Св. Петар и Павле – Рисан итд.). Посебно су значајни били радови на истраживању простора испод цркве Св. Марије од Ријеке у Котору, када су пронађени остаци старохришћанске тробродне базилике са крстоликим баптистеријем - крстионицом, датиране у VI вијек н.е., као и остаци темеља прероманичке црквице маририја поред катедрале Светог Трипуна у Котору, у ствари, првобитне цркве тог свеца из IX вијека. За њу се раније претпостављало да је била округла, такозвана »ротунда«,

али је сада доказано да се ради о цркви облика грчког крста једнаких кракова, уписаног у квадрату, која је била засвођена и можда имала куполу. Током три сезоне, од 1988. до 1990. године, био је званични руководилац истраживања тумула Велика Груда у Грбаљском пољу у организацији Одјељења за праисторију /Abt. Ur- und Fruexhgeschichte/ Универзитета у Цириху (Швајцарска). Откривени материјал је, заједно са ранијим налазима из тумула Мала Груда био презентираан на великој свјетској изложби »Троја, сан и стварност« у три њемачка града: Штутгарту, Брауншвајгу и Бону, од 2001. до 2002. године. Такође је у двије сезоне званично, а у трећој незванично, учествовао у извођењу пројекта »Рисан, престоница краљице Теуте« у организацији Регионалног завода за заштиту споменика културе из Котора са црногорске стране, односно Археолошког института Универзитета у Варшави са пољске стране, а у периоду 2001- 2003. године.

Одласком у пензију јуна 2001. године није престао да се активно бави проблемима археологије у Котору, посебно се ангажујући на реализацији давног пројекта поновног оживљавања и излагања богате збирке експоната камене пластике од илирског доба до касног барока, која се чува у привременим депоима општинске јавне установе »Музеји« – Котор, с тим што би се у првој фази изложили драгоцјени експонати пластике прероманичког периода IX-XI вијека у ревитализованој и за изложбени простор предвиђеној цркви Св. Михаила из XIV вијека у центру Котора.

Од страних језика говори (чита и пише): италијански, француски, руски и енглески језик; служи се њемачким језиком, а посједује пасивно знање латинског и грчког језика.

Још на студијама 1956. године био је примљен у Комунистичку партију Југославије у којој је остао све до распада на тзв. Савезе комуниста по појединим републикама, а од тада није члан ниједне партије, странке или савеза.

Године 1961. учествовао је у обнављању которског хумористичко-сатиричког листа »Карампана«, који излази од 1926. године као »огледало нарави которскијех«, у вријеме Карневала, и у коме је написао велики број (непотписаних!) прилога, пјесама, уводника, као и знатан дио традиционалних годишњих суђења Карневалу, од којих су многи објављени у самом листу »Карампана«, нарочито у посљедњим бројевима.

ДИРЕКТНА ЛИНИЈА ЊЕГОВОГ ОГРАНКА БРАТСТВА ЛАТКОВИЋА:
(Године рођења и смрти за првих 16 пасова претпостављене!)

1. Орле (1335 – 1385)
 2. Павле Орловић (1365 – 1415)
 3. Бајо (1400 – 1450) – од њега Бајице
 4. Шћепан (1435 – 1485)
 5. Бајко (1465 – 1515)
 6. Неноје (1500 – 1550)
 7. Никола (1535 – 1585)
 8. Влатко (1565 – 1615)
 9. Мартин (1600 – 1650) – од њега Мартиновићи
 10. Томаш (1635 – 1685)
 11. Латко (1665 – 1715) – од њега Латковићи
 12. Јово (1700 – 1750)
 13. Иво (1735 – 1785)
 14. Јоко (1765 – 1815)
 15. Иво (1800 – 1850)
 16. Марко (1835 – 1885)
 17. Бошко (1853 – 1937), жена Стане /Ћане/ (+ 1936)
 18. Јосиф (1893 – 1943), жена Ангелина рођ. Бандур (1909 – 1997)
 19. Јован (1935 -), жена Анкица рођ. Бујас (1938 -)
 20. Дејан (1961 – 1987).
- (Мушки родослов унио је на Породичну гранитну гробницу пред Црквом Светог Јована Крститеља у Бајицама.)

II
Б И Б Л И О Г Р А Ф И Ј А

II-1. Књиге (монографске публикациије)

1. ВОДИЧ ПОМОРСКОГ МУЗЕЈА КОТОР (са коауторима), Котор, 1961.
2. БОКА КОТОРСКА, серија »Фотоводичи«, Издавачки завод »Југославија«, Београд, 1964.
3. БУДВА, ПЕТРОВАЦ, СВЕТИ СТЕФАН, серија »Фотоводичи«, Изд. завод »Југославија«, Београд, 1964.
4. БОКА КОТОРСКА културно-историјски и туристички водич (са Марком Влаовићем). Загреб: Туристичка штампа (на више језика, више издања).

5. КОТОР, штете на споменичком фонду у заштићеном подручју општине Котор проузроковане земљотресом 15. априла 1979. године (са коауторима, превод на француски), Котор, 1981.
6. КОТОР, монографија »Црна Гора« издавач »Књижевне новине«, Београд, 1976, стр. 727 – 744 (коаутор).
7. БОКА КОТОРСКА, поглавље у »Водичу по Јадрану«, са преведом на више језика, издавач »Напријед«, Загреб, 1987.
8. ФОТОВОДИЧ »КОТОР« (фотографије Бранислава Стругара), I издање »Југословенска ревија«, Београд, 1991;
9. ФОТОВОДИЧ "КОТОР", II издање »Студио Стругар«, Београд, 2002.
10. СТО КОТОРСКИХ ДРАГУЉА, Ријека Црнојевића: »Ободско слово«, 1995.

II-1.2. Књиге у штампи

1. ЦРКВЕНЕ ПРИЛИКЕ У КОТОРУ ПРВЕ ПОЛОВИНЕ XIV ВИЈЕКА, издавач »Госпа од Шкрпјела«, Пераст.
2. EPIGRAPHICA SATATHARENSIA, латински антички и раносредњовјековни натписи из Боке Которске, Подгорица: CID (евентуални превод књиге на пољски у издању Универзитета у Варшави).
3. СТО КОТОРСКИХ ДРАГУЉА – Hundred jewels of Kotor, паралелно двојезично двостубачно издање у сопственој режији (са спонзорима), сопствени превод на енглески.

II-1.2.3. Књиге (и енциклопедијске јединице) у припреми за штампу:

1. Сто Которских драгуља – Cento gioielli di Kotor, паралелно двојезично двостубачно издање у сопственој режији (са спонзорима), сопствени превод на италијански.
2. Которска властела прве половине XIV вијека, први дио замишљене књиге о которском друштву тога периода (још у компјутеру)
3. Канцонијер которских сонета, пјесме (још у компјутеру)
4. Одреднице за Енциклопедију Црне Горе у издању ЦАНУ (археологија од А – И), 22 одреднице:
Агравонити, Агрон, Акрувиум, Андерба, Античке комуникације у Црној Гори, Антички извори о Црној Гори, Антички култови у Црној Гори, Ардијеји, Базилика, Балајос, Бигова, Булић Фране,

Васић Милоје, Вила рустика, Вила урбана, Гарашанин Драга, Грбаљ, Дјелчић (Јелчић, Ђелчић, Ђјелсич) Јосип, Енхелеји, Змајевић Андрија, Ивековић Ђирил.

II – 2. ЧЛАНЦИ:

II - 2.1. Археологија

1. *Лађе прастановника наших обала*.- "Открића", часопис за популаризацију науке, Загреб, децембар 1958, бр.12, стр. 744 – 746.
2. *Тајанствени цртежи код Рисна*.- "Открића", часопис за популаризацију науке, Загреб, бр.12, децембар, 1959, стр. 11 – 13.
3. *Локалитети подморске археологије на Црногорском приморју*.- "Годишњак Поморског музеја Котор" (даље: ГПМК), Котор, 1963, бр. XI, стр. 53 – 72.
4. *Пресјек и проблеми античке археологије на Црногорском приморју*.- Материјали IV, реферати VII конгреса археолога Југославије у Херцег-Новом, Београд, 1967, стр. 29 – 35.
5. *Неки нови моменти у интерпретацији 24. и 25. Поглавља Псеудо-Скилаксовог »Периплуса«*.- "Старинар", НС, XVIII, Београд, 1966, стр. 107 – 116.
6. *Првобитна црква Светог Трипуна у Котору*.- "Споменица 800 година катедрале Светог Трипуна (1166 –1966)", Котор, 1966, стр. 5 – 12.
7. *Купасти цитуси из Боке Которске и околине Будве*.-ГПМК, Котор, 1969, бр. XVII, стр. 167 – 184.
8. *Илирски и грчко-римски трагови*.- "Котор", (илустрована монографија), Загреб, 1970, стр. 17 – 20.
9. *Анализа извора за убикацију Агрувиума*.- ГПМК, Котор, 1971, бр. XIX, стр. 29 – 48.
10. *Преглед археолошких истраживања и литературе на Црногорском приморју до II свјетског рата*.- ГПМК, Котор, 1972, бр. XX, стр. 65 – 73.
11. *Хидроархеолошка истраживања на Црногорском приморју*.- "Старине Црне Горе", бр. VI, Цетиње, 1978, стр. 49 – 54.
12. *Преглед археолошких споменика на подручју јужне обале Боке Которске (са др М. Паровић-Пешикан, др. В. Трбуховићем и мр Л. Савић-Трбуховић)*.- "Старине Црне Горе", Цетиње, бр. VI, стр. 141 – 165.
13. *Значај и улога археологије у културном, друштвеном и привредном развоју Црне Горе (са др Ч. Марковићем и О. Велимировић-Жижић)*,

- Научни скуп ЦАНУ "Стање, улога и развој науке у Црној Гори", Титоград, 1986, стр. 269 – 275.
14. *Катедрала Светог Трипуна у Котору, претходни извјештај.- "Археолошки преглед" за 1987, Љубљана, 1989, стр. 151 – 153.*
 15. *Старохришћанска крстионица испод цркве Свете Марије од ријеке у Котору.- "Прилози за повијест умјетности у Далмацији" (даље: ППУД), Сплит, 1990, бр.29, стр. 21 – 32.*
 16. *Пролегомена за проблем првобитне цркве Светог Трипуна у Котору.- ППУД, Сплит, 1990, бр.30, стр. 2 – 29.*
 17. *Најстарији сакрални објекти у Котору.- "Гласник" ЦАНУ, Одјељење умјетности, Подгорица, 1992, бр.11, стр. 167 – 198.*
 18. *Покушај реконструкције циборија из катедрале Светог Трипуна у Котору.- ППУД, бр. 35 (Зборник поводом 70 година Ива Петрициолија), Сплит, 1995, стр. 345 – 355.*
 19. *Првобитна црква – мартириј Светог Трипуна у Котору.- Прослава Светог Трипуна, Котор, 1995, стр. 6 – 7.*
 20. *Истраживање дијела фортификационог комплекса тврђаве у Котору – бастион Цитадела и кула Кампана.- "Гласник ЦАНУ" (Зборник поводом 80 година Павла Мијовића), Подгорица, 1997, бр.16, стр. 189 – 213.*
 21. *Археолошка карта Грбља (са В. Ковачевић).- Зборник научног скупа »Грбља кроз вјекове« (у штампи)*

II-2.2. Средњи вијек

22. *Прилози проучавању генеалогije и хералдике знаменитијих властеоских родова у Котору прве половине XIV вијека.- ГПМК, Котор, 1964,бр. XII, Котор, 1964, стр. 33 – 70.*
23. *Из которских исправа XII вијека, ГПМК, Котор, 1965, бр. XIII, стр. 149 – 152.*
24. *Архивска грађа о породици Ивелић из Рисна (са Т. Радуловићем).- ГПМК, Котор,1969, бр. XVII, стр. 123-154.*
25. *Урбанистички развитак града Котора кроз вјекове.- Споменица Которске секције Друштва историчара Црне Горе, Котор, 1970, стр. 85 – 92.*
26. *Два свједочанства о Боки Которској са почетка XIX вијека.- Бока, Херцег-Нови, 1981, бр.3, стр. 103-121.*
27. *Описи и планови утврђења Котора, Херцег-Новог и Будве из Библиотеке Марциана у Венецији.- ГПМК, Котор, 1978, бр. XXVI, стр. 125 - 130.*

28. *Опис зидина Будве и предлог за њихов поправак прота Геролама из 1700. године.*- ГПМК, Котор, 1979/860, бр. XXVI – XXVIII, Котор, стр. 69 – 74.
29. *Градитељска дјелатност у Котору прве половине XIV вијека, I дио.*- ГПМК, Котор, 1983/84, бр. XXXI – XXXII, Котор, стр. 23 – 43.
30. *Градитељска дјелатност у Котору прве половине XIV вијека, II дио.*- ГПМК, Котор, 1985/86, бр. XXXIII – XXXIV, Котор, стр. 17 – 73.
31. *Један опис зидина Котора из XVIII вијека, I дио.*- ГПМК, Котор, 1995/98, бр. XXXVIII – XXXIX, стр. 13-26.
32. *Један опис зидина Котора из XVIII вијека, II дио.*- ГПМК, Котор, 1995/98, бр. XLIII – XLVI, стр. 221 – 231.
33. *Барокна палата породице Гргурина у Котору.*- ГПМК, Котор, 1991/92, бр. XXXIX – XL, стр. 79 – 83.
34. *Занатлијски подмладак у Котору прве половине XIV вијека.*- ГПМК, Котор, 1993/94, бр. XLI – XLII, стр. 79 – 83.
35. *Проблем континуитета патрона и херeditара цркве Светог Луке у Котору од оснивања до прве половине XIV вијека.*- Зборник "800 година цркве Светог Луке" поводом 800-годишњице, Котор, 1997, стр. 119 – 125.
36. *Покушај убикације несталих которских цркава средњег вијека.*- Зборник бискупа Ива Гугића »Увијек на истом путу«, Пераст, 1996, стр. 131 – 143.
37. *Завјештања грађана Котора црквама током периода 1326 – 1337. године.*- ГПМК, бр. XLVII – XLIX, Котор, 1999 – 2000, стр.93-100.
38. *Око убикације и дедикације цркве Светог Мартина у Котору.*- ГПМК, Котор, 2002, бр. L, стр. 427 – 436.
39. *Кратак осврт на превод латинских докумената у едицији "Monimenta Montenegrina".*- ГПМК, Котор, 2002, бр. L, стр. 437 – 443.

II- 3. Поморство

40. *Из руске публицистике о Марку Мартиновићу.*- ГПМК, Котор, 1965, бр. XIII, стр. 155 – 159.
41. *Пропадање бокељских једрењака дуге пловидбе од 1852 – 1902. године, I дио.*- ГПМК, Котор, 1966, бр. XIV, стр. 146 – 176.
42. *Пропадање бокељских једрењака дуге пловидбе од 1852 – 1902. године, II дио.*- ГПМК, Котор, 1967, бр. XV, стр. 125 – 145.
43. *Пропадање бокељских једрењака велике и мале обалне пловидбе.*- ГПМК, Котор, 1968, бр. XVI, стр. 129 – 155.
44. *Нестајање бокељских једрењака.*- У: "12 вјекова Бокељске морнарице", Загреб, 1972, стр. 196 – 199.



45. *Списи Војно-походне канцеларије вицеадмирала Матије Змајевића у Централном државном архиву Ратне морнарице СССР у Лењинграду.*- ГПМК, бр. XXIII, Котор, 1975, стр. 31 – 47.
46. *Припреме и ток Гангутске битке.*- ГПМК, Котор, 1977, бр. XXV, стр. 25 – 35.
47. *Шта је претходило доласку руских ученика у поморску школу капетана Марка Мартиновића у Перасту 1698. године.*- ГПМК, Котор, 1978, бр. XXVI, стр. 11 – 25.
48. *Епоеја бродова на једра.*- »Југооцеанија« (монографија), Котор, 1996, стр. 9 – 50.
49. *Најстарији портолан са описом пловидбе дуж наше обале.*- Комуникације ЦЕП, Београд, 1998, стр. 69-70. (прештампано у бр. 17 »Поморства«, Котор, 2002.)
50. *Trgovački odnosi Kotora sa susjednim gradovima u prvoj polovini XIV vijeka.*- Godišnjak Pomorskog muzeja u Kotoru, LI, Kotor, 2003, str.[11]-185. Summary.

II-4. Музеологија и заштита споменика културе

51. *Двадесетогодишњица рада Поморског музеја у новим условима.*- ГПМК, Котор, 1972, бр. XX, стр. 9-17.
52. *Сребрни јубилеј Музеја.*- ГПМК, Котор, 1977, бр. XXV, стр. 13 – 15.
53. *Поморски музеј Црне Горе у априлској катастрофи 1979. године.*- ГПМК, Котор, 1979/80, бр. XXVII – XXVIII, стр. 15 – 24.
54. *Нова научна сазнања у послјепоптресној обнови Котора.*- Бока, Херцег-Нови, 1986, бр.18, стр.175-182.
55. *Десетогодишњица обнове споменика културе на подручју УНЕСКО након катастрофалног земљотреса (1979 – 1989).*- ГПМК, Котор, 1989/80,бр. XXXV – XXXVI, стр.67 – 92.
56. *Стратегија заштите споменика културе на подручју Котора уврштеном на Листу свјетске природне и културне баштине УНЕСКО.*- ГПМК, Котор, бр. XXXVII – XXXVIII, 1989 – 90, стр. 49 – 58.
57. *Настављачи штампарске традиције у Котору – Францесцо Андреола и »Бокешка штампарија«.*- Архивски записи, Цетиње, 1994, бр. 2, стр. 98 – 103.
58. *Споменици културе Црне Горе као фактор развоја туризма.*- (Пројект) »Стратегија развоја туризма у Црној Гори«, Подгорица, 1993.

II-5. Краћи прилози:

59. *Обнова Котора*.- "Политика", Београд, 9. XI 1985.
60. *Котор и његов Трипундан*.- "Побједа", 7. II 1998.
61. *Галерија которских ориџинала*.- »Бока«, Котор, 1999, бр. 542, 543, 544-45, 546, 547.
62. *Катедрала Светог Трипуна у Котору* (поводом отварања).- Монтенегро МобилАрт, бр. 3, Подгорица, 1. XII 2000.
63. *Поштовање Светог Николе у граду Котору у средњем вијеку*.- »Поморство«, бр. 16, Котор, 2002.
64. *Процвет и пропаст бокељских једрењака у XIX вијеку*.- »Поморство«, бр. 18, Котор, 2002.
65. *Карневали и други спектакли у служби туристичке пропаганде*.- Монтенегро МобилАрт, Подгорица, 2002.
66. *Општина КОТОР - положај и привереда*.- У: ЦРНА ГОРА, општа монографија, "Народна књига" Београд- Подгорица, 2003, стр.136-140.

II-6. Интервјуи:

1. *Отворити племићке салоне за народ*.- »Рад«, Београд, 18-25.VII 1975 (Станимир Божанић)
2. *Оно чега има и оно чега нема*.- »Побједа«, 25.X 1986 (Миодраг Вуковић)
3. *Комунисти гори од земљотреса*.- ТВ Новости (?) (Емина Ћирић)
4. *Хранитељ древности*.- "Московская правда", 1.XI 1994 (Елена Суботина)
5. *Град под земљом*.- "Побједа", Подгорица, 5.II 1994 (Наташа Никчевић)
6. *Распродаја споменика културе*, Монитор, Подгорица, 30.IX 1994 (Беба Марушић)
7. *Археолог у бисеру културе свијета*.- »Бока«, Котор, 1.I 1992 (Весна Кашћелан)
8. *Сто драгуља*.- "Побједа", Подгорица, 3.XII 1995 (Мило Краљ)
9. *Новац за (не)бригу*.- "Побједа", Подгорица, 17.I 1999 (Предраг Секулић)
10. *Cattaro e San Trifone: stupore medioevale, Montenegro, viaggio senza tempo* (Nicolo Carnimeo), Milano, 1999.
11. *Буђење цивилизације*.- "Побједа", Подгорица, 13.I 2001 (Мираш Мартиновић)

12. *На великој европској изложби посвећеној Троји приказано и 18 експоната из Црне Горе.*- "Vijesti", Podgorica, 27.IV 2001 (Весна Ђуровић)
13. *Стјециште цивилизација.*- "Побједа", Подгорица, 27.IV 2002 (Мираш Мартиновић).

II-7. Предавања ван земље

1.La ville de Kotor et ses monuments, le patrimoine mondial culturel, endomages en tremblement de terre du 15 Avril 1979 (na francuskom), održano u Centre Culturel Yougoslave u Parizu, 21.VI 1983.godine.

2.Monumenti storico-culturali di Crna Gora (Montenegro) e la loro ristaurazione dopo il terremoto di 15 aprile 1979 (na italijanskom), održano na Univerzitetu »La Sapienza« u Rimu, 23.V 1989.godine.

3.The archaeology in Montenegro (na engleskom), održano na Univerzitetu u Cirihu, Abteilung Ur- und Fruehgeschichte, 7. XI 1996.godine.

II-8. Сценарији за ТВ емисије:

1. Катедрала Светог Трипуна у Котору, ТВ ЦГ, 1981, реж. Веселин – Бато Љумовић
2. Поморство Боке Которске, ТВ ЦГ, 1982, реж. Бато Љумовић
3. Градови мртвих, ТВ ЦГ, 1983,реж. Бато Љумовић
4. Седам которских палата, II програм ТВ ЦГ, реж. Бато Љумовић
5. Которске куле и капије, II програм ТВ ЦГ, реж. Бато Љумовић
6. Тргови и улице Котора, II програм ТВ ЦГ, реж. Бато Љумовић
7. Ризнице Пераста, II програм ТВ ЦГ, реж. Бато Љумовић.

II-9. Учесће у ТВ емисијама:

1. Тајне Јадрана (Црногорско приморје), ТВ Београд 1974,реж. Петар Ђурић
2. Бока Которска, Перископ, дјечји и омладински програм ТВ Љубљана, априла 1989.
3. Котор, Варошарије, серија ТВ Нови Сад, 1990.
4. Подморски свијет Црне Горе, ТВ Београд, 1993-1994, реж. Душан Варда.

II-10. Промоције књига, отварања изложби и друго:



1. Јубилеј 15 година рада клапе »Бисернице Боке« (у стиховима), Котор, 5. VII 1994.
2. Отварање колективне изложбе УЛУПУК, Котор, 29. XI 1995.
3. Промоција књиге др Чедомира Марковића и др Рајка Вујичића: "Споменици културе Црне Горе", Подгорица, 26. VI 1997.
4. Отварање изложбе "Триста година самоће" ("Ехпедитио – Пераст"), Котор, 27. II 1998.
5. Промоција књиге дон Пава Буторца "Котор за самовладе" (1355 – 1420), Пераст, 22. VII 1999.
6. Магистарски радови архивиста Историјског архива у Котору израђени на основу архивске грађе, Котор, 1. XII 1999.
7. Јубилеј 20 година рада клапе "Карампана", Котор, 16. XII 2000.
8. Отворење изложбе "Поморство Боке Которске кроз вјекове", Бијело Поље, 2. IV 2001.
9. Промоција Годишњака Поморског музеја у Котору бр. XLVIII – XLIX, Котор, 22. V 2001.
10. Јубилеј 75-годишњице хумористичког листа "Карампана", Котор, 4. II 2002.
11. Златни пир Годишњака Поморског музеја Котор, 1952 – 2002, Котор, 11. IX 2002.

II-11. Сценарији приредби:

1. Вече "Которски медаљони", Подгорица, 15. II 1994; Београд, 21. V 1994. Београд, 8. IV 1996.
2. Отворење "Которских љетних свечаности", Котор, 15. VII 1995.
3. Сценарио "На которској пјачети", Котор, 16. X 1996, Тиват, маја 1997, Нови Сад, септембра 1998.
4. "Ноћ которских мачака", затварање IX которског фестивала позоришта за дјецу, Котор, 10. VII 2001.

III ЛИТЕРАТУРА И ИЗВОРИ

1. КРАЉ, Будислав- ВУКЧЕВИЋ, Новак: *Мартиновић Јован.-У: Ко је Ко у култури Црне Горе, I издање, Подгорица, 1997, стр.154-155.*
2. KRALJ, Budislav – Vukčević, Novak: *Martinović Jovan.-U: Ko je Ko u kulturi Crne Gore, II dopunjeno izdanje.-Podgorica, 2004, str.147.*

3. ЛУКЕТИЋ, Мирослав – ЗОЛАК, Велибор: *Мартиновић Јован.-У: Ко је ко у Црној Гори*, I издање, Будва: "Золак и Золак", "Архе", 1993, стр.183.
4. ЛУКЕТИЋ, Мирослав- ЗОЛАК, Велибор: *Мартиновић Јован.-У: Ко је ко у Црној Гори*.II издање, Будва: "Золак и Золак", "Архе", 1999, стр.186.
5. ЛУКЕТИЋ, Мирослав- ЗОЛАК, Велибор: *Мартиновић Јован.- У: Ко је ко у Црној Гори*, III издање. Јубиларно издање, Будва, 2004, стр.185.
6. РАСКОВИЋ, Nikola: *Martinović Jovan.-U: Prilozi za leksikon crnogorske kulture*, Cetinje, 1987, str.124.



**МИХАИЛО – Кокан П.
МИЉАНИЋ (Београд, 1929 -)**

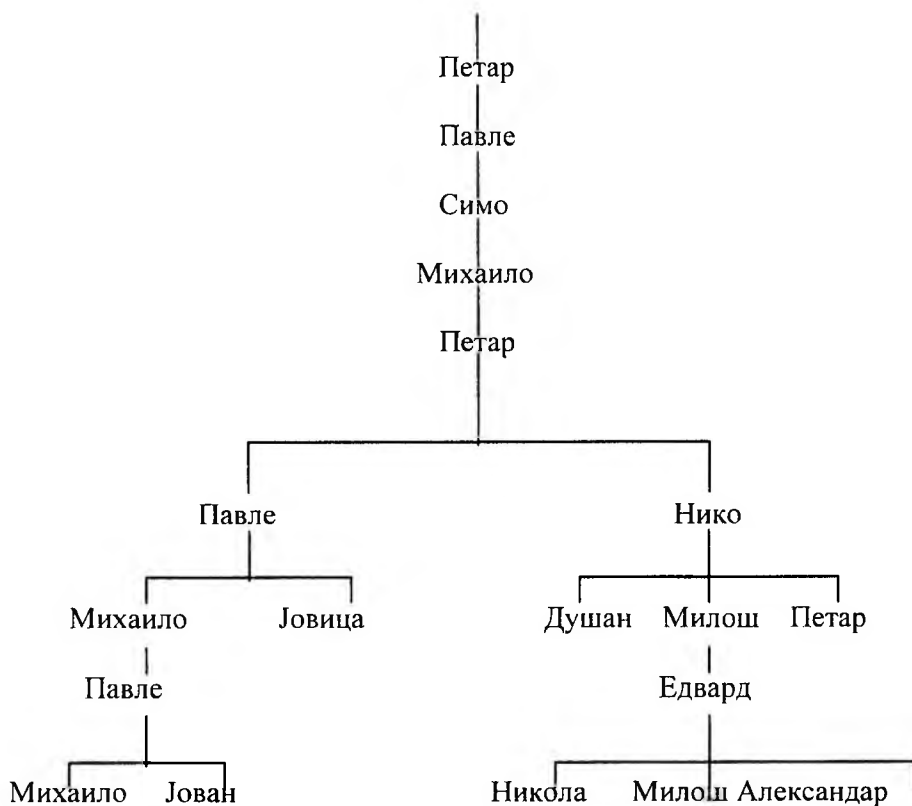

Родословно стабло Миљанића (потомака Лукиних)



I БИОГРАФИЈА

Бањански Миљанићи помињу се негдје прије 200 година, на размеђу 18. и 19. вијека. Предак им је Симо Павлов Миљанић, којег су убили турски курири због неког неспоразума док је са сином Павлом чувао стадо на свом катуњу у Сриједама, на сјевероисточној страни планине Његош. Павлу је пошло за руком да убије крвнике и тако освети оца. Стога је био принуђен да напусти своје родно мјесто Мале Дубочке (ужи локалитет Стрмна њива) у Бањанима, јер се плашио одмазде. Пребјегао је дубље у Херцеговину и настанио се у околини Невесиња гдје је сазидао кућу и основао породицу. Од њега фактички воде поријекло др Петар Миљанић, синови му проф. Павле и др Нико, и њихови потомци, што се види са схеме њихова родослова датог у прилогу.

Бањанско братство Миљанићи дало је више истакнутих личности црногорске културе, науке, здравства, спорта, међу којима су великани црногорске медицине: др Петар,⁸⁵ проф. др Нико П. Миљанића,⁸⁶ др Милош П. Миљанић;⁸⁷ поменућемо затим проф. др Павла П. Миљанића, проф. електротехнике,⁸⁸ академика Петра Н. Миљанића,⁸⁹ др Гојка

⁸⁵ Др Душан Ј. Мартиновић: *Др Петар М. Миљанић (1858-1897)*.-У: ПОРТРЕТИ VI, Цетиње, 1997, стр.74-113; исти: *Библиографија радова др Петра Миљанића*.-У: Црногорски медицински великани Миљанићи: Петар-Нико-Милош, Подгорица, 2003, стр.158-169.

⁸⁶ Др Душан Ј. Мартиновић: *Нико П. Миљанић (1892-1957)*.-У: ПОРТРЕТИ VII, Цетиње, 2000, стр.85-108; исти: *Био-библиографија проф. др Ника Миљанића*.-У: Црногорски медицински великани Миљанићи: Петар-Нико-Милош, Подгорица, 2003, стр.170-176.

⁸⁷ Др Андрија Ђурчић: *Др Милош Н. Миљанић (30.6.1924-21.8.1995)*.-У: Црногорски медицински великани Миљанићи: Петар-Нико-Милош, Подгорица, 2003, стр.82-88; Уредништво: *Библиографија радова др Милоша Миљанића*.-У: Црногорски медицински великани Миљанићи: Петар-Нико-Милош, Подгорица, 2003, стр.183-187.

⁸⁸ Др Душан Ј. Мартиновић: *Павле П. Миљанић (1889-1975)*.-У: ПОРТРЕТИ VII, Цетиње, 2000, стр.135-156; исти: *Два писма Михаила Пупина проф. Павлу Миљанићу*.-Гласник Одјељења друштвених наука ЦАНУ, Подгорица, 2000, стр.[231]-236; исти: *Pavle P. Miljanić (1889-1975)*.-ETM Žournal of electrical engineering = časopis za elektrotehniku, University of Montenegro, [Podgorica], October 2001, Vol. 9/10, No 1, str.123-131; исти: *Библиографија проф. др Павла Миљанића*.-У: Црногорски медицински великани Миљанићи: Петар-Нико-Милош, Подгорица, 2003, стр.1

Миљанића,⁹⁰ Миљана Миљанића, фудбалског тренера,⁹¹ Михаила Павлова Миљанића, пјесника и новинара, о којему ће бити ријечи у овом тексту.

Михаило Павлов Миљанић је рођен 3. децембра 1929. године у Београду. Основну школу "Бранко Радичевић" је започео на Топчидерском брду у Београду, а завршио је у Рисну (1941). Пријемни испит за Гимназију је полагао у Котору гдје је започео средњошколско школовање, које је прекинуо 1. јула 1943. због одласка у партизанске јединице. Био је припадник Пратеће чете партизанске болнице при 2. ударном корпусу, у Дубочкама (Бањани). 21. маја 1943. постао је члан Савеза комунистичке омладине Југославије (СКОЈ-а), а кандидат за Комунистичку партију Југославије (КПЈ) постао је у љето 1945. У чланство КПЈ / СКЈ ушао је 1968. године, а из Партије искључан 1980. године, због програмско-политичког сукоба са тадашњим руководством Радио-телевизије...

Михаило Миљанић је по завршетку Другог свјетског рата наставио редовно школовање у Београду, пошто је прво завршио - приватно полагао – I разред Гимназије у Никшићу, затим на Цетињу похађао наставу на војном курсу и брзометно завршио II и III разред Цетињске гимназије. Матурирао је 1950. године у Београду, на Сењаку у Првој мешовитој гимназији. Учествовао је на радној акцији на Новом Београду као студент медицине, коју је убрзо напустио и преписао се на Стоматолошки факултет, али је и њега ускоро напустио. Одвукла га је – како каже, књижевност. Објављивао је као студент пјесме и приче и прешао у новинарство. Неко вријеме је радио хонорарно као лектор у "Медицинској књизи". Професионалну каријеру новинара започео је 1965. године у *Политици експрес*. (Од 1952. год. почео је да сарађује у београдским омладинским листовима *Записи* и *Студент*.) У Радио-Титоград долази (по конкурс) 1. фебруара 1967. и остаје у њему читави радни вијек – до пензионисања (1989).

Михаило Миљанић је од априла 1979. до краја 1982. године у матичној установи имао много перипетија; био је у тешком програмско-политичком сукобу са врхом своје куће, током којег је ражалован (одузето му звање уредника!), пребачен на једно од најнижих радних

⁸⁹ Миљанић Петар.-У: Ко је ко у Црној Гори, јубиларно издање, III издање, 2004. AMC Communications Adriatic Management & Media Consulting doo Budva, стр.199-200.

⁹⁰ Бранко А.Копривица: *Био-библиографија Гојка Миљанића*. - Библиографски вјесник, Цетиње, 2000, бр.1, стр.143-156.

⁹¹ Миљанић Миљан.- У: Ко је ко у Црној Гори, јубиларно издање, Будва, 2004, стр.199.

мјеста у Радио-Титограду, искључен из Савеза комуниста и добио отказ. О томе је брујала југословенска штампа и други медији (текст је објављен 21 пут у његову корист).⁹² Напокон је из свега тога изашао као побједник – враћен на посао и у СК, али се није партијски "повезивао". Као обештећење добио је закинути доходак - све му је уназад исплаћено! Тако је, дакле, добио потпуну сатисфакцију.

Добро говори руски, а служи се француским и енглеским језиком.

Почевши од 1964. године добио је више награда за поезију и приповједачку прозу.

У прољеће 2003.године добио је Награду Удружења новинара Црне Горе за животно дјело "Вељко Влаховић", уз образложење:

"У Радио-Титограду је радио, углавном, у *Унутрашњо-политичкој и Привредној редакцији*, уређивао је разне емисије, као *Вечерњи дневник*, *Разговор са слушаоцима* и сл., а више година је био уредник и водитељ главне дневне информативне емисије *Новости дана*, са којом је први кренуо у живо, 13. јуна 1972. Пратио је изградњу капиталних објеката по Црној Гори, извјештавао о многим значајним збивањима и скуповима, масовним несрећама у нашој земљи

⁹² 1. Милосав В. Р. Јовановић: *Етика по сваку цену*.-Рад, Београд, 1980/30, стр.11; 2. Зоран Секулић: *Мрак осуђен не неуспех*.- Наша штампа, орган СНЈ, Београд, 1980/294, стр. 6; 3. Исти: *Нокаут-хајка*.-Књижевне новине, Београд, 1980, 12. IX, стр.3; 4. Аноним: *Чудна оцена*.-НИН, Београд, 1980/1561, стр.3; 5.Аноним: *Је л' правилно,другови*.-Младост, Београд, 1980/1211, стр.2; 6.Зоран Секулић: *Миљанић на дневном реду*.-Младост, Београд, 1980/ 1213, стр. 5; 7. Дневни Тањугов сервис: *Дирнеш ли у директора главног уредника дирнуо си директно у Партију - пише "Младост" поводом случаја једног новинара Радио-Титограда*.- Тањуг, Титоград, 1980, 25. XI, стр.4; 8. Вук Драшковић: *Држава – то сам ја*.- Дуга, Београд, 1981/183, стр.22; 9. Драган Барјактаревић: *Исти и различити људи*.-Дуга, Београд, 1981/185, стр.20; 10. Исак Брајовић: *О непоштовању закона*.-Дуга, Београд, 1981/185, стр.20; 11. Влатко Ивановић: *Исти и различити људи*.-Дуга, Београд, 1981/186, стр.5; 12. Драган Барјактаревић: *Није шија него врат*.-Дуга, Београд, 1981/186, стр.5;13.Зоран Секулић: *Нокаут- освета*.-Дуга, Београд,1981/201, стр.60; 14. Мишко Калезић: *О случају Миљанић још једном*- "Анархолиберал у СК".- Дуга, Београд, 1982/219, стр.15; 12.Зоран Секулић: *Нокаут – Шофер и киша*.-Дуга, Београд,1982/213, стр.60; 16. Јакша Милошевић: *Нечији моћни прсти*.-Дуга, Београд, 1982/221, стр.7; 17. В. Ђоровић: *Правда "од горе"*.-Вечерње новости, Београд, 1982, 10. август, стр. 2; 18. Аноним: *Најава "Дуге"*.-Политика, Београд, 1982, 14. септембар, стр. 23; 19. Зоран Секулић: *Опасна равнодушност*.-Дуга, Београд, 1982, 15. септембар, стр. 17; 20. Михаило Миљанић: *Жалба с разлогом*.-Вечерње новости, Београд, 1982, 5. новембар, стр.17; 21. Д. Ј.: *Казна за ускраћену информацију*.-Вечерње новости, Београд, 1983, 4. јун, стр.10.

и вани, преносио важне догађаје, интервјуисао више наших и страних државника и других знаменитих личности... Вишегодишњи је био уредник црногорског дијела својевремене заједничке, мјесечне, емисије свих југословенских радио-станица, Шеф Дописничке службе, уредник Редакције *Хроника комуна и Титоградске хронике*, самостални уредник Радио-Титограда и његов коментатор..."

Последње двије године пред пензију (1989) водио је школу за приправнике у Радио-Титограду, из које је потекло десетак афирмисаних црногорских новинара.

Једини је југословенски новинар који је, очи у очи, разговарао са јединим обољелим од великих богиња у Црној Гори, у Плаву 1972, о чему је писала и београдска штампа. Такође је једини наш новинар који је, као специјални извјештач Југословенске радио-телевизије, извјештавао о грађанском рату у Нагорном Карабаху, 1988. и 1989,⁹³ о чему је у неколико наставака објавио фелџон 'На бурету барута' у београдском *Свету*. Дугогодишњи је дописник, упоредо са радом у Радио-Титограду, *Политике експрес* и *Радио-Сарајева*, а често се, нарочито седамдесетих година, јављао са репортажама у *Илустрованој политици*.

Био је предсједник Радничког савјета Радио-Титограда, Управног одбора Радио-телевизије Титоград, члан Скупштине југословенске радио-телевизије.

Убрзо по пензионисању, 1990, реактивирао се и на лични позив њему на име и презиме, одлази у Москву (Радио-Москву), гдје по уговору, као руски новинар, ради као уредник-коментатор (Руси то зову 'политички посматрач') у Програму за Југославију. Истовремено је и дописник Радио-Титограда, јављајући се повремено и у *Побједи* и *НИН-у*, у којем је, једини од југословенских дописника из Москве, категорично предвидио Јељцинову побједу на предсједничким изборима 1991 (НИН од 7. VI 1991). Извјештавао је, углавном, о спољнополитичким и економским темама, као и успјесима наших грађевинара широм Русије.

По истеку уговора са Радио-Москвом, остаје у Москви још шест наредних година, све до Нове 1998, радећи као главни уредник Међународне информативно-пропагандне агенције МИПА. Као високи функционер руског покрета Славјански сабор, био је, 1991, генерални директор Здружене радио-телевизије словенских земаља у оснивању, са

⁹³ Био је два пута у Нагорном Карабаху ради извјештавања са тамошњег јерменско-азербејџанског ратног појаса, што је било скопчано, дакако, са великим ризиком по живот.

сједиштем у Москви. На оснивачкој скупштини Друштва руско-српског пријатељства, 1990, изабран је за члана Главног одбора.

По повратку из Москве одлази коначно у пензију, али не мирује. Објавио је 1999. књигу новинарских репортажа "Црном Гором", а 2000. године збирку пјесама "Сунце у цепу". Неуморно се бави едукацијом младих новинара почетника, држећи им наставу на курсевима у Радију и Телевизији Црне Горе, и Институту за медије Црне Горе. Као 'плод пензионерских дана' објављује 2001. први уџбеник новинарства у Црној Гори 'Новинарске подуке и поуке', који се због свеобухватности и цјеловитости сматра и првом књигом те врсте на српском језику, уопште, јер су њоме обухваћени сви медијски облици – и новински, и радијски, и телевизијски, и агенцијски, а два опширна поглавља посвећена су спортском новинарству (аутор је Милорад Ђурковић) и водитељству. Књига је рађена по принципу "Не тако него овако". Осим пуне слике новинарства, од историјске и теоријске до стручне и практичне, она нуди, као оригинално и самосвојно дјело, потпуну и детаљну анализу појединих облика новинарског изражавања. У њој је, на примјер, први пут у нас, указано да се појам 'Глава вијести' може примијенити само на проширену вишечленичну вијест, а никако на кратку, поготову не на једнореченичну вијест. У књизи се уводи појам 'развијена глава вијести', заснован на јединству наслова, најаве и прве реченице текста. У категорију коментара, као његове подврсте, аутор сврстава све остале аналитичке облике, од биљешке до репортаже. Први пут у нас објашњен је појам 'фичер', као специфичан облик новинарског изражавања, карактеристичан за агенцијско новинарство. Први пут се говори и о оној доброј, обавезујућој страни аутоцензуре, уз исцрпно објашњење њене разлике од познате 'црне' аутоцензуре. У књизи се, такође први пут, говори и о повољној страни стреса на стваралаштво новинара. У књизи, иначе, нема ни трунке политике, нарочито дневне. Аутор предговора за ову књигу, Радован Миљанић, каже: 'Књига познатог црногорског новинара Михаила П. Миљанића несумњиво је и водич и уџбеник, књига вишеструке намјене, коју и почетник и афирмисани новинар треба да држи на дохват руке...'

Један од два рецензента ове књиге, проф. др Нада Тодоровић, шеф Катедре за новинарство на београдском Факултету политичких наука, овако је оцијенила: 'У руднику знања овог водича постоји више златних жила. Ако смо свесни чињенице да је новинарство професија у којој се перманентно учи, онда је ова драгоцену збирку рецепата неопходна и почетнику који жели да се усавршава и уреднику који би сарадника требало да упита, подстакне, исправи, мотивише...'

Други рецензент, Милутун Миленковић, својевремено главни уредник и директор Радио-Београда, мишљења је: 'Аутор великог

искуства и несумњивог дара, какав је Михаило Миљанић, смело и систематски сумира своје знање, судове и препоруке, који имају непроцењиву вредност за данашње и наступајуће функционисање новинара-професионалца.'

На промоцији у Београду, у Међународном прес-центру, 25. јуна 2002. главни промотер, Влатко Вујовић, тадашњи замјеник савезног министра за информисање, рекао је, између осталог: 'Ово је најновија књига о новинарству у нас и најцјеловитије, односно најсвеобухватније дјело те врсте до сада.'

'Новинарске подуке и поуке' увршћене су у уџбеничку литературу ФПН у Београду, а њима се служе и Институт за медије Црне Горе и Медиа-план институт у Сарајеву, као и више медија у Црној Гори и Србији.

Аутор је и студије 'Дописници у ванредним условима'.

Михаило Миљанић је, иначе, добитник више значајних признања за новинарски рад. Добио је прву награду за коментар на Недјељи југословенског радија у Охриду, 1973; годишњу награду Удружења новинара Црне Горе те исте године; Плакету-захвалницу Радио-телевизије Сарајево 1977. за извјештавање о Првој конференцији радиодифузних организација несврстаних земаља, у Сарајеву те године, Плакету-захвалницу Радио-телевизије Титоград, 1984."

М. Миљанић се занимао и за књижевност још у гимназијским данима. Објавио је више пјесама и прича, од којих су неке преведене на њемачки, француски и албански језик. Био је званични представник Југославије на 7. међународном фестивалу поезије у Мон Сен Мишелу, у Француској (1964). Заступљен је у *Антологији савремене југословенске лирике "Распевани камен"* (са двије пјесме), састављача Ине Јун-Брода, на њемачком језику (заједничко издање Беч-Минхен-Загреб, 1976), као и у *Антологији приповједачке прозе 1918-1965*, приређивача Милорада Стојовића. Још као студент добио је неке књижевне награде. Објавио је студију о Ђорђу Филиповићу, првом црногорском љекару-социјалисти.

Михаило П. Миљанић је аутор четири монографске публикације. Његов првјенац је књига репортажа "Црном Гором" (Подгорица, 1999), затим, 2001. године му је у Подгорици објављен приручник – "Новинарске подуке и доуке" (На корицама: "Новинарске подуке и доуке или како постати лош новинар").

Године 2000. објавио је збирку песама "Сунце у џепу" (Подгорица).

Члан је Удружења књижевника Црне Горе (од 2001) и члан Удружења за заштиту српског језика и ћирилице у Црној Гори (од оснивања 2003).

Најновија његова књига из 2004. "Руске теме. Новија сазнања" садржи серију новинских прича са актуелизованом историјском темом, објављених у *Побједи* под "Забилежено у Русији", почев од 10. новембра 2002. до краја 2003. и почетком 2004. године. То су, по ријечима проф. др Радмила Маројевића "прави медаљони у којима се, проширујући жанровске оквире новелете, укрштају белетристика и новинарство".⁹⁴

Миљанићева књига садржи 33 теме, занимљиво писане - јасним стилем и живим језиком. Навешћемо све те приче укратко, због њихове занимљивости.

Прва прича "Још једна Титова тајна" посвећена је трагичној судбини Виктора Сарајкина, ванбрачног сина Јосипа Броза са сељанком Агафје, из једног села у Молдавији. У другој причи "Са целатом очи у очи", аутор расправља о проблему смртне казне у Русији, њеним егзекуторима – целатима, њеном укидању и поновном васпостављању, напоскон, њеној замјени доживотном робијом...У причи-чланку "Руска књегиња –Диоров супермодел" говори се како је Енглескиња Џин Даун манекенка модне куће Диор постала руска књегиња, удајући се за кнеза Георгија Галицина. У причи "Заточеник свог имена и презимена" аутор говори о Стаљиновом сину Василију, пилот-ловцу, генералу - деградираном 1953. и осуђеном на смрт стријељањем. Казна је ускоро замијењена десетогодишњом робијом, а одлежао је седам година у затвору. Хрушчов му је вратио чин. Умро је на волшебан начин као пензионер у Казању 19. марта 1962. године. Занимљива је и Миљанићева прича "Златне руке девошке из Подмосковља" у којој описује Клаву Љубешкину, из села Сојмонова, по професији снајдерку која је опслуживала естаблишмент Совјетског Савеза, почев од Ј. В. Стаљина преко свих водећих лидера совјетске врхушке. У причи "Пушкинова смрт још загонетна" М. Миљанић расправља ауторство кобне ругалице ("Дипломе о пријему у ред рогања"), износећи тезу пушкинолога да се ради о болесно љубоморној Италији Полетика, која је написала "ругалицу" и навела великог барда руске поезије на двојој с Дантесом. Миљанић подсећа на Меримеову збирку *Гусле* која је инспирисала великог руског пјесника да испјева оду *Бонапарта и Црногорци*. У причи "Гдје нестане царско благо", аутор објашњава како су нестале царске драгоцености послје гнусног убиства потоњег руског императора Николаја Другог Романова и његове цијеле породице (измасакриране лешеве спалили су на ломачи 17. јула 1918), док прича "Иван Грозни умро као монах" садржи податке да је овај руски цар сахрањен у Архангелској цркви у Кремљу, као и да се пред смрт замонашио, што је

⁹⁴ Р.Маројевић: *Новинске приче актуелизованих историјских тема*. -У: Михаило П. Миљанић, РУСКЕ ТЕМЕ. Новија сазнања, Подгорица, 2004, стр.5.

мало познато, након што је убио јединца сина Ивана. Грозни је 120 година прије Петра Великог у Нарви основао руску флоту од 17 бродова, а бродоградилшта је подигао у Њижнем Новгороду и у Вологди. Према неким подацима цар Иван Грозни био је праунук Србина Стевана Јакшића по мајчиној линији. Прогласио је Москву престоницом свеколике Русије. У причи "Магична моћ Стаљинова" ријеч је о велелепној Стаљиновој дачи у Сочију, на обали Црног мора (11 апартмана, са 24 собе). Прича "Чудо од метроа" садржи низ занимљивости о московском метроу, најљепшем у свијету, саграђеном 1931. године у дужини од 270 км жељезничке пруге, са 170 станица. У метроу има 200 врста микроорганизама због чега је здравствено опасан. Велике викенд-миграције Московљана приказане су у причи "Тужне московске суботе", тада велики број житеља напушта привремено руску престоницу – одлази на даче. У новинском тексту "Нафта, гас и златне кваке" Миљанић говори о транзицији у Русији, о великим обманама, како се препознају тзв. "нови Руси", о мафијашким зонама. О злој судбини и мучеништву – по броју жртава и по крају који је доживљела Друга совјетска ударна армија, наш аутор посебно говори на темељу архивског материјала пронађеног у блату близу Новгорода, датираног у прољеће 1942. године. О једном грандиозном пројекту – великом воденом прстену: Волга-Дунав-Рајна, укупне дужине 5.000 км, који би спајао Санкт-Петербург, са Београдом, Будимпештом, Бечом, Паризом, Лондоном, Хамбургом, и поново, С. Петербургом, аутор пружа основне информације и указује на његов значај за руски инострани трговински извоз. О Рускињама као најљепшим женама на свијету, којима по шарму уступају мјесто чак и Францускиње, Миљанић говори у чланку "Неуништиви шарм". О огромним страдањима совјетских људи, војника и цивила, у Отаџбинском рату, нотар ових руских тема казује врло аргументовано, цифарским језиком, као и о злодјелима Стаљиновог времена, када се за издају "Родине" и шпијунажу судило невиним совјетским људима који су били у њемачком заробљеништву. Према неким подацима, совјетска власт је оставила за собом више од 20 милиона жртава (рачунајући и жртве лењинских и стаљинских чистки и грађанског рата...). О древноруском обичају Масленице и припреми за пост, аутор нам пише у посебном чланку. Пише и о Дану жена у Русији (8. марту) и о Дану ветерана (заштитника Русије). Занимљива је и прича о Толстојевом прапраунуку, Владимиру Толстоју, директору музеја-посједа "Јасна Пољана", у који је претворен Толстојев дом у истоименом сеоцету недалеко од Туле, гдје је, иначе, подигнута најпознатија руска фабрика оружја и дилем свијета позната фабрика самовара (којој је Миљанић посветио посебну причу "Љепотани из Туле"). Ту је и руски Вуков огранак и подсјећање на њега, затим напис о проф. др

Валентину Војно-Јасеничком - "хероју науке и вјере", познатом хирургу и професору кримског Медицинског факултета, кога је Синод украјинске Православне цркве прогласио за свеца. И прича о Анатолију Марковичу Гурјевичу, совјетском обавјештајцу, који је успјешно и веома професионално обављао повјерену му службу под псеудонимом Кент, врло је занимљива. Ту је и прича "Нас и Руса двјеста милиона", стара црногорска пошалица, добро знана и Русима, која говори о тровјековним пријатељским везама два народа; подсећа на миграције Црногораца у Русију и њихово школовање од доба владике Василија Петровића, и њему захваљујући. У причи "Под руку с неонационалистима" аутор говори о Гејдар Цемалу, координатору Отаџбинског покрета исламских фундаменталиста и о новој политичкој стратегији - "Исламском пројекту", с циљем да створи "свјетску муслиманску државу", засновану на принципима иранске "Исламске револуције", са руским неонацистима!? И склапање брачног уговора занимљива је тема обраде новинара М. Миљанића ("И брак у уговор"). Наш писац приповиједа и о култу светих Саве, Симеона и Лазара, као врло снажном и трајном култу српских светаца у Русији.

Посебно је интересантна прича "Хитлерова омиљена глумица – руски тајни агент" у којој је ријеч о необичној судбини Олге Чехов, Рускиње, која је "праву славу стекла у Трећем рајху", заволио ју је Адолф Хитлер и она је постала примadona нацистичког филмског екрана.. Ова филмска глумица је била агент руске контраобавјештајне службе (НКВД-а); планирали су је и за атентат на Фирера, али је Стаљин од тога "плана" одустао (не зна се зашто?). "Зашто је Стаљин одустао од атентата на Хитлера" посебна је Миљанићева прича у којој аутор именује несуђеног атентатора Игора Миклашевског, артиљерца и боксера. И док је Игор Миклашевски разрађивао тајни план атентата на Хитлера, Стаљин је 1943. године одустао од тог плана!

О владаркама као утемељивачима руске културе – аутор пише у истоименом чланку. Ријеч је о: Софији АЛЕКСЕЈЕВНОЈ (1682-1689), Катарини Првој АЛЕКСЕЈЕВНОЈ (1725-1727), Ани ЈОАНОВНОЈ (1730-1740), Ани ЛЕОПОЛДОВНОЈ (1740-1741), Јелисавети ПЕТРОВНОЈ (1741-1761) и Катарини Другој АЛЕКСЕЈЕВНОЈ (1762-1796). Предмет посебне Миљанићеве новелете је "Херцеговац – зачетник руско-црногорских односа" – Сава Владиславић Рагузински, о којем је пјесник Јован Дучић написао занимљиву монографију "Један Србин на Двору Петра Великог и Катарине Прве – гроф Сава Владисавић". И, на крају, потоња прича нотара Миљанића јесте "Наш несуђени почасни конзул у Москви" – Сергеј Иванович Тихонов, популарни Серјожа начелник композиције воза "Пушкин" који је био с руке нашим радницима у Русији да могу пренијети у своју земљу. У овоме год им је било по вољи...

II БИБЛИОГРАФИЈА РАДОВА МИХАИЛА МИЉАНИЋА

II-1. Посебна издања

1. ЦРНОМ ГОРОМ.-Подгорица, 1999, 242 стр.; 21 цм.
Збирка новинарских репортажа.
2. СУНЦЕ У ЦЕПУ.-Подгорица, 2000, 76 стр.; 21 цм.
Збирка пјесама.
3. НОВИНАРСКЕ ПОДУКЕ И ДОУКЕ.-Подгорица, 2001, 340 стр.; 21 цм. Приручник.
4. РУСКЕ ТЕМЕ.-Подгорица, 2004, 150 стр.; 21 цм.
Серијал новинарских прича (излазио претходно у *Побједи*, од 10. X 2002. до 11. V 2003).

II-2. Књижевни и други радови (награђени, преведени) (селективно)

5. *О забавном филму*.-Записи, Београд, 1952, бр.34, стр.12.
Есеј.
6. *Још један дан*.- Сусрети, Титоград, 1959, св.6/7, стр.584.
Пјесма.
7. *Требало би*.- Сусрети, Титоград, 1959, св.6/7, стр.585.
Априлска награда за поезију на конкурс у Београдског универзитета поводом Дана студената 1964.
8. *Требало би*.-Студент, Београд, 1964, 94.
9. *Требало би*.-Altenances, Кап, крајем 1964.
10. *Закаснили дан*.-Сусрети, Титоград, 1960, св.2, стр.36.
Пјесма.
11. *Врати ми очи*.-Сусрети, Титоград, 1960, св.2, стр.36.
Пјесма.
12. *Били смо то ми*.-Стварање, Титоград, 1960, св.10, стр.839.
Пјесма.
13. *Били смо то ми*.-Сусрети, Титоград, 1961, св.3/4, стр.277.
14. *Били смо то ми*.-Tagebuch, Веџ, 1963, br.4 / превод Ина Јун Бродо.
15. *Били смо то ми*.-Антологија савремене југословенске лирике
"Распевани камен".
(Заједничко издање Беч-Минхен-Загреб, 1976).

16. *Враћања*.-Сусрети, Титоград, 1961, св.9/10, стр.745-750.
Приповијетка.
17. *Сунце у мепу*.-Багдала, Крушевац, 1962, бр.34/35, стр.17.
Пјесма.
18. *Сунце у мепу*.-Београдска недеља, 1962, бр.46, 5. август, стр.8.
19. *Можда*.-Багдала, Крушевац, 1962, бр.34/35, стр.17.
Пјесма.
20. *Твој пут у круг*.-Сусрети, Титоград, 1962, св.2/3, стр.9.
Пјесма.
21. *Џовек и сандуки*.-Telegram, Zagreb, 1962, бр.115, 6.јула, стр.10.
Приповијетка – прва награда за кратку причу на анонимном конкурсуга
загребачког *Telegrama*, јуна 1962.
22. *Џовек у сандуку*.-Flaka e vellaznimit, Скопље, 1962, бр.582, 16.VIII,
стр.7.
Превод на албански језик А.
23. *Стуб сећања*.- Браничево, Пожаревац, 1962, бр.4, стр.34.
Пјесма.
24. *После много година*.-Сусрети, Титоград, 1962, св.7/8, стр.12.
Приповијетка.
25. *Прича човека леопарда*.-Telegram, Zagreb, 1963, 1.II.
Прича Џек Лондона, превод са коментаром.
26. *Карло*.-Студент, Београд, 1962, бр.11, стр.7.
Приповијетка – трећа награда на конкурсуга Београдског универзитета
1962. године, поводом Дана студената 4. априла.
27. *Карло*.-Стварање, Титоград, 1963, св.11/12, стр.25-33.
28. *Жеља*.-Tegebuch / prevod Ine Jun Broda, Већ, 1963, br.5, str.7.
Пјесма / превод Ина Јун-Брода.
29. *Жеља / превод Ине Јун-Брода*.- Das Andere Deutschland, Hanover,
1963, br.11, str.4.
30. *Требало би*.-Alternances, Кан, 1964, br.11, str.17.
31. *Обичан човек*.-Стварање, Титоград, 1964, бр.12, стр.1269-1275.
Приповијетка.
32. *Обичан човек*.-Die Andere Zeitung / prevod Elizabete Prager, Hamburg,
1964, br.30, str.16.
33. *Обичан човек*.-Volksstimme, Већ, 1964, br.12, str.16.
34. *Представа на мосту*.-Das Andere Deutschland / prevod Elizabete
Prager, Hanover, 1964, br.7, str.9.
Приповијетка.
35. *Бета Вукановић*.-Дуга. Зелени додатак, Београд, 1966, бр.181, 26.12,
стр.1-13.
Романсирана биографија
36. *Очи*.-Стварање, Титоград, 1968, бр.2/3, стр.203-208.



37. *Били смо то ми*.-Антологија савремене југословенске лирике "Распевани камен" (Beschwingter Stein) / преводилац и приређивач Ина Јун-Брода.
Заједничко издање Беч-Минхен-Загреб 1976, стр.109.
38. *Одлази*.-Антологија савремене југословенске лирике "Распевани камен" ("Beschwingter Stein") / превод приређивача Ине Јун Брода, заједничко издање Веџ-Минхен-Загреб, 1976, стр.42.
Пјесма.
39. *Дописници радија у ванредним условим.*- ЈРТ, 1978, стр.113-122.
Студија.
40. *Представа на мосту*.-Побједа, Титоград, 1983, 15. маја, стр.11.
Приповијетка – откупљена на конкурс "Побједе", Титоград, 1983.
41. *Патриота*.-Побједа, Титоград, 1983, 14. августа, стр.11.
Приповијетка – откупљена на конкурс "Побједе", 1983.
42. *Др Ђорђе Филиповић – социјалиста-устаник-љekar*.-Библиографски вјесник, Цетиње 1983, бр.83, стр.
43. *Руске економске новости* .-(РЕН) – билтен, Москва, 24.V-27.XII 1996.
(у 32 броја).
44. *Др Петар Ораховац - црногорско-бугарски љekar и политички високодостојник*.-Зборник радова из историје црногорског санитета, Цетиње, 1998, стр.209-211.

II-2. Репортаже. Коментари. Интервјуи

45. *Да деца буду здрава*.-Ривија, Београд, 1965, IX, стр.8.
46. *Гужни Рундо*.-Илустрована политика, Београд, 1966, 25. X, стр.30-31.
47. *Прича једне маслине*.-Илустрована политика, Београд, 1969, 18. XI, стр.51.
48. *Поглед на мост*.-Овдје, Титоград, 1969, бр. 5, стр.17.
49. *Пиперски зет Ђуза*.- Илустрована политика, Београд, 1971, 18. V, стр.24.
50. *Црна Гора зове*.-Завичај, Београд, 1972, бр.142, стр.14-15.
51. *Велики мост на малој ријеци*.-Завичај, Београд, 1972, бр.147, стр.8-9.
52. *Један прст*.- Илустрована политика, Београд,1973, 18. IX, стр.21.
53. *Пива умире – живело језеро*.-Илустрована Политика, Београд, 1972, 26. XII, стр.6-7.
54. *Овде Радио-Никшић*.- Радио ТВ ревија, Београд, 1973, 12. X, стр.32.
55. *Ни већи мост ни мања ријека*.-Илустрована политика, Београд, 1973, 2. I, стр.6-7.
56. *Дијете задиханог вијека*.-Никшићке новине, 1975, 6. VI, стр.11.
57. *Шавник сања чудна кола*.-Илустрована политика, Београд, 1974, 19. XI, стр.10-11.

58. *Солидарност на гусеницама.*- Илустрована политика, Београд, 1976, 16. III, стр.24-25.
59. *Кажи шта си наумила.*- Илустрована политика, Београд, 1977, 24. VI, стр.14-15.
60. *Чекајући правду.*- НИН, Београд, 1977, 17. IV, стр.19.
61. *Мањи од пушке – већи од себе.*- Титов пионир, Титоград, 1977, бр.1, стр.15.
62. *Дошао је Глига.*- Илустрована политика, Београд, 1978, 11.VII, стр.20.
63. *После 15 француских година.*- Илустрована политика, Београд, 1978, 16. XII, стр.26.
64. *Није измишљена подела на послушне и смеле.*- НИН, Београд, 1980, бр.1520, стр.14.
65. *Козе поделиле делегате.*- Илустрована политика, Београд, 1986, 8. IV, стр.21.
66. *Перестројка у историји.*- Интервју, Београд, 1987, бр.167, стр.42-43.
67. *На бурету барута.*- Ослобођење, Сарајево, 1887, бр.14200, стр.6.
68. *Година великог отресења.*- Свет, Београд, 1989, бр.196-198, стр.8-9.
69. *Рат у Карабаху.*- Свет, Београд, 1990, бр.202, стр.46-47.
70. *Скупа у данима радости.*- Кругозор, Москва, 1990, стр.5.
71. *Невоље црногорских неимара.*- Комунист, Титоград, 1986, 13. VII, стр.14-15.
72. *Велика деоба власти.*- НИН, Београд, 1991, бр.2110, стр.51.
73. *Реформа без шока.*- НИН, Београд, 1992, бр.2188, стр.48-49.
74. *Од Атлаја до Јадрана.*- Побједа, Подгорица, 1996, 15. I, стр.5.
75. *Нашом медијском сценом владају партијски новинари и полиција.*- Исток, Подгорица, 2004, бр.83 (септембар), стр.20-21.
Интервју Љубиша Морачанин.

III ЛИТЕРАТУРА И ИЗВОРИ О МИХАИЛУ МИЉАНИЋУ

1. АНОНИМ: [М. Миљанић].-*Студент*, Београд, 1962, бр.11, 6. IV, стр.7.
2. АНОНИМ: [М. Миљанић].-*Telegram*, Zagreb, 1962, 20. VI, str.8.
3. Милорад СТОЈОВИЋ: *Антологија приповједачке прозе Црне Горе 1918-1965*, Цетиње, 1965.
4. Мира МАРКОВИЋ: *Контрола програма Радио-Титограда*, 13. јуна 1972, поводом првог извођења уживо емисије "Новости дана".
5. М. Б.: "Уместо грдњи –похвале", поводом живог извођења "Новости дана" .-*Радио ТВ ревија*, Београд, 1972, 8. децембра, стр.2.

6. АНОНИМ: Похвале прилогу Радио-Титограда у заједничкој емисији југословенских радио-станица.- *Вечерње новости*, Београд, 1975, 4. марта, стр.15.
7. П. М.: Поводом завршетка Недеље југословенског радија у Охриду и додијељених награда.-*Политика*, Београд, 1973, 16. мај, стр.13.
8. АНОНИМ: О првој награди за прилог у категорији вечерњег дневника на Недељи југословенског радија у Охриду.-*Побједа*, Титоград, 1973, 17. мај, стр.3.
9. Будо СИМОНОВИЋ: Осврт на заједничку емисију југословенских радио-станица и њеног уредника-домаћина.-*Политика експрес*, Београд, 1975, 27. фебруар, стр.22.
10. Nikola RASKOVIĆ: *Prilozi za leksikon crnogorske kulture*, Cetinje, 1987, str.133.
11. Весна МАЛИШИЋ: Комунистички легати – похара Дедиња.-*Дуга*, Београд, 1990, бр.424, стр.64-66.
12. АНОНИМ: Поводом посјете Црној Гори делегације Славјанског сабора из Москве у чијем је саставу био М. М.-*Побједа*, Подгорица, 1993, 27. април, стр.7.
13. Новак Р. МИЉАНИЋ:*Leksikon pisaca Jugoslavije*, Matica srpska, Novi Sad, knj. III, 1997, str.43. Potpis: N. R. M.
14. В. СРЕДАНОВИЋ: Поводом јубилеја Радио-Никшића.-*Побједа*, Подгорица, 1998, 26. децембар, стр.11.
15. Андрија РАЦКОВИЋ: Поводом Дана Електротехничког факултета у Подгорици.-Подгорица, 1998, 26. децембар, стр.18. Потпис: А. Р.
16. Генерација прича... – Матуранти Прве мјешовите гимназије у Београду 1949/50. *Споменица*, Београд, 1950, стр.84-87.
17. И. Г.: Најава јавног представљања књиге репортажа "Црном Гором" у Подгорици.-*Побједа*, Подгорица, 1999, 20. септембар, стр.18.
18. И. И.: Најава представљања Миљанићеве књиге репортажа "Црном Гором".-*Дан*, Подгорица, 1999, 30. септембар, стр.12.
19. Т. В.: Поводом јавног представљања књиге репортажа "Црном Гором" у Подгорици.-*Побједа*, Подгорица, 1999, 22.септембар, стр.7.

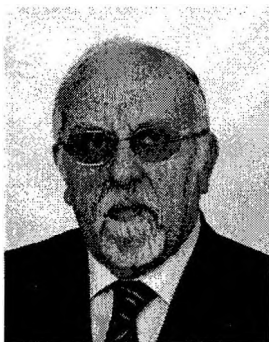

ДР МИЛЕНКО ПАСИНОВИЋ

(Доброта, 1937 -)

I БИОГРАФИЈА

Породица Пасиновић поријеклом из Трогира, у Боки се први пут помиње за вријеме ослобођења Херцег-Новог од Турака (1698). Тада је Бошко Пасиновић од Млетачке Републике добио титулу "конте" и населио се, након тога, у Доброти покрај Котора. Пасиновићи су се бавили трговином и занатством; били су добри поморци и банкари; правници и архитекте. Један Пасиновић је, од 1884. до 1888, био предсједник Општине Котор. Млађи потомци наставили су поморску традицију својих предака. Међу њима има умјетника, електроничара, бродоградитеља, археолога. Једина породица са овим презименом је у Црној Гори. Познато је да је свега још једна постојала на територији бивше Југославије.

Др Миленко Пасиновић, професор Факултета за туризам и хотелијерство у Котору, рођен је у Доброти код Котора 18. марта 1937. Основну школу и Средњу поморску школу завршио је у Котору (1955). По завршетку средње школе уписао је Природно-математички факултет (група географија) у Београду и завршио га 1959. године са високом оцјеном (9,45). На истом факултету је завршио постдипломске студије (1971), одбранивши магистарску тезу "Природне и друштвене погодбе за развој туризма у општини Херцег-Нови", а потом, одбранио је докторску дисертацију "Поморство и туризам с посебним освртом на Црногорско приморје" (1977).

По завршетку војне обавезе, 1961, засновао је радни однос у Поморској школи у Котору у којој је до 1971. године био средњошколски професор, а потом њен директор (1971-1975). Од 1975. до 1977. помоћник је директора новоинтегрисаног Школског центра у Котору. Од 1977. године професор је Више поморске школе (туристичког одејека), односно Факултета за поморство. Од 80-тих година активно се бавио

научно-истраживачким радом на Институту за поморство и туризам. Био је истраживач и носилац више научних пројеката, студија, бројних стручних елабората и рецензија. Поступно је стицао научна звања: 2. јуна 1987. звање вишег научног сарадника, а 23. септембра 1992.– научни савјетник.

Након априлског катастрофалног земљотреса 1979. Пасиновићу је повјерена дужност директора Оштинског завода за заштиту споменика културе-Котор, коју дужност је обављао до 1983. године. На тој функцији је сарађивао на пројектима рестаурације и ревитализације споменика културе у општини Котор, наполе урбаног језгра древног града и његовог уписа у природну и културну баштину УНЕСКО-а.

Др М. Пасиновић је као друштвени и јавни радник, и као научник, присутан више од три деценије у нашој широј научној и стручној јавности. Током тих тридесетак година обављао је око седамдест разних функција у органима локалне самоуправе и републичким самоуправним и управним органима, у разним друштвено-политичким организацијама и друштвеним асоцијацијама (одборник и члан Извршног одбора СО Котор, народни посланик Скупштине Републике Црне Горе – делегат Вијећа удруженог рада, и члан разних скупштинских комисија, делегат Скупштине и члан Извршног одбора РСИЗ-а културе, делегат и предсједник Скупштине Универзитета, делегат и предсједник Туристичког савеза Црне Горе, члан Педагошког савјета Црне Горе, члан Савезног одбора синдиката друштвених радника, члан је INTA – International Urban Development Association итд.).

Од 1981. до 1983. године био је проректор Универзитета у Титограду, а у периоду 1983-1985. предсједник Скупштине црногорског Универзитета. Од 1988. до 1989. године био је директор Општинског завода за планирање и статистику, а од фебруара 1989. до августа 1991. помоћник представника Туристичког савеза Југославије у Риму.

Од 1991. године професор је више школе на Факултету за поморство (Туристички одсјек), а од оснивања Факултета за туризам и хотелијерство (1998) редовни је професор овог факултета.

Учествовао је на многим научним и стручним скуповима, симпозијумима, конференцијама, округлим столовима у земљи и иностранству ...

Широка је лепеза наслова серијских публикација у којима је доктор Пасиновић сарађивао: *Годишњак Географског друштва Црне Горе* (Цетиње, Титоград, Никшић), *Geografski horizont* (Zagreb), *Turizam* (Zagreb), *Бока* (Херцег-Нови), *Годишњак Поморског музеја у Котору*, *Зборник X јубиларног конгреса Југославије* (Београд), *Туризмологија* (Београд), *Годишњак Више поморске школе у Котору*, *Зборник XI конгреса географа Југославије* (Титоград), *Билтен Удружења УН Црне*

Горе (Титоград), *Пракса* (Титоград), *Земља и људи* (Београд), *УТ ревија* (Zagreb), *Економска политика* (Београд), *Поморство* (Котор), *Туристичко пословање* (Београд), *Putovanje* (Podgorica), *Зборник Факултета за поморство* (Котор), *Васпитање и образовање* (Титоград), *Универзитет данас*, *Универзитетска ријеч* (Титоград), *Овдје* (Титоград), *Просвјетни рад* (Титоград, Подгорица), *Побједа* (Подгорица), затим разним зборницима са научних и стручних скупова...

Др М. Пасиновић је аутор дестак монографских публикација, рачунајући туристичке водиче и проспекте, и уџбеничку литературу.

Као географ највише се огледао у туризмологији, гдје је остварио значајан научни и стручни учинак. Написао је универзитетски уџбеник *Основи туризма*, у којему је у 15 поглавља изложио релевантна питања: развојни пут туризма, карактеристике савремених туристичких кретања, фактори туризма, функције туристичког промета, питања заштите животне средине и др. Посебно је обрадио: особености туристичког промета, основне карактеристике туристичке пропаганде, значај пословне политике у туризму, организацију туризма, особености туристичке статистике итд. Књига садржи неопходне табеларне прегледе и списак коришћене литературе. Безмало деценију и по касније иновирао је уџбеник који му је објавио Универзитет Црне Горе (1998) под нешто измијњеним насловом *Основи туризма – туризам и окружење*. Аутор у овом уџбенику опсега 195 страница интерпретира основне феномене туризма у оквиру 16 поглавља, при чему свако поглавље представља кохерентну цјелину. Аутор излаже: Мјесто и улогу туризма у савременом друштву, Мјесто и улогу људског фактора, односно туристе као субјекта туристичких кретања, Факторе туризма, Развојну линију туризма, Облике и видове туристичких кретања, Карактеристике савремених туристичких кретања, Функције туризма, Просторна обиљежја туризма, Туристичке агенције, Туристичку политику, Тржишно комуницирање у туризму, Организацију туристичких субјеката, Туристичке инвестиције, Туристичку статистику и Туризам и развој.

Уџбеник је илустрован и прегледан; писан лијепим стилем и разумљивим језиком.

И у трећој књизи уџбеничког карактера и значаја *Тржишно комуницирање у туризму* (Котор, 1995, 72 стр.), аутор разматра у 17 поглавља улогу тржишног комуницирања као "спољни глас" маркетинга, инструменте и средства тржишног комуницирања, канале дистрибуције средстава тржишног комуницирања, организацију и финансирање тржишног комуницирања, туристички производ као предмет тржишног комуницирања, карактеристике и недостатке појединих средстава тржишног комуницирања и др. У цјелини књига је конципирана

савремено, обogaћена савременом терминологијом – адекватнијом од постојеће (дотадашње) пропаганде у туризму.

Туристичка монографија-водич *Kotor – vjekovi sačuvani za budućnost* (Zagreb, 1989), обзнањена на српском, енглеском и њемачком језику у 8.000 примјерака представља cjеловит приказ туристичке понуде града и општине Котор. Концептуално је рађена на принципу туристичког водича, али је по нивоу и квалитету обраде научно фундирана и богато илустрована. Детаљно су обрађене природно-географске и друштвено-историјске карактеристике датог подручја. Котор и његово окружење се обрађује као дио свјетске природне и културне баштине. Затим, аутор обрађује као дио туристичке понуде: културно-забавне манифестације, приредбе (морнаричке, музичке и позоришне) и традиционалне церемонијале (карневалске свечаности, гађање кокота, фашинада, бокeљска ноћ и др.). Посебно обрађује урбана и рурална приобална насеља (Доброта, Ораховац, Дражин Врт, Пераст, Рисан, Морињ, Костањица, Столив, Прчањ, Муо и Шкаљари), затим, удолину Грбаљ и крашку висораван Кривошије. На крају је дат кратак информативни преглед о традиционалним организацијама и институцијама (Бокeљска морнарица итд.), саобраћајној инфраструктури и другим особеностима интересантим за туристичку клијентелу. Књигу обogaћују: 75 фотографија у боји, један графички и два картографска прилога (план Котора и мапа Боке Которске).⁹⁵

Др Пасиновић је 1986. године написао и два туристичка проспекта о насељима Боке Которске: *Туристички проспект Добротре и Туристички проспект Прчања*.

Монографија "*Degats sur le fonds des monuments dans le regionprotegee de la comune de Kotor...*", опсежна и солидно илустрована фотографијама и графичким прилозима постојећег стања споменика културе страдалих у трусу 1979. године; садржи предлог рјешења њихове статичке санације, и као таква представља својеврсну монографију урађену у свега 100 егземплара за потребе УНЕСКО-а.

У монографији *Туристичка Италија какву (не) познајемо* др М. Пасиновић указује на туристички потенцијал Италије (природни, стечени и демографски) – упознаје читаоце са темељним факторима привлачности и достигнутом степеном туристичког развоја ове наше сусједне земље. Уз то, потенцира могућности повезивања Црне Горе са сусједном Италијом. Књига је структурирана у 13 поглавља у оквиру којих се, мање-више, обрађују атрактивни фактори бројних туристичких

⁹⁵ Игњатије-Игњо Злоковић: *Др Миленко Пасиновић, Котор-Годишњак Поморског музеја у Котору, 1989/1990 XXXVII-XXXVIII*, стр. 119-120. Summary.

дестинација (20), обим и структура рецептивних капацитета, динамика и структура туристичког промета; карактеристике Италије као веома моћног емитивног тржишта; могућности и основе развоја низа селективних видова туристичког промета; макро организација туризма; основи туристичког повезивања Црне Горе и Италије итд.

Аутор анализира структуру рецептивних капацитета Италије и годишњи туристички промет (50.000.000 посјетилаца, 50 % иностраних), са 280.000.000 ноћења.

Аутор даје низ препорука како Црну Гору учинити привлачном туристичком дестинацијом италијанској туристичкој клијентели. Како ту клијентелу мотивисати! Како обезбиједити квалитетно тржишно комуницирање (пропаганду!).

Проф. др Борислав Ускоковић приказујући Пасиновићеву књигу закључује: "Ма колико да познајемо туристичку Италију наша сазнања ће бити значајно обогачена читањем ове књиге." И додаје: "Посебан је интерес оних који, из стручних или пословних разлога, фокусирају развој туристичког тржишта Италије, настојећи да буду сљедбеници њених туристичких дестинација, или пак, узорни домаћини у прихватању тражње са овог значајног емитивног тржишта".⁹⁶

И својом најновијом књигом, проф. др Миленко Пасиновић: *ПОДРУЧЈЕ КОТОРА на листи свјетске природне и културне баштине УНЕСКО-а* (Котор, 2001, 108 стр.+ 14 стр. с табл.) увелико је обогатио завичајну литературу о древном граду Котору. Књига садржи шест поглавља, Предговор и Литературу. У Првом поглављу "Бока Которска", као врстан познавалац географије "Невјесте Јадрана" указује на границе, величину Боке и односе њених површина. У Другом поглављу "Морфогенетске и морфолошке карактеристике Боке Которске" интерпретира морфогенезу Боке, њену вертикалну разуђеност, батометријске особености, хоризонталну разуђеност и, напосокон, заједничке и посебне карактеристике природних цјелина. У Трећем поглављу "Которско-рисански залив – ембрион Боке Которске" аутор анализује географске карактеристике Залива, карактеристике вертикалне диференцијације рељефа, карактеристике хоризонталне разуђености, карактеристике климатске диференцијације, хидрографске карактеристике (копнене воде, морски акваториј), специфичности вегетационог покривача и ендемичне животињске врсте, природне феномене и земљотресе као негативне природне појаве. У Четвртном поглављу аутор подробно пише о Подручју Котора на Листи свјетске природне баштине

⁹⁶ Уп.: Др Борислав Ускоковић, Миленко Пасиновић, "Туристичка Италија какву (не) познајемо", Центар за медитеранске студије, Подгорица, 1997.-Побједа, 4. децембар 1997.

УНЕСКО-а, анализујући релевантне параметре: границе и обухват заштићеног подручја, разлоге за доношење одлуке о упису природног и културног добра Котора на Листу свјетске природне и културне баштине УНЕСКО-а. Уз то, истиче мјере и активности Републике Црне Горе на заштити природних и културних добара, као и мјере и активности локалног органа управе на том плану. Аутор посебно разматра: мјере превентивне заштите људи и материјалних добара; мјере превентивне заштите непокретног споменичког фонда; мјере заштите покретног споменичког фонда; мјере институционалне заштите; правне мјере заштите; финансијске мјере заштите и, напосљетку, еколошке мјере заштите. У Петом поглављу говори се о "Симбиози природе и човјека старој пет миленијума". Најзад, у Шестом поглављу аутор даје осврт на двије деценије послје земљотреса. У Литератури наводи најглавније и најновије научне радове... Књига је илустрована веома успјелим колор-фотографијама (14) и графичким приказима – мапама (6) региона.

Др М. Пасиновић је током своје научне каријере учествовао са саопштењима на више научних и стручних скупова у земљи и иностранству (Београд, 1977, Титоград, 1979, Титоград, 1983, Будва, 1984, Котор, 1987, 1992, 2002, 2003, Будва 1987, Херцег-Нови, 1987, 1992, 2002, Титоград, 1987, Песаро, 1988, Падова, 1991, Рим 1989. и 1990, Тиват, 1992, Пераст, 1999, Котор-Будва, 2000, Игало, 2001, Подгорица, 2002). Његови су реферати, по правилу, савремено конципирани оцијењени као квалитетни, врло актуелни, писани савременом научном методологијом.

Сарађивао је и објављивао натукнице у *Enciklopediji Jugoslavije J LZ "Miroslav Krleža"*. Сарађивао је и на *Pomorskom leksikonu (1990)* у Загребу. За Енциклопедију Црне Горе написао је одреднице из географије и туризмологије, и то: *Баошићи, Бијела, Болица Маријан, Врмац, Вериге, Грбаљ, Дебели бријег, Доброта, Доња Ластва, Доњи Морињ, Доњи Ораховац, Доњи Столив, Ђеновићи, Ђурашевићи, Ђурићи, Зеленика, Злоковић Игњатије, Игало, Луштица, Муо, Превлака, Траште, Унутрашње морске воде, Шкољи; Градски одбори за туризам, Друштва за уљепшавање туристичких мјеста, "Јадрански фјорд", Водичка служба.*

Пасиновић је аутор преко стотину библиографских јединица (расправа, чланака и прилога) објелодањених у серијским публикацијама, годишњацима и зборницима са научних и стручних скупова. Задржаћемо се летимично само на неким од њих. На Х јубиларном конгресу географа, одржаном у Београду 1977. године, поднио је запажени реферат "Загађивање Јадранског мора с посебним освртом на Црногорско приморје", у којему указује на главне загађиваче, најугроженије дјелове обалног појаса с посебним освртом на Црногорско приморје. Рад је оцијењен веома оригиналним и апликативним – представља значајан

допринос у напорима заштите нашег мора од загађивања. Чланак "Неке могућности комплементарних веза бродарства и туризма на Црногорском приморју" објавио је у *Годишњаку Поморског музеја у Котору* 1977. године. У том чланку аутор аргументовано указује на реално могуће везе ове двије значајне гране наше привреде. У загребачком часопису *Turizam* објавио је више прилога од којих треба превасходно поменути његов рад "Туристички смјештајни капацитети на Црногорском приморју", у којему даје аналитички приказ просторне концентрације и категоризације, као квалитативног елемента, смјештајних капацитета на Црногорском приморју. Након брижљиве анализе структуре постојећих капацитета, аутор потенцира потребу изградње нових објеката нижих категорија и потребитост веће дисперзије. И у херцеговском зборнику *Бока* за 1979. годину публиковао је занимљив рад "Манифестациони мотиви - њихови ефекти и функције у валоризацији флористичког богатства Боке на примјеру 'Празника мимозе' ", а у которском *Годишњаку Поморског музеја* за 1980/81. годину "Обнова и изградња Которске луке у функцији пружања комплетних услуга наутичким туристима." И Пасиновићев рад "Утврђивање структуре потражње и потрошње наутичких туриста" представља први научни рад у нас који третира ову проблематику; писан је на основу вишегодишњег ауторовог праћења промета у наутичком туризму. Овај рад је посебно значајан са методолошког и апликативног становишта. (Уп. *Туризмологија*, Београд, бр.12/1981). Аутор се специјализовао за наутички туризам, па му се често враћа обрађујући низ актуелних тема. Једна од таквих је, несумњиво, "Мјесто и улога наутичког туризма у туристичкој понуди Црне Горе" (*Годишњак Више поморске школе у Котору*, бр.7/8 за 1982). Проблеме обнове и ревитализације споменика културе на подручју Котора др Пасиновић је проучавао и стручно-професионално и научно. Запажен је његов рад "Обнова споменика културе последице земљотреса и туристичка привреда", који је реферисао на научном симпозијуму у ЦАНУ, у Подгорици, "Културна баштина Балкана и сеизмички проблеми". У томе свом раду др Пасиновић, поред осталог, врло квалитетно обрађује проблематику обнове културно-историјских споменика, наполе старих урбаних језгра и њихову ревитализацију у функцији туризма. Овај његов рад је утемељен на опсежној документацији и примарним истраживањима којима је руководио сами аутор, будући да је био директор Регионалног завода за заштиту споменика културе, са сједиштем у Котору. У раду "Упис у списак свјетске природне и културне баштине УНЕСКО као посебан вид заштите" који је саопштио на XI конгресу географа Југославије, одржаном у Титограду 1983, аутор је на оригиналан начин изнио критеријуме на основу којих се врши упис одређеног добра у свјетску природну или културну баштину. Чланак "Достигнути степен наутичке

туристичке понуде у Црној Гори и искоришћеност постојећих капацитета" (*Пракса*, Титоград, 1987) садржи низ вриједних података и анализа о датој теми. Аутор тврди да је овај вид туризма за четврт вијека свог постојања постао масовна појава, која годишње покреће 25.000.000 пловила и преко 120.000.000 туриста. Анализира стање наутичког туризма на Црногорском приморју и даје одређене препоруке за његово унапређење, а упозорава да и Скадарско језеро посједује изврсне услове за наутички и ловни туризам. "Религиозни туризам између социјалне и економске категорије" (*Turizam, Zagreb, br.3/1990*) предмет је једног Пасиновићевог чланка у којем указује на вријеме настанка и новији развој овог вида туризма у хришћанском свијету. У истом загребачком часопису, годину раније, др Пасиновић у чланку "Негативне тенденције салда туристичке биланце Италије" разматра питање смањивања "салда туристичког биланса" Италије, почев од 1985. године. До тада је у овој туристички развијеној земљи свијета остваривано 25 % свјетске туристичке потрошње, а већ 1987. само 17 %. Тенденцију смањивања туристичке потрошње аутор види у неравномјерном распореду смјештајних капацитета, малом учешћу скромнијих хотела, разједињеној пропаганди на иностраном тржишту и порастом броја домаћих туриста на страном тржишту. Интересантан је и Пасиновићев чланак из туристичке медицине ("Санитарна квалитета туризмогене средине као психолошки фактор и предмет изучавања туристичке медицине".- *Туризам*, Загреб, бр.3/1990) у којему указује на негативне факторе који утичу на развој туризма у свијету – тероризам и одређене болести које туристи преносе.⁹⁷

То би, дакле, у најкраћим потезима биле информације о главнијим расправама и чланцима проф. др Миленка Пасиновића, с тим што и остали његови објављени радови по актуелности садржаја које обрађују – нијесу мање занимљиви и научно значајни.

Треба нам рећи да је др М. Пасиновић током читаве плодне професионалне каријере био веома активан у припремању стручних елабората значајних за планирање привреде, урбану изградњу, реконструкцију старог урбаног језгра Котора после априлског земљотреса 1979, градњу пристаништа, и нарочито за планирање туризма. Уз то, обавио је бројне рецензије научних радова и стручних елабората у којима је разматрана проблематика савременог туризма, што се најљепше види из библиографије која слиједи.

За свој стручно-научни рад и прегалаштво проф. др Миленко Пасиновић је добитник низа признања и одликовања: Ордена рада са златним вијенцем, Медаље за војне заслуге, признања VI југословенске

⁹⁷ Билтен Универзитета Црне Горе, бр. 557, Подгорица, 19. новембар 1999.

изложбе изума, техничких унапређења и новитета; носилац је Повеље "Premio Jonathan 2000 Consiglio d'Europa" "за ширење хуманих односа путем туризма."

II БИБЛИОГРАФИЈА

II-1. Монографске публикације

1. KOTOR – VJEKOVI SAČUVANI ZA BUDUĆNOST. – Zagreb: "Turistkomerc", 1989, 95 str.; 20 x 12 cm.
2. DEGATS SUR LE FONDS DES MONUMENTS DANS LA REGION PROTEGEE DE LA COMMUNE DE KOTOR CAUSES PAR LE SEISME DU 15. AVRIL 1979. Kotor: Opštinski zavod za zaštitu spomenika kulture, Kotor, 1981, 261 str.(Naručilac direktor UNESCO-a M' Bow.). Glavni i odgovorni urednik i autor više poglavlja M. Pasinović.
3. TURISTIČKA ITALIJA KAKVU (NE) POZNAJEMO.- Podgorica: Centar za mediteranske studije, 1997 (Podgorica: Unirex); 135 str.; 21 cm.
4. PODRUČJE KOTORA na listi svjetske prirodne i kulturne baštine UNESCO.-Kotor: Fakultet za turizam i ugostiteljstvo, 2001 (Cetinje; Cicero), 108 str. (14) listova s tablama; 24 cm.
5. ТУРИСТИЧКИ ПРОСПЕКТ ДОБРОТЕ, 1986, штампан на шестостраничном фолдеру (назив за пресавијене проспекте). Проспект преведен на енглески, њемачки и италијански језик.
6. ТУРИСТИЧКИ ПРОСПЕКТ Прчања, 1986, објављен на четвоространичном фолдеру.
7. MONTENEGRO – ЦРНА ГОРА.- Београд: "Студио Стругар", 2003, 120 стр.
8. ČERNA HORA.-Zagreb: "Ljevak", 2003, 187 стр. (коаутор).

II – 1.2. Уџбеници

9. ОСНОВИ ТУРИЗМА.-Титоград: Универзитетска ријеч,1984,151 стр.
10. ТРЖИШНО КОМУНИЦИРАЊЕ У ТУРИЗМУ.-Подгорица: Агенција за преструктурирање привреде и страна улагања, 1995, 72 стр.
11. OSNOVI TURIZMA – turizam i okruženje.-Podgorica: Univerzitet Crne Gore, 1998, 195 стр.

II-2. Расправе, чланци и прилози

1. *Горњи Столив – насеље које изумире.*-Годишњак Географског друштва Црне Горе, Цетиње, 1964, стр.105-111.
2. *Perast – funkcionalni razvoj.*- *Geografski horizont*, Zagreb, 1966, br.3/4, str.53-60.

3. *Položaj i tip naselja na obali Kotorskog zaliva.*- Geografski horizont, Zagreb, 1967, br.3/4, str.58-62.
4. *Kotor – turistički promet.*- Turizam, Zagreb, 1967, br.4
5. *Igalo – turističko-rekreativni centar.*-Turizam, Zagreb, 1969, br.1, str.9-13.
6. *"Ostrvo cvijeća".*- Turizam, Zagreb, 1969, br.9, str.19.
7. *Perast – prirodne i društvene pogodbe za razvoj turizma.*-Turizam, Zagreb, 1970, br.2, str.16-21.
8. *Promet jahti i mogućnost njihova garažiranja u Kotorskoj luci.*- Turizam, Zagreb, 1971, br.9, str.9-12.
9. *Neka turistička kretanja u Herceg-Novom.*- Turizam, Zagreb, 1974, br.2/3, str.13-17.
10. *Zagađivanje Jadranskog mora s posebnim osvrtom na Crnogorsko primorje.*- Зборник X јубиларног конгреса географа Југославије – Савез географских друштва Југославије и Српско географско друштво, Београд, 1977, стр.382-388.
11. *Неке могућности комплементарних веза бродарства и туризма на Црногорском приморју.*- Годишњак Поморског музеја XXV - Котор, 1977, стр.151-158.
12. *Herceg-Novii šampion turizma 1977.*- Turizam, Zagreb, 1977, br.9, str.30-32.
13. *Улога бродарских предузећа у стамбеној и општој комуналној изградњи на Црногорском приморју.*-Годишњак Поморског музеја XXVI – Котор, 1978, стр.163-166.
14. *Смјештајни капацитети на Црногорском приморју.*- Turizam, Zagreb, 1979, br.1, str.14-16.
15. *Манифестациони мотиви – њихови ефекти и функције у валоризацији флористичког богатства Боке на примјеру "Празника мимозе".*- Бока, Херцег-Нови, 1979, 10/II, стр.287-296.
16. *Потреба развоја наутничког туризма као специфичног вида туристичког промета у СР Црној Гори.*- Материјал са Савјетовања "Актуелна питања туристичко-угоститељске привреде" – Извршно вијеће Скупштине СР Црне Горе – Титоград, 1979, стр.131-136.
17. *Обнова и изградња Которске луке у функцији пружања комплетних услуга наутичким туристима.*- Годишњак Поморског музеја XXVII/XXVIII – Котор, 1980/1981, стр.175-182.
18. *Degats sur le fonds des monuments dans la region protegee de la commune dwe Kotor causes par le seisme du 15. avril 1979.*- Institut communal pour la protection des monuments de culture a Kotor, Avril 1981. Аутор и коаутор дијела текстова.

19. *Важније морске луке и канали, њихов промет и функције.*- Годишњак Географског друштва Црне Горе, Титоград, 1981, бр.3, стр.43-55.
20. *Досљедно примјењивати договорене критеријуме.*-Просвјетни рад, Титоград, 1981, бр.18, 15. XI, стр.3.
Поводом уписа студената на Универзитет "Вељко Влаховић" у Титограду.
21. *Утврђивање структуре потражње и потрошње наутичког туризма.*-Туризмологија, Београд, 1981, бр.12, стр.45-50.
22. *Мјесто и улога наутичког туризма у туристичкој понуди Црне Горе.*- Годишњак Више поморске школе, Котор, 1982, бр.7/8, стр.105-114.
23. *Проф. Иван Ивановић.*- Зборник Више поморске школе, Котор, 1982, бр.7/8 (81/82), стр.334-337.
24. *Иван А. Ивановић, професор.*- Просвјетни рад, Титоград, 1982, бр.7, 1. IV, стр.12. Некролог.
25. *Тек сваки шести студент на вријеме заврши студије.*- Просвјетни рад, Титоград, 1982, бр.14, 15. IX, стр.3.
На Универзитету "Вељко Влаховић" у Титограду.
26. *Обнова споменика културе послје земљотреса и туристичка привреда.*- Културне баштине Балкана и сеизмички проблеми, ЦАНУ, Титоград, 1983, стр.243-254.
27. *Систем образовања помораца учинити прихватљивијим за удружени рад.*- Просвјетни рад, Титоград, 1983, бр.3, 1. II, стр.2.
У Котору 15. јануара 1983. одржана сједница Заједнице помораца Југославије.
28. *Упис у списак свјетске природне и културне баштине УНЕСКО-а као посебан вид заштите.*- Зборник XI конгреса географа СФРЈ, Титоград, 1983, стр.315-320.
29. *Dobrota.*-Enciklopedija Jugoslavije. Jugoslavenski leksikografski zavod "Miroslav Krleža", Zagreb, 1984, str.496-497.
30. *Đenovići.*-Enciklopedija Jugoslavije. Knj.3. Jugoslavenski leksikografski zavod "Miroslav Krleža", Zagreb, 1984, str.728.
31. *Кап. д.пл.Нико Ивовић.*- Зборник Факултета за поморство, Котор, 1984, бр.9/10, стр.83-84.
32. *Bay of Kotor – a symbiosis of nature and man.*-Turism Yugoslavia RO "Ekonomika", Beograd, 1985.
33. *Revitalizacija starog urbanog jezgra Kotora u funkciji turizma.*-Koreferat na III konferenciji o zaštiti Jadrana – Budva, 1984.
34. *Karakteristike i specifičnosti Južnog Jadrana.*-Koreferat na III konferenciji o zaštiti Jadrana – Budva, 1984. Коаутори: Владимир Лепетић и Ксенија Мирановић.

35. *Културно-историјски споменици као мотив туристичких кретања*.-Бока, Херцег-Нови, 1986, бр.18, стр.9-20.
36. *Подручје Котора дио свјетске природне и културне баштине*.-Билтен Удружења УН ЦГ, Титоград, 1986, стр.67-74.
37. *Herceg-Novi*.-Enciklopedija Jugoslavije, br.4. JLZ "Miroslav Krleža", Zagreb, 1986, str.692.
38. *Проф. Милош Липовац*.-Зборник Факултета за поморство, Котор, 1987, бр.13, стр.133-136.
39. *Достигнути степен туристичке изграђености и природни капацитети простора Црногорског приморја*.-Савјетовање "Национални паркови и заштићена подручја у СР Црној Гори у функцији туризма" – Котор, 1987.
40. *Нека питања могућности искоришћавања постојећег простора и потенцијала за развој науччког туризма у Црној Гори*.-Реферат на Савјетовању у Будви 1987.-Материјали Републичког секретаријата за привреду СР Црне Горе.
41. *Научички туристички промет у Боки Которској*.-Анализа туристичке сезоне 1987, ТС Боке Которске, Херцег-Нови, 1987.
42. *Достигнути степен научичке туристичке понуде у Црној Гори и искоришћеност постојећих капацитета*.- Пракса, Титоград, 1987, бр.5/6, стр.193 -195.
43. *Проф. Предраг Ковачевић*.-Зборник Факултета за поморство, Котор, 1988, бр.14, стр.231-234.
44. *Turistička društvena organizacija u SR Crnoj Gori i ostvarivanju svoje uloge i zadataka*.-Turizam, Zagreb, 1988, br.4, str.104-105.
45. *Котор – светска културна баштина*.- Земља и људи, Београд, 1989, св.39, стр.38-44.
46. *Negativne tendencije salda turističke bilanse Italije*.- Turizam, Zagreb, 1989, br.3, str.235-238.
47. *Regionalni turizam između socijalne i ekonomske kategorije*.-Turizam, Zagreb, 1990, br.3, str.82-84.
48. *Što je B.TEX*.- UT – revija, "Privredni vjesnik", Zagreb, 1990, br.11, str.26-27.
49. *70 godina ENIT-a*.- Turizam, Zagreb, 1990, br.2, str.63.
50. *Investicije u meksički turizam*.- Turizam, Zagreb, 1991, br. 7/8, str.214.
51. *Sanitarna kvaliteta sredine i turizma*.- Turizam, Zagreb, 1991, br.3, str.91.
52. *Afirmiraju se termalni potencijali Italije*.- Turizam, Zagreb, 1991, br.12, str.341.
53. *Više pažnje kongresnoj ponudi*.- Turizam, Zagreb, 1991, br.12, str.341.
54. *Talijani će sigurno doći*.- UT – revija, "Privredni vjesnik", Zagreb, 1991, br.4, str.43.

55. *Italija – između ekološke katastrofe i turističkog booma.*- UT – revija, "Privredni vjesnik", Zagreb, 1991, br.4, str.44.
56. *Mediji i učinci - turistička propaganda u Italiji.*- UT – revija, "Privredni vjesnik", Zagreb, 1990, br.9, str.75-76.
57. *Nautički turizam kao faktor priobalnog morskog i jezerskog pojasa.*- Zbornik radova sa Simpozijuma "Mogućnosti razvoja turizma Crne Gore" – Tivat, 1992, str.39-44.
58. *Nautički turizam između strategije razvoja, prirodnog i kulturnog okruženja.*-Zbornik referata sa Okruglog stola "prirodni kapaciteti i odnos prema okruženju" – Kotor, 1992, str.24-25.
59. *Котор и Медитеран.*- Уводно излагање на Округлом столу "Котор и Медитеран", Економска политика, Београд, 1994, бр.2210, стр.IV-V.
60. *Ecological and enviroment protection of sea sro property of the Mediterranean.*-ADRIATICO – Centre for Mediterranean studiies, Podgorica, 1994, str.29-37.
61. *Nautički turizam - razvojna šansa Crne Gore.*- Pomorstvo – удружење поморских капетана и астријара Crne Gore – Kotor, 1994, str.8-9.
62. *Три деценије образовања кадрова за туризам.*.-Просвјетни рад, Подгорица, 1995, бр.19/20, 19. XII, стр.16.
На Туристичком одсјеку Факултета за поморство у Котору.
63. *Европска унија као туристичко тржиште.*- Туристичко пословање, Београд, 1995, бр.1, стр.31-41.
64. *Мogućности развоја нautичког туризма на црногорској обали.*-Туристичко пословање, Београд, 1996, бр.1, стр.34-45.
65. *Република Сан Марино.*-Земља и људи, Београд, 1996, св.46, стр.65-67.
66. *Барокно наслеђе у туристичкој понуди Боке Которске.*-Годишњак Поморског музеја Црне Горе, Котор, 1991/1992, бр.39/40, стр.61-69.
67. *У Котору обилежжена 100. годишњица Мата Ђурановића.*- Просвјетни рад, Подгорица, 1996, бр.1/2, 15. II, стр.13.
68. *Бока Которска у туристичким кретањима.*- Zbornik "Razvoj turizma u Crnoj Gori u XIX i prvoj polovini XX vijeka", Cetinje, 1997, str.31-53.
69. *Пераст – град на води који умире.*- "Комуникације '97 – Градови на води" ЦЕП – Београд, 1997, стр.89-90.
70. *Нешто треба мијењати.*- Просвјетни рад, Подгорица, 1997, бр.3/4, 12.III, стр.16.
На студијама туризма на Факултету за поморство – Котор.
71. *Пројекција развоја објеката и капацитета нautичког туризма на црногорској обали.*- Туристичко пословање, Београд, 1997, бр.1, стр.43-54.

72. *Коришћење морског добра у функцији заштите његовог еколошког и амбијенталног интегритета.*- Годишњак Института за географију Филозофског факултета у Никшићу и Географског друштва Црне Горе, Никшић, 1996, бр.4, стр.115-129.
73. *Проф. Игњатије Злоковић.*- Поморство, Котор, 1997, бр.10, стр.10.
74. *Мр Милутин Лалић.*- Зборник Факултета за поморство, Котор, 1988, бр.18/19, стр.379-380.
75. *Туристичко тржиште се осваја или се на њега враћа иновираним и новим туристичким производом.*- Путовање, Подгорица, 1998, бр.3, стр.7-9.
76. *Традиционални занати Котора у туристичкој понуди.*- Годишњак Поморског музеја у Котору, XLI-XLII, Котор, 1993/1994, стр.105-112.
77. *Капацитет неких ресурса заштићеног природног подручја Котора.*- Комуникације '98, ЦЕП, Београд, 1998.
78. *Структурни елементи регионализације глобалних туристичких кретања.*- Zbornik Fakulteta za pomorstvo, Kotor, 1997, br.17, str.111-124.
79. *Старе идеје – нове потребе.*- Побједа, Подгорица, 19. јул 1998, стр.5.
80. *Котор је древни и запуштени град.*- Побједа, Подгорица, 15. децембар 1999, стр.30.
81. *Inverzija turističke potrošnje.*-Putovanje, Podgorica, 1998, br.7, str.8-9.
82. *Категорије у којима се креће туристичка Црна Гора.*-Куда иде туристичка Црна Гора. Зборник радова са Округлог стола, Туристичка организација Црне Горе - Министарство туризма, Подгорица, 1998, стр.44-48.
83. *Океани прошлости – океани будућности.*- Зборник Факултета за поморство, Котор, 1998, бр.18/19, стр.15-21.
84. *Наутички туризам.*-Путовање, Подгорица, 1998, бр.3, стр.7-8.
85. *Како се постаје туристички водич.*- Путовање, Подгорица, 1998, бр.5, стр.53.
86. *Појам међународног туристе и туризма у свијетлу Хашке конвенције.*- Путовања, Подгорица, 2000, бр.13/14, стр.78.
87. *Категоризација и стандардизација.*- Путовање, Подгорица, 2000, бр.15, стр.5-6.
88. *Факултет за туризам и хотелијерство – по стандардима међународног удружења научних радника у туризму (AIEST).*- Васпитање и образовање, Подгорица, 1999, бр.4, стр.55-64.
89. *Туристe доводе инвестиције.*-Побједа, Подгорица, 5. март 2000, стр.7.

90. *Једрењаџи поново у моди.*- Побједа, Подгорица, 6. август 2000, стр.8.
91. *Благо Медитерана на листи чекања.*- Побједа, Подгорица, 29-30. април 2000, стр.37.
92. *Три пута у нови живот.*- Побједа, Подгорица, 5. новембар 2000, стр.9.
93. *Туризам градова.*-Путовање, Подгорица, 2000, бр.17/18, стр.52-54.
94. *И град и специјални статус.*- Побједа, Подгорица, 25. новембар 2001, стр.9.
95. *Црногорско поморско бродарство на крају XX вијека.*- Годишњак Поморског музеја у Котору, XLVII-XLIX, Котор, 1999/2001, стр.175-187.
96. *Морско добро Црне Горе – функционалне и просторне карактеристике.*- Годишњак Поморског музеја у Котору, XLVII-XLIX, Котор, 1999/2001, стр.195-208.
97. *Pomorski muzej Crne Gore – segment kulturne turističke ponude i promocije Kotora.*- Godišnjak Pomorskog muzeja u Kotoru, L, Kotor, 2002, str.115-128.
98. *Хотел продаје дестинација, а не обрнуто.*- Побједа, Подгорица, 6. јануар 2002, стр.6.
99. *Седам година на путу око свијета.*- Побједа, Подгорица, 17. фебруар 2002, стр.21.
100. *Свети Тринун и његова катедрала.*- Побједа, Подгорица, 30. април, 1. и 2. мај 2002, стр.54.
Приказ водича аутора Дон А. Белана.
101. *Научни поглед у плаве дубине.*- Побједа, Подгорица, 18. август 2002, стр.9.
Приказ књиге "Географија мора" од др Јосипа Риђановића.
102. *Котор не може на крилима прошлости губити будућност.*- Publika, Podgorica, 5. novembar 2002, str.6.
103. *Купац тражи понуду а од ње ни трага.*-Publika, Podgorica, 10. februar 2003, str.6.
104. *Doprinos akademika Vladislava Brajkovića proučavanju međusobnih veza pomorstva i turizma.*- Život i djelo Vladislava Brajkovića – Nacionalna zajednica Crnogoraca Hrvatske – Zagreb, Bokeljska mornarica 809 Kotor, Hrvatsko građansko društvo Crne Gore.- Zagreb, 2003, str.207-211.
105. *Бока Которска.*-ЦРНА ГОРА – општа монографија."Народна књига" – Београд-Подгорица, 2003, стр.129-132.
106. *Geografija mora.*- Godišnjak Pomorskog muzeja u Kotoru LI, Kotor, 2003, str.[273]-275.
Приказ универзитетског монографског приказа проф др. Јосипа Риђановића.

107. *Kadrovi u turizmu. Njihovo obrazovanje kao funkcija zahtjeva turističke potražnje i turističkog proizvoda.*-U: Turizam Crne Gore u drugoj polovini XX vijeka. Radovi sa naučnog skupa Cetinje 23-24. maj 2002, str. Summary.
108. *Neke karakteristike globalnih turističkih kretanja u Boki Kotorskoj u drugoj polovini XX vijeka.*-U: Turizam Crne Gore u drugoj polovini XX vijeka. Radovi sa naučnog skupa, Cetinje 23-24. maj 2002, str.231-262. Summary.

II-3. Студије

1.1. ЗАШТИТА, ОБНОВА И УРЕЂЕЊЕ КУЛТУРНО-ИСТОРИЈСКИХ СПОМЕНИКА И УРБАНИХ КОМПЛЕКСА НА ПОДРУЧЈУ ОПШТИНЕ КОТОР, Котор, 1981.

Носилац: Општински завод за заштиту споменика културе Котор.
Руководилац Миленко Пасиновић (истовремено и аутор појединих поглавља!)

1.2. КОНЦЕПЦИЈА КОНЗЕРВАЦИЈЕ И РЕСТАУРАЦИЈЕ ПОКРЕТНОГ СПОМЕНИЧКОГ ФОНДА НА ПОДРУЧЈУ ОПШТИНЕ КОТОР, Котор, 1981.

Носилац: Општински завод за заштиту споменика културе Котор.
Руководилац (и аутор појединих поглавља) Миленко Пасиновић.

1.3. СТРАТЕГИЈА РАЗВОЈА ТУРИЗМА ЦРНЕ ГОРЕ.

Наручилац: Влада Црне Горе – Министарство туризма.
Извршилац: Институт економских наука Београд, 1995.

Аутор поглавља: Наутички туризам М.Пасиновић.

1.4. СТУДИЈА СТВОРЕНИХ РЕСУРСА И ПОТЕНЦИЈАЛА ПОДРУЧЈА МОРСКОГ ДОБРА СА РАЗВОЈНИМ МОГУЋНОСТИМА.

I дио - Супраструктура

Изграђена обала

Индустријски комплекси и слободне зоне;

II дио – Технички инфраструктурни системи

Објекти наутичког туризма, пловни путеви.

ЦЕП Београд, 1999.

Наручилац: ЈП за управљање морским добром.

1.5. БАЗНА СТУДИЈА ЗА ИЗМЈЕНУ И ДОПУНУ ПП ОПШТИНЕ ХЕРЦЕГ-НОВИ.

Лучко-оперативни вид изградње обале: привезишта, марине, луке, бродоградиле.

Наручилац: Завод за урбано планирање и пројектовање Херцег-Нови, 1999.

1.6. ПРЕДИНВЕСТИЦИОНА СТУДИЈА – ИЗГРАДЊА МОСТА "ВЕРИГЕ".

Ауторски тим: проф. др Миленко Пасиновић, доцент др Раде Ратковић и оператер Марин Смаилагић.

Наручилац: Gradis niske gradnje D.D.Maribor, 1999.

Инвеститор: Влада Републике Црне Горе – Дирекција за путеве – Подгорица.

1.7. РЕОРГАНИЗАЦИЈА ТУРИСТИЧКЕ ОРГАНИЗАЦИЈЕ ЦРНЕ ГОРЕ.

Наручилац: Туристичка организација Црне Горе – Подгорица.

Инвеститор: ТО Црне Горе-Подгорица.

Ауторски тим: М.Пасиновић и Р.Ратковић; консултанти: Мах Обеšтроф i Uli Leichenmaier.

II-4. Елаборати

2.1. УПИС ПОДРУЧЈА КОТОРА У СПИСАК СВЈЕТСКЕ ПРИРОДНЕ И КУЛТУРНЕ БАШТИНЕ УНЕСКО-а

Наручилац: Скупштина Општине Котор.

Аутор поглавља: ПРИРОДНО ДОБРО – М.Пасиновић.

Елаборат усвојен на Конференцији УНЕСКО-а у Каиру и Луксору 22-26. октобра 1979. године.

2.2. ОПРАВДАНОСТ ОСНИВАЊА СРЕДЊЕ МУЗИЧКЕ ШКОЛЕ У КОТОРУ.

Наручилац: СО Котор и СИЗ Основног образовања Котор.

Аутор: М.Пасиновић.

Елаборат у примјени од 1986. године.

2.3. ПРОГРАМ ТРАНСФОРМАЦИЈЕ ЛУКЕ КОТОР.

Наручилац: Агенција Владе Црне Горе за реструктурирање и страна улагања, Подгорица, 1994.

Аутор поглавља: Путничка компонента, Наутичка компонента, Тржиште бродова на кружним путовањима, Функције луке у путничком и наутичком саобраћају М.Пасиновић.

2.4. МАРИНА " В Е Р О Н А " Прчањ.

Наручилац: Велетехна –Београд.

Извршилац: Ц Т Д 3 Београд, 1993.

Аутор: Маритимно-технички услови локације М.Пасиновић.

II-5. Пројекти

3.1. МОГУЋНОСТ РАЗВОЈА, УЛОГА И ЗНАЧАЈ НАУТИЧКОГ ТУРИЗМА У БОКИ КОТОРСКОГ СПОСЕБНИМ ОСВРТОМ НА ИЗГРАДЊУ МАРИНЕ У КОТОРУ



Извршилац: Институт за поморство и туризам Котор – 1985.
Руководилац пројекта М.Пасиновић (и аутор поглавља: ПРОМЕТ
НАУТИЧКИХ ПЛОВИЛА).

3.2. РАЗВОЈ ТУРИЗМА НА ПРИОБАЛНОМ ПОДРУЧЈУ СР ЦРНЕ ГОРЕ.

Потпројекат: ТУРИСТИЧКИ АСПЕКТИ ВАЛОРАЗАЦИЈЕ.

Тема: ДОСТИГНУТИ СТЕПЕН ИЗГРАЂЕНОСТИ ТУРИСТИЧКО-
УГОСТИТЕЉСКИХ КАПАЦИТЕТА И КОНФЛИКТИ С
РАСПОЛОЖИВИМ КАПАЦИТЕТИМА ПРИРОДНИХ ФАКТОРА.

Носилац: Институт за поморство и туризам Котор.

Руководилац М.Пасиновић.

3.3. ИСТРАЖИВАЊЕ КВАЛИТЕТА ТУРИСТИЧКЕ ПОНУДЕ У ОБЈЕКТИМА "МОНТЕНЕГРОТУРИСТА", 1987.

Наручилац: "Монтенегротурист" – Будва.

Руководилац пројекта Милутин Лалић.

Сарадник М.Пасиновић.

3.4. ИСТРАЖИВАЊЕ КВАЛИТЕТА ТУРИСТИЧКЕ ПОНУДЕ У ОБЈЕКТИМА "МОНТЕНЕГРОТУРИСТА", 1988.

Наручилац: "Монтенегротурист" – Будва.

Извршилац: Институт за поморство и туризам Котор.

Руководилац пројекта Милутин Лалић.

Сарадник М.Пасиновић.

3.5. LA COMPETIVATA DELLA SUICILIA NEL MERCATO TURISTICO DEL MEDITERANEO.

Nosilac: Banco di Sicilia – servizio studi, Palermo, 1991.

Saradnik dijela koji se odnosi na jugosl. turističku ponudu i promet
M.Pasinović.

3.6. INDAGINE CONGIUTURALE SUL RUOLO E LE PROSPETTIVE DELL' ATTIVITA TURISTICA IN ITALIA.

Nosilac: Scuola economia del turismo – Venezia, 1991.

Saradnik na istraživanju M.Pasinović.

3.7. МОГУЋНОСТ ОЖИВЉАВАЊА БРОДСКОГ САОБРАЋАЈА СКАДАРСКИМ ЈЕЗЕРОМ И РИЈЕКОМ БОЈАНОМ (идејно рјешење).

Наручилац: Агенција Владе Црне Горе за реструктурирање привреде и
страна улагања, Подгорица, 1993.

Аутор М.Пасиновић.

3.8. ПРОГРАМ РАЗВОЈА И ЗАШТИТЕ МОРСКОГ ДОБРА ЦРНЕ ГОРЕ.

Наручилац: ЈП за управљање морским добром – Будва.

Извршилац: Факултет за поморство Котор.

ЦТ ДЗ Београд.

Руководилац пројекта М.Пасиновић.



Аутор поглавља: Наутички туризам, Путничке луке и Солане
М.Пасиновић.

II-6. Ауторство у средствима тржишног комуницирања

4.1. ТУРИСТИЧКИ ПРОСПЕКТ ДОБРОТА.

Наручилац: Туристичко друштво Доброта, 1986.

Аутор текста М.Пасиновић.

II-7. Рецензије

5.1. Уџбеника POMORSKA METEOROLOGIJA od Antona I. Simovića.

Izdavač: "Školska knjiga" Zagreb, 1987.

Recenzent M. Pasinović.

5.2. Projekat "POTROŠNJA NAUČIČKIH TURISTA U JUGOSLAVIJI".

Naručilac: Turistički savez Jugoslavije, Beograd.

Izvršilac: Institut za turizam Zagreb.

Recenzent M. Pasinović.

5.3. Elaborat "MOGUĆNOST RAZVOJA TURIZMA U MZ SANICA".

Izvršilac mr Trivo Zolak, saradnik IPT-Kotor, 1988.

Recenzent M. Pasinović.

5.4. Naučna studija "KLIMA SJEVERNE CRNE GORE".

Autor dr Slobodan Kasalica.

Recenzent M. Pasinović.

Rad je objavljen u Zborniku radova CANU, 1988.

5.5. PROSTORNI PLAN OPŠTINE KOTOR.

Naručilac: SO Kotor.

Izvršilac: Institut za urbanizam Zagreb, 1988.

Recenzent za oblast "Prirodne osnove i turizam" M. Pasinović.

5.6. PROSTORNI PLAN OPŠTINE KOTOR.

Naručilac: SO Kotor.

Izvršilac: Centar za urbano planiranje Beograd, 1995.

Recenzent za oblast turizma M. Pasinović.

5.7. PROSTORNI PLAN CRNE GORE.

Naručilac: Vlada Crne Gore.

Izvršilac: Građevinski fakultet Podgorica.

Recenzent za oblast pomorska privreda i turizam M. Pasinović.

5.8. PROSTORNI PLAN NACIONALNOG PARKA "SKADARSKO JEZERO".

Naručilac: Nacionalni park "Skadarsko jezero".

Recenzent za vodni saobraćaj M. Pasinović.

5.9. GENERALNI PLAN OPŠTINE KOTOR.

Recenzent M. Pasinović.



Naručilac: SO Kotor

Izvršilac: CEP Beograd.

M.Pasinović recenzent za oblast turizma.

5.10.VODOPRIVREDNA OSNOVA CRNE GORE.

Naručilac: Vlada Republike Crne Gore.

Izvršilac: Institut "Jaroslav Černi" Beograd i Građevinski fakultet – Podgorica.

M.Pasinović recenzent za oblast Plovni putevi i Korišćenje mora.

5.11.PROSTORNI PLAN OPŠTINE ULCINJ.

Naručilac: SO Ulcinj.

Izvršilac: "Upin" – Ulcinj i IPG Zavod za projektovanje i urbanizam Herceg-Novi,1999.

M.Pasinović recenzent za Pomorski saobraćaj.

5.12.URBANISTIČKI PROJEKAT PERASTA.

Naručilac: SO Kotor.

Izvršilac: "Montecep" Kotor.

M.Pasinović recenzent za Morsko dobro i Turizam.

5.13.Urbanistički plan "Komercijalno-stambene-poslovne zone Škaljari".

Naručilac: Opština Kotor.

Obrađivač: "Montecep" Kotor.

M.P. recenzent za turizam.

5.14.SREDSTVA TRŽIŠNOG KOMUNICIRANJA.

5.14.1.INFORMATOR – Kotor.

Naručilac: Turistički centar Kotor,Kotor, 2000.

M.Pasinović – koautor.

5.15.UPN-a RISAN.

Naručilac: Opština Kotor.

Obrađivač: IPG – Zavod za projektovanje i urbanizam Herceg-Novi, 2001.

M.Pasinović recenzent za Morsko dobro i Turizam.

5.16. AUTORSTVO U SREDSTVIMA TRŽIŠNOG KOMUNICIRANJA.

5.16.1.Turistički prospekt Prčanj.

Naručilac: Turističko društvo Prčanj, 1987.

Autor teksta M.Pasinović.

5.16.2. INFORMAZIONI UTILI PER IL SOGGIORNO IN JUGOSLAVIA.

Karakter sredstva:Informator.

Izdavač: Ufficio del turismo Jugoslavo, Roma, 1989. i 1990.

5.17. Prof. dr Josip Riđanović:*Geografija mora, Zagreb* [].- Godišnjak Pomorskog muzeja u Kotoru, LI, Kotor, 2003, str.[273]-275.

5.18.*Druga tematska cjelina knjige autora Miloša Miloševića:POMORSKI TRGOVCI, RATNICI I MECENE, nosi naziv Oblici života.*- Godišnjak Pomorskog muzeja u Kotoru, LI, Kotor, 2003, str.216-220.

II-8 Стручни консултант

6.1. Стручни консултант на туристичко-пропагандном филму "ЦРНА ГОРА".

Филм награђен на фестивалу у Карловим Варима, Montecatini terme u Los Angelesu.

III ЛИТЕРАТУРА И ИЗВОРИ

1. ЗЛОКОВИЋ, Игњатије: *Др Миленко Пасиновић, Котор*-Годишњак Поморског музеја Црне Горе у Котору, Котор, 1989/90, XXXVII-XXXVIII, стр.119-120.
2. РАККОВИЋ, Nikola: *Prilozi za leksikon crnogorske kulture*, Cetinje, 1987, str.153-154.
3. RIĐANOVIĆ, Josip: *Milenko M. Pasinović: PODRUČJE KOTORА na listi svjetske prirodne i kulturne baštine UNESCO. "Cicero" Cetinje. Komjuterska priprema "Tricen", Kotor, 2001, 110 str.*-Godišnjak Pomorskog muzeja u Kotoru, LI, Kotor, 2003, str.[265]-268.
4. STANKOVIĆ, Stevan M.: *Osnovi turizma*.- Turizam, Zagreb, 1985, br.11/12, str.288. Potpis: S. M. S.
5. УСКОКОВИЋ, Борислав – Цачић, Крунослав – Радовић, Миљан: *Реферат*.- Билтен Универзитета Црне Горе, бр.157, Подгорица, 19. новембар 1999. године, стр.111-[122].
6. УСКОКОВИЋ, Борислав: *Миленко Пасиновић, "Туристичка Италија какву не (познајемо)", Центар за медитеранске студије, Подгорица, 1997*.- Побједа, 4. децембар 1997.

Надаслов: Двије обале.



КРСТО Р. ПИЖУРИЦА

(Доње Липово, 1927 -)

I БИОГРАФИЈА

Село Веље Дубоко (Ровца) припада подручју Колашина. Општинске административне међе, међутим, нијесу препрека да се становници тога села не повезују економским везама и планинским пашњацима са Никшићем и Пиперима, па се у том смислу Веље Дубоко скоро више ослања на Никшић него на Колашин. Ровца, са Вељим Дубоким, у историјском смислу дијелила су судбину са Колашином, коме братственичко-племенски и припадају.

Из села Веље Дубоко, из Роваца, је и братство Пижурице (Пижурица). Тамо су ускочили у далекој прошлости, из Куча, од крви, и генски припадају Дрекаловићима. Као и остала ровачка братства што су тамо пристизала - и Пижурице су се привикли тамошњим условима живота и историјској судбини, и етнобиолошки (женидбеним, кумовским и другим везама) стопили са том средином и постали њен нераздвојни дио. Из Куча су понијели икону Св. Николе и славе Никољдан (19. XII).

Кад је послје Битке на Граховцу 1858. године и разграничења са Турском почело расељавање Ровчана, тада су и Пижурице, са осталим Ровчанима, тражили повољније услове живота и почели мигрирати. Они у Липову, којим припада и Крсто, тамо су се преселили послје припајања Липова Црној Гори 1859. године, и то највјероватније 1860. Тамо се преселио Спасоје Бџикин, са супругом Планом, сином Петром и кћеркама Љубицом и Бџелом. Бџела је била љепотица. Преноси се да су околни Турци говорили: "Прођосмо и Турску и Влашку, али не виђесмо љепоте Бџеле Спасојеве".

Спасоје је насељен тик уз границу са Турском. На потезу гдје је насељен (Мигаловица) двије државе, тј. Црну Гору и Турску, дијелило је Врело мигаловичко, које у горњем дијелу (на размаку од педесетак метара) чине извори и изворчићи, а ту, непосредно, ниже, је цјелина, обичан поток. Извори никад не пресушују. На изворишту доминирају два

извора, са једног су носили воду Црногорци са другог Турци. Све је и данас како је некада било, само се виде трагови људске руке.

Липово је иначе котлина, дужине (са цесте која од Колашина води Бијелом Пољу, заправо Мојковцу) можда 30-ак, 40-ак км, различите ширине. На надморској висини је око 950 м. Оивичено је: Вучјем, Рујевиком, Умовима, Плочом рашачком, Торном, Градиштима и Сињајевином. Сњегопадан је крај (снијег падне и до два метра висине), али богомдан за стоку и сточарење. Липовци су са равног, травом богатог, Гркова - између Старца, Пећарца и Јабланова врха, сагонили (у село) и до хиљаду товара сијена годишње. У Липову је вактиле било доста буључара и малдара - Сињајевина над главом.

Ето, у том Липову, Доњем, родио се 27. IX 1927. године Крсто Пижурица, од оца Радосава и мајке Мире, рођене Ракочевић из Прекобрђа. Отац је био писмен, почетком 20. вијека био је једно вријеме у Јужној Америци као печалбар. Од зараде куповао је ливаде у Липову и тако повећавао сиромашни посјед. Био је војник црногорске војске на Скадру, Дрини и Мојковцу. Радосав је био малорјек, тих и бистар тежак. У говору је био сликовит. Мајка му је била неписмена, али добра жена и од рода добра. Носила је Радосаву, по бојиштима, храну и преобуку. Била је трпећа и радна. Како се историја код нас понавља - Мира је и у Другом свјет. рату ишла за синовима Спасојем и Радојем и њима, по бојиштима, носила храну и пресвлаку. У породици је било доста дјеце, а породица сиромашна. У рат је ушло њих седморо и родитељи међу њима.

Крсто је завршио основну школу у Липову, код учитеља Блажа Милошевића и Стануше Кујовић. Чувао је (за вријеме ферија) стоку по Планима, Коврчком ждријелу, Борју и Јабланову врху. Био је неухраћен, са честим стомачним обољењима, полубос и полуодјевен. Мршав и зимоморан љети је по Сињајевини чувао којекако са чобанима, али кад је његова тетка Видосава с јесени здизала у Борову главу, а Крсто остајао код стоке сам - било га је страх. По Борју су га плакале јесење кише, а снијег по њему бијелио. Вјероватно да би одагнао страх - пјевао је чобанске пјесме, осмерачког размјера. Знао их је напамет тушта и тма. Можда је и то утицало да се касније определијели за врсту студија и да заволи добро добру умјетничку лирику.

По Борју је посматрао чудну игру вјевERICЈЕГ чудног тијела. И бијег вјевERICА пред јастребом и орловима. У Борју, Крсто прича, једанпут замало није упао у кљусу вучару, коју је неки сељак запињао да хвата вукове. Ни сам се није могао начудити чуду како је остао здрав и жив!

Школске 1937/38. Крсто Пижурица је, послИје пријемног испита, уписао први разред гимназије у Колашину. Сјећа се да је српски језик полагао код Риста Манојловића а математику, можда, код Голуба

Куреша. Сусрет са градом је био дражестан. Сељачко дијете у кожним опанцима, често и пријечаним, и вуненим, плетеним чарапама, у граду је све мамило, све је привлачило пажњу. Особито је дражио мирис сомунa и ђевапчића. У школу је ишао од куће, преваљујући свакодневно раздаљину (у оба правца) од 18 километара. Тек с касне јесени, тамо до марта, тражио би се "квартир", који се налазио код својте или каквог познаника. Његов први "квартир" био је код Рада Векова Булатовића, очевог брата од тетке, зеничког робијаша због комитовања.

Рат је прекинуо Крстово редовно школовање. Тринаестојулски устанак доживио је на Врањаку, на Бјеласици. Чувао је овце по Зековој глави и Бјеласичкој гори. Запамтио је талијанску паљевину бјеласичких катуна и присилно здизање послије гушења устанка. Каже, кад год чита Лалићеву "Лелејску гору" увијек има у доживљају онај предио између Зекове главе, Раскрснице (на Врањаку), Јеловице и Тусте. Бјеласичка гора је непрегледно море, тамо је могао "живјети" Ладо Тајовић. Прекинуто школовање 1941/42. Крсто Пижурица је наставио шк. 1942/43. године. Међутим, због "националне неисправности" искључен је из школе. Био је у школи, у настави, професор који је предавао њемачки и математику, за кога се говорало да је љотићевац - гестаповац. Тукао је ђаке на чије је породице био стављен крст о "националној неисправности". А како је брат Крстов, Спасоје, јунак из 13-јулског устанка и битке на Пљевљима стријељан од четника на Брези колашинској - то је и Крстова породица била прокажена као комунистичка, а Крсто због тога, а потом и због петокрака (цртаних црвеном оловком) које су се појавиле по школским зидовима (и у граду) истјеран из школе. Пети разред гимназије завршио је у ослобођеном Колашину 1945. године. Кад су се партизанске јединице вратиле из Босне, септембра 1943. год. Пижурица се активно и организовано прикључио НОБ-у и у ослободилачком покрету учествовао до краја рата.

С јесени школ. 1945/6. год. Крсто Пижурица се нашао у херцеговској Учитељској школи (као ученик II раз.) у којој је завршио средњешколско школовање, и то у малом броју, у јулу 1948. год. Сјеверни срезиви Црне Горе (Пљевља, Бијело Поље) пуњени су учитељским кадром, гдје су људи размјештани без много приче - одлазили су у одредишта, а за њима су стизала стручна (и остала) документа. Пижурица је имао срећу да се (послије сусрета са Ником Петрићем на Тргу Николе Ђурковића у Херцег-Новом) домогне дипломе (и да је прими) и усмјери на даље школовање. У матурској дипломи Крста Пижурице био је врло добар успјех, риједак за генерацију којој је припадао. Послије рада у омладинској и скојевској организацији, Пижурица је маја 1948. примљен у КПЈ, са партијском књижицом бр. 621142. Партији је остао самораспуштања и једном

партијском казном због "фамилијарног и сентименталног" односа према присталицама ИБ-а. Пижурица је у Партији био дисциплинован, али и слободоуман. Бивао је у партијским форумима, углавном, нижим.

Послије матуре, у лето 1948. год. Пижурица је по партијском задатку, у саставу једне бокељске омладинске бригаде, пошао на изградњу Ауто-пута "Братство-јединство" од Београда до Загреба. На Спачви се разболио, одакле се, преко Херцег-Новог, вратио кући. У Новоме је узео матурску диплому и њоме обрадовао родитеље и укућане. Преко лета, под јасеном на Кратинама, ишчитавао је Марксов *Капитал* и спремао се за довршење војног рока. Није ни помишљао на одлазак на студије, будући да свршени учитељи нијесу имали право на (даље) редовно школовање. А и сиромашно сељачко стање било је ограничавајући фактор. Међутим, сусрет са старијим друговима, Новицом Ракочевићем и Данилом Бојићем, који су имали за собом већ по годину дана студија, пробудио је у Крсту Пижурици жељу да и сам пође на студије. Али како: учитељска диплома, а сиромашно стање. И сасвим изненада, по провиђењу, донесе одлуку да проба и савлада формалности и убиједи оца Радосава да га школује. Пита га:

- "Тата, хоћеш ли ме помагати да идем да студирам?"

Радосав изненађен и малорјек, као из пушке: -

- "Оћу, Киле, до шиљежета, само ако ти можеш!"

Био је то лаконски одговор црногорског сељака у чијој се свијести вртјела ријешеност: оћу, продаћу и краву и теле, и овцу, све, све. Остаћу с фамилијом да се мучим, али оћу сина да шиљем на студије! Каже то Крсто комшији Бошку - Божу Мијајловом Вуковићу, запали га, обаве формалности код надлежних служби у Колашину, пошаљу молбу Министарству просвјете на Цетињу, добију одобрење, стипендију и распоред: Божу на студије медицине, Пижурица на студије филозофије. Одредиште: Загреб.

Крсто Пижурица бануо је у Загреб једног септембарског дана школ. 1948/49. Добио је квартир у студентском дому, Рачкога бр. 3. "Двоспратни" кревети били су (у соби) пуни. Ваљда и до двадесет питомаца у соби. Његов друг Божу Вуковић распоређен је у дом на Тргу жртва фашизма. Кад је Пижурица уписивао у индекс семестралне колегије, па видео "академик, проф. др" (на примјер Антун Барац и сл.) следио се, страх га је обузео: како се одржати у настави коју изводе носиоци тако звучних титула! Дилема: вратити се кући, дакле побјећи, или ускочити у матицу, па шта бог да. Уз ријешеност да је савладиво све што се људима нуди - остао је на факултету и наставио студије. А на факултету језива атмосфера, језив одјек Резолуције Информбироа. Отуда међусобне сумње, подозрења, подметања, гоњења, прегоњења, саслушавања, осипање. Да ствар буде тежа - на селу од прољећа 1949.

кампања Партије за формирање сељачких радних задруга, па де сад - снађи се мајчин сине. Лако од стркотине суновратити се у амбис и пропасти! Крстов друг, Божо Вуковић, стркотину није избјегао, али је студиј медицине наставио. Пижурицу, старог акцијаша, партијска организација факултета почетком II семестра одређује да се стави на располагање Штабу VIII секције, на изградњи Ауто-пута "Братство-јединство" (Прије тога: 1946. био је на изградњи пута Беране - Рожаје, а 1947. на изградњи пруге, у двомјесечном трајању, Шамац - Сарајево и то у некој босанској - Првој граховској бригади у којој је од отприлике 180 омладинаца-ки њих 120 било неписмено. Путем аналфабетских течајева ту масу је требало описменити). Послије двомјесечног рада, почетком јуна 1949. вратио се са радне акције, наравно са ударничком значком на грудима! А на факултету гужва: те дискусије са Гајом Петровићем, те са неким Макеком и Мирјаном Грос, касније и са Д. Марковићем и сл. Крсто Пижурица се сјећа партијских функционера (секретара и др.) са факултета: Милосава-Бата Калезића, Смаја Црновршанина, Светозара Петровића, Предрага Враничког, А. Флакера, Енисе Ризванбеговић итд. Поткрај студија (април 1953), био је у Партији кажњен "Посљедњом опоменом", а то је предворје изгона. У Партији (којој је сам припадао) често се дешавало да, кад се крене низ мутну воду, на грешника трпају дрвље и камење. У Крстовом случају полазна мотивација је била његов "фамилијаран и благонаклон" однос према "Ибеашима", а потом су гријеси откривани палбом ловачке двоцијевке. Спасио га је изгона дотадашњи рад у Партији, рад на савладавању струке и неки Дежмар, који је касније догурао до Титовог кабинета.

На студију славистике Крсто Пижурица је у марту и јуну 1952. положио дипломски испит из руског језика и руске књижевности. Испитивачи су били Стјепан Ившић и Јосип Бадалић. Сљедеће године положио је други дипломски испит из југославенске књижевности. Тај испит положио је почетком децембра 1953, мада се службено везује за 22. II 1954. Клаузурну радњу из југословенске књижевности и испит из хрватске књижевности код Антуна Барца, полагао је (и положио са врло добрим успјехом) у јуну 1953, испите из српске и словеначке књижевности полагао је у јесен 1953. Уз Барца испит из југословенске књижевности и хрватског или српског језика Пижурица је полагао код проф. Храсте-а, В. Заниновића и Фр. Петре-а. Испит из југословенске књижевности положио је са врло добрим успјехом, једнако као и испит из руског језика и руске књижевности.

У вријеме појаве Ђиласових чланака у *Борби*, у октобру и новембру 1953. Пижурица је био у Загребу. Ђилас је међу студентима био популаран. Ходнички задони Правног и Филозофског факултета у Загребу били су облијепљени исписима из Ђиласових чланака.

Црногорски студенти, по казивању Крста Пижурице, носили су у панталонском џепу усправно савијене, браон корица, Ђиласове "Савремене теме" и учили их напамет. Кад се читала са једног плаката Ђиласова мисао: "Ми смо хегеловска негација постојећег стања у социјализму, а самим тим квасац и варница његовог даљег развоја" настајао је урнебес међу студентима. Још кад би новине донијеле слике са Ђиласових предизборних путовања, слике како раздрагана маса носи Ђиласа на раменима, а тамо се у даљини види транспарент са натписом "Добро нам дошао, друже Ђидо" - раздраганости масе није било краја. И Крсто Пижурица је волио Ђиласа. Није онда чудо што је по сопственом исказу, плакао за Ђиласом послје III пленума ЦК СКЈ на Брионима, у јануару 1954. године. Отријезнио се тек послје Ђиласове изјаве пред судом да "комуниста никад није био, већ социјалдемократа". Замало је доспио у затвор!

Војни рок Крсто Пижурица служио је 1954. год., код В.П: 3170 у Ваљеву. Био је партијски секретар основне организације, рочног састава.

1. IV 1955. године, Крсто Пижурица започео је професорски рад у Вишој непотпуној гимназији у Колашину. Предавао је српски језик са југословенском књижевношћу и руски језик. У тој школи остаје до септембра 1956. године. За рад у школи "због очинског односа" према ученицима добио је новчану награду. У јесен 1956. прешао је у Бијело Поље, за професора Више реалне гимназије. И у тој школи предавао је српски језик и југословенску књижевност и руски језик. У априлу 1957. године пред Испитном комисијом за полагање стручног испита за звање професора при Филозофском факултету у Загребу, у саставу: Вице Заниновић, Драгутин Франковић, Златко Преград и др. Крсто Пижурица је положио са **врло добрим** успјехом стручни професорски испит. Предавао је оба предмета на матури, и у јуну 1958. године извео прву генерацију матураната. Био је то његов доживљај прве врсте. Пратила га је атрибуција да је разумно строг, захтјеван, али правичан, принципијелан и особито стручан. Никад ниједан ексцес није имао ни са једним учеником. У школи је руководио литерарном секцијом. Зачудо, саопштава Пижурица, у наоко сељачкој средини, у Бјелопольској гимназији било је особито писмене дјеце. Ни у једној каснијој школи, у којима је радио, није имао онако писмених ученика као у Бјелопольској гимназији. Али, без обзира на то, на крилима је пошао из Бијелог Поља у никшићку Учитељску школу, септембра 1959. године.

Никшићка Учитељска школа објеручке је прихватила Крста Пижурицу, сада за професора српскохрватског језика и југосл. књижевности. Нова школа у петогодишњем трајању била је колико изазовна, толико и са новим обавезама. Сама чињеница да је школа била стручна, да је формирала **учитељски** кадар за подручје Републике, да



човјек има обавезе према омладини са 18-20 година живота, те да је у петогодишњем трајању - све то, дакле, и друго испуњавало је човјека осјећањем дужности и обавеза да се максимално залаже и истраје. Уз то, уз редовну наставу у школи је бивало неколико течајева, према којима је школа имала обавезе као према редовној настави. На једном течају, на примјер, били су стручни наставници из праксе, који нијесу имали диплому средње школе, на другом су биле бивше ученице Учитељско-домаћичке школе, из Андријевице, које је, ради бољег запошљавања, требало преквалификовати и дати им дипломе учитељске школе и сл., па је Крсто Пижурица, уз редовну наставу, био ангажован као професор и на тим течајевима. Руководио је и КУД-ом "Вук Караџић".

Половиним шездесетих година 20. вијека, започета је веома интензивна дискусија у вези са реформом наставе на Учитељској школи и њеној трансформацији у школу са шестогодишњим трајањем. Дискусија се развила и преко штампе. У том смислу запажена су иступања Крста Пижурице чији су се ставови поклапали са оним што их је прихватило вријеме и школска пракса.

У Учитељској школи у Никшићу Крсто Пижурица је био секретар партијске организације. Нерадо се сјећа једног мучног састанка организације, на коме је на изричит захтјев комитета требало искључити односног члана из Партије. Пижурица је у састав партијске комисије чији је члан сам био, узео Војина Николића и Олгу Брајичић, па је комисија тзв. случај испитивала данима, саслушавала и провјеравала. Кад је ствар приведена крају заказан је партијски састанак, који је трајао од 19^h до 7^h наредног дана. Састанку су присуствовали представници Комитета Рад. Радмиловић и Божидар Муса Ђоковић, и Секретаријата за просвјету, науку и културу - Петар И. Ракочевевић и Драгиша Рашовић. Став Комитета је оспорен и није прихваћен. Пижурица је послје тога био смијењен, али је остао у Бироу основне организације. Кад је школ. 1964/5. трансформисана бивша учитељска школа и формирана Педагошка академија у Никшићу, Крсто Пижурица примљен је за професора Педагошке академије, за предмет српскохрватски језик и југословенска књижевност.

Школска 1966/67. представља извјесну прекретницу у педагошком раду Крста Пижурице. Септембра 1966. Техничка школа "Васа Алигрудич" у Титограду расписала је конкурс за избор директора школе. На конкурс се јавио и Крсто Пижурица, проф. Педагошке академије у Никшићу. Уз њега је била гомила других кандидата. По оцјени Конкурсне комисије, која је конкурс сводила, Крсто Пижурица је имао најповољније, најбоље услове те је примљен на мјесто директора школе. Кад је Пижурица дошао, затекао је, што би рекао Лалићев јунак, хаос, право расуло. Уз то и колектив је био подијељен. Пресудну улогу у

хаотичном стању школе вршио је нов начин финансирања стручног школства у Црној Гори. Стручне школе које су до јуче биле на буџету Републике скинуте су са републичког буџета и прешле на финансирање код општинских СИЗ-ова. У децембру исте године одржан је састанак директора стручних школа са председником ЦК СК ЦГ, који је, као бивши председник ИВ-а имао битан утицај да стручне школе пређу на нов начин финансирања, на којем му је речено да га "стручно школство сматра кривим и одговорним за стање у којем се налази". Била је то храбра изјава Крста Пижурице! Колектив школе је у наредном периоду осјетно побољшао опште стање у школи (станови, лични доходак, опрема, кадар) тако да је на крају првог мандата директоровања Крста Пижурице школа била, по свеопштој организацији унутрашњег живота, међу најорганизованијим у Републици.

У реизборном циклусу (1970) Крсто Пижурица је поново биран, на четири године, за директора Техничке школе "Васо Алигрудиф". У наредном периоду школа је (била) ријешила горуће проблеме колектива: подијељено је било тридесетак станова (са додијељеним кредитима за индивидуалну градњу), завршена је зграда хемијске лабораторије, поправљен је материјални положај школе, опремљени су кабинети и сл. Међутим, као за инат, 1973. године започета је кампања за реформу средњошколског образовања, а у оквиру тога и стручног школства, формиран су школски центри, извршено је спајање школа. Крсто Пижурица и у оквиру Наставничког вијећа школе и у јавној ријечи био је против начина најављеног реформисања школског система, чиме се замјерио званичној линији и званичној политици у школству. Његов текст, полемички интониран, "Реорганизација школства у Титограду припремана иза леђа радних организација", објављен у *Просвјетном раду* 1. X 1973. изазвао је буру негодовања у главама предлагача. Пижурица је текст завршио: "Но, не треба дозволити да се напусти једна корисна идеја само зато што је тренутно компромитована нечијом неукошћу, брзоплетошћу и непроученошћу проблема и путева. Самозвана ауторска тројка 'радног материјала' не би требало да очекује нашу похвалу за уложени труд". У новој реорганизацији школског система, у фази формирања школских центара и заједничких основа, у формирању руководећих структура Крсто Пижурица је "заобиђен", био је неподобан. Паднувши "под лед" званичне политике, ометан је у размјештању и конкурисању (у једној школи, у којој је колектив био подијељен 50:50. Комитет је вршио притисак преко одговарајућих структура, протежирајући званичног кандидата), па је остао у Техничком школском центру (Хемијско-технолошкој школи "Спасоје Распоповић" - јединици Центра) као професор српскохрватског језика и југословенске књижевности. Биран је у органе управљања. На том положају остао је до

1988. године, а онда је од стране Хемијско-технолошке школе "Спасоје Распоповић" изабран за директора школе, са ког положаја је пензионисан.

Крсто Пижурица је болно прихватио распад бивше СФРЈ. Стари комуниста и градитељ социјализма, Црногорац и панслависта, распад бивше домовине и бившег СССР-а доживио је као смакнуће свијета. Цитирао је Бјелинског, руског књижевног критичара 19. вијека: "Идеја социјализма постала ми је идеја идеја, суштина, суштина, питање питања, алфа и омега моје вјере и знања. [...] Завидимо својим унуцима и праунуцима који ће гледати Русију године 1940, Русију која ће преузети вођство образована свијета"[...] Дубина бола због губитка мјери се љубављу према изгубљеноме. Пижурица се послје распада СФРЈ и Савеза комуниста Југославије није укључивао у нове политичке структуре, али је лојалан према држави која га храни. Живи повучено и радно у Подгорици и рекреативно у Липову.

Напоредо са богатом педагошком праксом Крсто Пижурица се бавио и писањем, како оним везаним за педагошку теорију и праксу, тако и књижевном историјом, есејистиком и књижевном критиком. Његови радови из области педагошко-методичке литературе одликују се студиозношћу, носе печат врсног педагога и методичара, који познаје школски живот у свим његовим видовима. Оглашавао се посебно у преломним тренуцима реформи нашег школског система, шездесетих и седамдесетих година 20. вијека. Као лице са најистуренијих позиција школског живота, као руководећи организатор школске праксе, Пижурица се оглашавао ауторитетом познаваоца прилика и школских могућности и тиме значајно доприносио реформама школског система, богатим за вијек његовог педагошког трајања. Радови из области педагошке праксе тематски су разноврсни, често путоказни, са наглашеном дидактичном нотом, а они из области методике струке били су образац методичког рада у настави. Као руководилац школских установа Крсто Пижурица се залагао за ауторитет школе и релативну самосталност наставника у пракси. Ништа није импровизовао. Сједнице наставничких вијећа школа у којима је радио биле су до детаља припремане, пружале су широке могућности размјене мишљења и могућност корекције предвиђених предлога, послје чега је очекивао досљедност у реализацији договореног. Остао је као примјер досљедности у примјени закона и школских прописа. Самодисциплинован у послу и самокритичан у пракси, Пижурица је и од колега (и другог особља) захтијевао дисциплину и самоконтролу. Чувајући достојанство ученика, Пижурица је чувао и достојанство просвјетног кадра, за кога је увијек говорио да мора златити примјером и досљедношћу. Час у учионици проглашавао је светињом и примарном обавезом наставе.

Мисаон и дубоко етичан, Пижурица је личне интересе (у школи) подређивао општим, школским, чиме ваља правдати и његово кашњење у припреми докторске дисертације, коју је одбранио након дужег рада и послје одласка у пензију. Пижурица је особито био демократичан у контактима са странкама и родитељима ученика, а надлежне службе су особито наглашавале његову педантност и захтјевност при вођењу школске администрације и документације. Као прави педагог, врстан организатор наставе и толерантан саговорник и сарадник Крсто Пижурица је 1991. године био предложен од стране просвјетних савјетника Завода за школство - Титоград за награду "Октоих". Што је није добио, правдао је смијешком да има бољих.

Уз педагошку праксу Крсто Пижурица се бавио и научним радом. Рецензирао је читанке за средње школе и бивао предавач на семинарима просвјетних радника. Године 1976. на Филозофском факултету Свеучилишта у Загребу одбранио је магистарску радњу и стекао звање **магистра књижевности**. У Комисији за одбрану магистарске тезе били су: Фрањо Грчевић, Твртко Чубелић и Драгутин Росандић. Наслов тезе је "Структурирање женског лика у Његошевом дјелу". Пижурица је тезу одбранио са **врло добрим** успјехом. Због наглашене личне самосталности није журио са прикупљањем грађе за докторску дисертацију и тако су пролазили дани. У међувремену се активно бавио писањем књижевних студија, приказа и чланака. Стално је волио да се бави писањем, посебно књижевном критиком. Жицу за писање вјероватно је наслиједио од свога ујака Риста Ракочевића, бившег школског надзорника и писца уџбеника историје за основне школе Краљевине Југославије. У разним приликама Пижурица је писао о Гогољу, Достојевском, Цанкару, Стефану М. Љубиши, Ивану Мажуранићу, Миловану Глишићу, Владимиру Назору, Марку Миљанову Поповићу, Симу Матавуљу, Радовану Зоговићу, Стевану Перовићу Цуци, Александру Лесу Ивановићу, Густаву Крклецу, Јосипу Бадалићу, Слободану Калезићу, Ђузи Радовићу, Јовану Чађеновићу, Милораду Стојовићу, Мироју Вуковићу, Радивоју Шуковићу, Ратку Делетићу, Вуку Обрадовићу, Војиславу П. Никчевићу, Сретену Перовићу, Радославу Ротковићу, Јеврему Брковићу, Јанку Вујисићу, Сретену Асановићу и др. У научном раду Крсто Пижурица се најдуже задржавао на проучавању Његошева дјела и књижевног стваралаштва Михаила Лалића. О тим писцима има и највише објављених радова. Изнесено је ауторитативно мишљење да Крсто Пижурица прилази проучавању Његошева дјела "с основа једног изванредног познаваоца црногорских културних проблема и социо-психолошких преокупација". У књижевним студијама Пижурица поклања пажњу структури дјела, композицији, јунаку као носиоцу мисли и идеја, психологији лика, читаношћу и естетском нивоу дјела. Узори су



му, од старије критике, проф. Антун Барац, В. Г. Бјелински и Јован Скерлић, а од новијих струјања заносе га структуралистичке и стилистичке студије. Црногорску књижевност посматра у контексту европских литература, прије других у контексту руске литературе. Привлачи га најтежи вид критике - паралеле!

Послије студија о Његошу, Крсто Пижурица се најдуже и најдубље бавио књижевним радом Михаила Лалића. У његовом, релативно богатом, књижевном опусу нема ниједне књиге без радова о Лалићу. Његош и Лалић су његова опсесија. Пижурица Лалићево дјело посматра из свих углова литерарног стварања, а особито га интересује тематика дјела. Занима га колико је Лалић користио коријене Његошеве поетике и поетике народног пјесништва. Не занемарује, наравно, ни идеолошку основу Лалићева дјела, и повезаност тога дјела са црногорским животом прве половине двадесетог вијека. Говорећи о књизи Крста Пижурице, Радивоје Шуковић каже: "Књига професора Крста Пижурице је продукт снажног индивидуалног доживљаја дјела. Као таква она ће се, вјерујемо, задржати у рукама свих оних који се на било какав начин баве књижевношћу, особито епиком као једним од књижевних родова. Њу ће прихватити и наставници књижевности као својеврстан приручник у саставу методичке литературе која се бави интерпретацијом књижевног дјела". Из свестраног проучавања Лалићевог дјела настала је и докторска дисертација Крста Пижурице "Пјесничка слика воде у прози Михаила Лалића", одбрањена на Филозофском факултету у Никшићу 10. октобра 2002. године, пред Комисијом у саставу: проф. Слободан Калезић, проф. Војислав П. Никчевић, и академик Радомир В. Ивановић, проф. Филозофског факултета Универзитета у Новом Саду. Теза је насловом уникатна за југословенске књижевне просторе. Слична теза је везана за Гетеово дјело. У надлежном поступку, Слободан Калезић каже: "О Михаилу Лалићу, као што је одвећ познато, постоји енормна литература, а сам Крсто Пижурица написао је реализованих или потенцијалних неколико књига о глобално истом темату. Послије свега одабрати један специјалистички приступ, дубински обрадити један само наоко узани а у суштини тако важан проблем, направити нову књигу којој се у литератури о истом писцу не може наћи ништа слично - равно је подвигу". У култури, просвјети и књижевности Црне Горе Крсто Пижурица је оставио дубоке трагове. Члан је Удружења књижевника Црне Горе и Одјељења за књижевност Црногорске академије наука и умјетности. Сарађивао је у црногорским листовима и часописима: *Стварању*, *Васпитању и образовању*, *Побједи*, *Просвјетном раду*, *Библиографском вјеснику*, *Овдје*, и *Огледима*. Текстови су му објављивани и у часописима *Национална библиотека Матице српске*. Активно је учествовао

на међународним научним симпозијумима о Марку Миљанову, Михаилу Лалићу, Радовану Зоговићу и Николи I Петровићу. Социјализам је његова идеологија и животно опредељење.

II БИБЛИОГРАФИЈА РАДОВА КРСТА ПИЖУРИЦЕ

II-1. Посебна издања

1. СТУДИЈЕ И ПАРАЛЕЛЕ, Никшић: НИО Универзитетска ријеч, 1987, 296 стр.
2. ŽUBORNA KAZIVANJA, Beograd: Stručna knjiga, 1992, 190 стр.
3. ЊЕГОШ И ЛАЛИЋ, Никшић: Унирекс, 1994, 309 стр.
4. ТРАГИКА И ТРИЈУМФ (студија) - о "Лелејској гори" Михаила Лалића, Подгорица: КПЗП, 1996, 342 стр.
5. МРАК НА СВИЈЕТЛИМ СТАЗАМА (Колашинско-мојковачко подручје у прози М. Лалића), Подгорица: КПЗП, 1998, 220 стр.
6. КЊИЖЕВНЕ ТЕМЕ. (Студије, есеји, портрети), Подгорица: КПЗП, 1998, 433.
7. НЕПОЗНАТИ ЛАЛИЋ (Књига приказа, огледа, портрета, студија М. Лалића), Подгорица: КПЗП, 1999, 223 стр.
8. М. Лалић - ПЈЕСМЕ (сакупио и приредио К. Пижурица), Подгорица: КПЗП, 2000, 197 стр.
9. ПОЕЗИЈА И ПРОЗА (Књижевна критика), Подгорица: КПЗП, 2001, 282 стр.
10. ПЕРЈАНИК ГЛИГОР И БРАТСТВО ПИЖУРИЦА (родослов - монографија о братству), Подгорица: КПЗП, 2000, 194 стр.
11. ЖЕНА У ЊЕГОШЕВОМ ДЈЕЛУ, Подгорица: ЦИП, 2003, 147 стр.
12. СУДБИНЕ И ДОДИРИ, Подгорица: ЦИД, 2003, 157 стр.

II-2. Приређена издања (са предговором, поговором, студијом, тумачењем мање познатих ријечи и имена)

1. Иван Цанкар, **Приповијетке** (избор), Школска лектира (ШЛ), Републички завод за унапређивање школства, Титоград, 1976.
2. Петар Кочић, **Приповијетке** (избор), ШЛ, Републички завод за унапређивање школства, Титоград, 1976.
3. Ј. С. Поповић, **Тврдица**, ШЛ, Републички завод за унапређивање школства, Титоград, 1980.
4. Чедо Вуковић, **Свемоћно око**, Републички завод за унапређивање васпитања и образовања, Титоград, 1988.
5. Душан Костић, **Гора коштанова**, NEW PUBLIC, Подгорица, 1999.

6. Бранислав Нушић, **Хајдуци**, Завод за уџбенике и наставна средства, Подгорица, 2000.
7. Петар Кочић, **Јазавац пред судом**, Завод за уџбенике и наставна средства, Подгорица, 2000.
8. Чедо Вуковић, **Тим лавље срце**, Завод за уџбенике и наставна средства, Подгорица, 2000.
9. Михаило Лалић, **Хајка**, Завод за уџбенике и наставна средства, Подгорица, 2000.
10. Михаило Лалић, **Зло прољеће**, Унирекс, Подгорица, 2000.

III Студије, чланци, прикази

1. *Жена у дјелу и животу Његоша*.-Побједа, Титоград, XXXVI/1980, бр.5289, 25.августа до (и са) бр.5307, од 12. септембра 1980.
2. *О снахи бана Милоњића*.- Књижевност и језик, Београд, XXII/1976, бр.4, стр. 299.
3. *Потврда научног реномеа (Мато Пижурица: Језик Андрије Змајевића, посебна издања ЦАНУ-а, Титоград, 1989*.-Просвјетни рад, лист просвјетних, културних и научних радника СРЦГ, Титоград, бр. 19, 1. XII 1991, стр. 11.
4. *Компаративна књижевно-историјска проучавања Јосипа Бадалића*.- Стварање, Титоград, 1969, бр.5, стр. 642.
5. *Једна интима (и једна пјесма) Владике Рада*.-Библиографски вјесник, Цетиње, VIII/1979, бр. 3. Има и сепарат
6. *О односима између Вука и Његоша*.- Стварање, Титоград, 1964, бр.6, стр. 768.
7. *Нушићево "Сумњиво лице" према Гогољевом "Ревизору"*.- Стварање, Титоград, 1965, бр.5, стр. 488.
8. *Посвета праху оца Србије и око ње*.- Књижевност и језик, Београд, 1974, бр.3, стр. 2.
9. *Љубишина одступања од изворног текста "Горског вијенца"*.- Стварање, Титоград, 1981, бр.1, стр. 75.
10. *Неки непоуздани подаци код В. Врчевића о Његошу*.- Стварање, Титоград, 1967, бр.5, стр. 583.
11. *Поезија Александра Ивановића*.- Књижевност и језик, Београд, бр.4, 1975, бр.4, стр.531.
12. *Његош и Хрвати*.- Стварање, Титоград, 1966, бр.7/8, стр. 794.
13. *Не питајте ме шта сам (шта је велики инквизитор рекао Исусу?)*.- Побједа, 1992, бр.9400, 2. II, стр. 2.

14. *Његош и Лалић: мотивско - стилска симболика у "Горском вијенцу" и "Лелејској гори"*.- Васпитање и образовање, часопис за педагошку теорију и праксу, Титоград 1984, бр.4, стр. 31.
15. *Реорганизација школства у Титограду припремана иза леђа радних организација*.- Просвјетни рад, Титоград, 1973, бр. 15, 1. X, стр.3.
16. *Два покушаја попуњавања "Посвете" Горског вијенца*.- Просвјетни рад, Титоград, бр.1/2, 1. и 15. јануар 1974, стр. 7.
17. *Живот преточен у поезију (један поглед на поезију Пунише Перовића)*.- Овдје, Титоград, бр. 131, април 1980, стр. 7.
18. *Око формирања удружења његошолога*, Просвјетни рад, XII, 1965, бр. 16, 15. X, стр. 4.
19. *Око формирања удружења његошолога*. - Побједа, Титоград, 10. X 1965, стр. 9.
20. *Поправни испит и писмени задаци*.- Просвјетни рад, V/1958, бр. 17, 29. XI, стр. 2. 22. *Уз 130-годишњицу илирског покрета. (Преузето из публ. "Просвј. рад" библ. 1949-1966)* .- Просвјета и образовање у ЦГ, Цетиње 1969, стр. 386.
21. *Реформа - да, експерименти - не*.- Просвјетни рад, XIII/1966, бр. 4, 15. II, стр. 3.
У Педагошкој академији у Никшићу.
22. *Успјех неадекватан условима*. - Просвјетни рад, Титоград, XIII/1966, бр. 8, 15. IV, стр. 7.
У Педагошкој академији у Никшићу.
23. *Сјетимо се и Бранка Радичевића*.- Просвјетни рад, Титоград, X/1964, бр. 8, 15. IV, стр. 5. (и 20, 21 објављени у *Просвјетном раду*).
24. *Тренутак Вукове појаве*.- Просвјетни рад, X/1964, бр. 5, 1. III, стр. 4.
25. *Идеје јединства у хрватском препороду*, Просвјетни рад, XIII/1966, бр. 9, 1. V, стр.4-5.
26. *Жена у Његошевом дјелу. (Баба вјештица и сестра Батрићева)*. - Стварање, Титоград XXI/1966, бр. 4, стр. 360-365.
Одломак из рада о Његошу.
27. *Мисаона мозаичност Лалићева "Прелазног периода"*.- Васпитање и образовање, Титоград, 2, 1991, Титоград, стр. 16.
28. *Прутом по води - посљедња фаза Лалићевог стваралаштва*, Стварање, јул-август 1993, Подгорица, стр. 498.
29. *Покушај једне паралеле (Ђаво у роману "Браћа Карамазови" и ђаво у "Лелејској гори")*.- Овдје, Подгорица, 1992, бр. 281, мај 1992, стр. 32; бр. 282/283, јун-јул 1992, стр. 45; бр. 286, октобар 1992, стр. 40.
30. *Уз Лалићев роман "Гледајући доле на друмове". Једна пјесма и једна епизода*.- Просвјетни рад, Титоград, бр. 5, 1. III 1986, стр. 9.
31. *Косовски синдром у Његошевом животу и дјелу изван "Горског вијенца"*.- Овдје, Титоград бр. 257 од 1. IX 1990, стр. 14 и 15.

32. *"Живот се буди у низинама... Чујем длијето које клеше темељ новој згради"* (*Живот се буди у низинама - Иван Цанкар и његово дјело*).- Просвјетни рад, Титоград, бр. 10, 15. V 1976, стр. 7.
33. *Умро је Густав Крклец - пјесник људског бола и поноса*.- Просвјетни рад, Титоград, бр. 18, 15. XI 1977, стр. 5.
34. *Како је једном народу тешко родити великог пјесника - како ли му га смрт лако узима - На вијест о смрти Михаила Лалића: Пјесник наше епохе*.-Просвјетни рад, Подгорица, бр. 1, 15. III 1993, стр.14.
35. *Структурирање женског лика у "Горском вијенцу"*. Просвјетни рад, Подгорица, бр.7, 15. јуна 1993, стр. 5.
36. *Једна прегршт пословица из прозе М. Лалића: Нема тијеста без његова квасца*.- Просвјетни рад, Титоград, бр.10, 15. V 1987, стр.9.
37. *Писац и књижевни лик*.- Овдје, Титоград, XX/1988, бр.232, септембар, стр. 10 и 11; бр. 233, октобар, стр. 6 и 7.
38. *Трагом приповједне прозе М. Лалића*.-Васпитање и образовање, бр. 2, 1989, стр. 32-50.
39. *Љубав као опсесија или трагање за собом*.- Васпитање и образовање, Титоград, бр. 1, 1986, стр. 36-46.
40. *Вук Стеф. Караџић и Црна Гора*.- Васпитање и образовање, Титоград, 1987, бр.3, стр. 101-104.
41. *Висок ниво критичарског стила (Милосав Калезић: "То и друго - огледи и прикази из књижевности"*.- Култура 011, Младеновац, 1966.
42. *Језик силе у "Горском вијенцу" у функцији драмског развоја текста*.- Овдје, Титоград, бр. 217/218, јун-јул, 1987, стр. 8-9.
43. *Титова педагошка мисао и наш васпитно - образовни систем*.- Просвјетни рад, Титоград, бр. 20, 15. XII 1977, стр. 6.
44. *Научно интерпретирање умјетничког лика у књижевном дјелу (Звонимир Диклић: "Књижевни лик у настави", Школска књига, Загреб, 1978)*.- Просвјетни рад, Титоград, бр. 5, 1. III 1978, стр. 7.
45. *Тито као инспирација умјетничког лирског израза*.- Просвјетни рад, Титоград, 1977, бр. 5, 1. III, стр. 6 и 7; бр. 6, 15. III, стр. 6 и 7.
46. *Снажнији утицај школе на морално васпитање будућих самоуправаљача*.- Просвјетни рад, Титоград, 1973, бр. 10, 15. V, стр. 6.
47. *Структурирање лика жене - одраз Његошевог односа према жени као друштвеном бићу*.- Просвјетни рад, Титоград, 1976, бр. 19, 1. XII стр. 7.
48. *"Одбрана" средњих школа од основаца*.- Побједа, Титоград, 3. IX 1964, стр. 8.
49. *Трагика освете (др Божо Вуковић: "Убиства из освете - меланхолија и манија жалости", Универзитет Никшић, 1994)*.- Побједа, Подгорица, 26. V 1994, стр. 10.

50. *Трагика освете (др Божо Вуковић: "Убиство из освете – меланхолија и манија жалости")*.-Правни зборник - часопис за правну теорију и праксу, Подгорица, 1994, бр. 1/2, XXXIX, III-XII.
51. *Тихо умирање једног напора*, Побједа, Титоград, 9. VI 1968, стр. 8.
52. *Цар самозвани*.- Побједа, Титоград, 1967, бр. 2579, 5. I, стр. 9.
53. *Надмоћ људскости*. (Приказ: М. Стојовић, Надмоћ људскости, Графички завод, Титоград, 1968).- Просвјетни рад, Титоград, 1968, бр. 20, од 15. XII, стр. 5.
54. *Токови образовања: Хајте, људи, да што послујемо*.- Просвјетни рад, бр. 18 и 19, од 15. XI и 1. XII 1990.
55. *Лелејска гора није Синајска (уз манифестацију: Дани Марка Миљанова)*, Побједа, Подгорица, 1993, бр. 9858, 15. V 1993, стр. 8.
56. *Поезија трагике и људских суноврата (четрдесет година од смрти Бора Станковића)*.- Просвјетни рад, Титоград, 1967, бр. 18, 15. XI 1967, стр. 5.
57. *Просвјетно-педагошка служба и надзорна овлашћења*.- Просвјетни рад, Титоград, 1969, бр. 7, 1. IV 1969, стр. 3.
58. *Максим Горки - надахнути пјесник револуције*.- Просвјетни рад, Титоград, 1968, бр. 9, 1. V, стр. 4-5.
59. *Прописи и пракса у стручном школству*.- Побједа, Титоград, 1968, 25. VIII, стр. 8 и (II) 29. VIII, стр. 8.
60. *Пјесничка инкарнација наше револуције у стваралаштву Владимира Назора*.- Просвјетни рад, Титоград, 1. IX 1976, стр. 6-7.
61. *Пјесник снаге и отпора (уз 90-годишњицу рођења В. Назора)*.- Побједа, Титоград, 1966, 26. VI, стр. 9.
62. *Тито као инспирација умјетничког лирског израза*.- Мисао, лист просветних, научних и културних радника САП Војводине, бр. 11, 24. V 1977
63. *Песми појејо о њем*.-Просветни делавец, Љубљана, 27. V 1977, стр. 9.
64. *Инспирација умјетничком лирском изразу*.- Просвјетни лист, Сарајево, 15-31. V 1977, бр. 544, стр. 16.
65. *Један поглед на Лалићев роман "Докле гора зазелени"*.- Васпитање и образовање, Титоград, 1983, бр. 2, стр. 115.
66. *Национална самоћа као мотив у пјесништву југословенских народа*.- Васпитање и образовање, Титоград, 1990, бр. 2, стр. 21.
67. *Стилско - естетска анализа Змајеве пјесме "Светли гробови"*, Просвјетни рад, Титоград, 1974, бр. 19, 1. XII, стр. 7.
68. *Лалићеви јунаци између живота и партијске догме*.- Просвјетни рад, јубиларни број 1, 15. II 1994, стр. 29 (I); бр. 2, 15. III 1994, стр. 14 (2); бр. 3-4, 15. IV 1994, стр. 18 (3).
69. *Једна историјска личност из поезије М. Лалића*.- У: Зборнику радова "Књижевно дјело Михаила Лалића" Црногорска академија наука и

- умјетности. Научни скупови, књ. 40; Одјељење умјетности, књ. 13, Подгорица 1996.
70. *Верзије "Хајке"*. - Летопис Матице српске, Нови Сад, јул-август 1997, стр.90.
71. *Медитерански мотиви у Његошевом дјелу*. - Летопис Матице српске, Нови Сад, 174/1998, књ. 461, св. 3, март, стр. 582.
72. *Његош и Марко Миљанов*. - Побједа, 19. III 1996, стр. 16; до (и са) 2. IV 1996.
- Фелџтон.
73. *Ход Видака Остојића простором и временом (Роман "Алуге" Мироја Вуковића)*, Васпитање и образовање - часопис за педагошку теорију и праксу, Подгорица, 1997, бр.1, стр. 64.
74. *Његош и Стеван Перовић-Цуца*. - Стварање, Подгорица, 1995, новембар-децембар, стр. 1316.
75. *Пословице, изреке и афоризми у прози Михаила Лалића*. - Стварање, Подгорица, 1984, бр.1, стр. 81.
76. *Синтезе и пресеци (Сретен Перовић: Кругови, огледи и студије, Обод, Цетиње, 1978)*. - Стварање, Титоград, 1979, бр.19, стр. 1607.
77. *Митско и фантастично у приповијеткама Милована Глишића*. - Књижевност и језик, Београд, 1983, бр.3, стр. 168.
78. *Поезија у револуцији (Пуниша Перовић: Црвено сјеме, пјесме, Побједа, Титоград 1979)*. - Стварање, Титоград, 1982, бр.2, стр. 207.
79. *Двије студије о Љубиши (др Радослав Ротковић: Трагајући за Љубишом, Побједа, Титоград, 1982; Милорад Никчевић: Трансформације и структуре, Школске новине, Загреб, 1982)*. - Стварање, Титоград, 1983, бр.5, стр. 637.
80. *Нека запажања о настави писмености у нашим школама*. - Огледи - билтен Завода за унапређивање школства СР Црне Горе, Титоград, 1964, бр.1, стр. 79.
81. *Два антологијска избора (Црногорске бугарштице, избор, предговор, поговор дра Војислава Никчевића; Кад је све зборило - црногорске басне, избор Радоје Радојевић, библи. "Луча", НИО "Побједа", Титоград, 1979)* - Стварање, Титоград, 1981, бр.4, стр.523.
82. *Панорама црногорске писане ријечи (Радивоје Шуковић: Књижевна периодика у Црној Гори 1835-1914 - књижевно-историјска монографија, "Универзитетска ријеч", Никшић, 1985)*. - Стварање, Титоград, 1986, бр.8/9, стр. 1223.
83. *Раде Вуковић: Учитељска стража (1935-1941), Педагошко друштво Србије, Београд, 1976*. - Васпитање и образовање, Титоград, 1976, бр.5, стр. 259.

84. Звонимир Диклић: Књижевни лик у настави, "Школска књига", Загреб, 1978. - Васпитање и образовање, Титоград, 1978, бр.6, стр. 209.
85. Публикација "Тито о социјалистичком васпитању и образовању", заједничко издање југосл. издавача уџбеника - Бгд. 1977.- Васпитање и образовање, 1977, бр.6, стр. 225.
86. О форми "Шћепана Малог" (одломак из већег рада).-Просвјетни рад, Титоград, 1971, бр. 8, 15. IV 1971, стр. 7.
87. Нова верзија "Свадбе", (Михаило Лалић, Свадба, Сабрана дела М. Л., Нолит – Београд, Побједа - Титоград, 1979) - Стварање, Титоград, 1981, бр.8/9, стр. 1109.
88. Црногорска расподоја.- Стварање, Титоград, 1986, бр.1.
89. Др Јован Чађеновић: "Побједници времена", Цветник, Нови Сад и Културно-просвјетна заједница Подгорице, 1994. - Васпитање и образовање, Подгорица, 1995, бр.1, стр. 103.
90. Трагом прошлости (др Јован Чађеновић, Огледи и критике, НИО "Универзитетска ријеч", Никшић, 1986). - Просвјетни рад, Титоград, 1-15. II 1987, стр. 11.
91. Једна вриједна синтеза (Јован Чађеновић, Трифун Ђукић - Живот и рад, Цветник, Нови Сад, 1991). – Просвјетни рад, Подгорица, 1991, бр.15, I.X, стр.
92. Др Јован Чађеновић: Књижевно стваралаштво Марка Миљанова, Научна књига, Београд, 1981. - Побједа, Титоград, 19. IX 1981.
93. Читанка која освјежава наставу језика и књижевности (Др Јован Чађеновић и др Божидар Пејовић: Читанка за II разред усмјереног средњег образовања, Републички завод за унапређивање школства, Титоград, 1979).-Просвјетни рад, Титоград, 1. III 1980, стр. 10.
94. Мотив самоубиства у прози М. Лалића.- Овдје, Титоград, 1986, бр. 206/207, јул-август, стр. 6-7, 25.
95. Концепт приче у прози Михаила Лалића.- Стварање, Титоград, 1989, бр. 1.
96. Његош је уточиште и исходиште.- Побједа, Титоград, 31. VIII 1992, стр. 13.
97. Један вид Његошева наслеђа у прози Михаила Лалића.- Овдје, Титоград, 1991, бр. 274, октобар, стр. 11; бр. 275, новембар, стр. 9.
98. Ново читање Лалића (Божена Јелушић: "Митско у Лалићевим романима", КПЗ, Подгорица, 2000).- Запис, лист за књижевност и културу, Подгорица, II/2000, бр.8, јун, стр. 14.
99. Причању никад краја (Мироје Вуковић: "Рам за причу о Јакову", Кантакузин – Крагујевац и Рашка школа - Београд, 1988). - Васпитање и образовање, часопис за педагошку теорију и праксу, Подгорица, 1999, стр. 251

100. *Михаило Лалић - есејиста и критичар.* - Просвјетни рад, Подгорица, 1998, бр. 7/8, 9. IV 1998, стр. 17; бр. 9/10, 25. V, стр. 17; бр. 11/12, 9. VI, стр. 10; бр. 15 /16, 15. IX, бр. 17/18, 14. X, стр. 13; бр. 19/20, 14. XI, стр. 14; бр. 21/22, 8. XII, стр. 14; бр. 5/6, 18. III 1999, стр. 15; бр. 7/8, 21. IV, стр. 17.
101. *Предочен богат материјал о Љубиши (Ђуро Пејановић: "Љубишино дјело у свјетлу књижевне критике и историје књижевности", КПЗ, Подгорица, 1997).*- Просвјетни рад, Подгорица, 1998, бр. 19-20, 14. XI, стр. 22.
102. *Вриједна језичка студија (Саво Стевовић: Језик Ћамила Сијарића са освртом на дијалекатску основу, Унирекс, Подгорица, 1997).*- Просвјетни рад, Подгорица, 1997, бр. 5/6, 11. IV, стр. 18.
103. *Михаило Лалић - лирски меланхолик, Овдје, Подгорица, 2000, бр. 373/374/375, јануар-фебруар-март; бр. 376/377/378, април-мај-јун, стр. 51 и даље.*
104. *Нон плус ултра (Милосав Калезић: "Црна Гора и Крлежа II", ЦНБ, Цетиње, 1999).*- Васпитање и образовање, Подгорица, 1999, бр.4 , стр. 187.
105. *Литература и алкохолизам (Доц. др Божо Вуковић "Матавуљ-Андрић, АЛКОХОЛИЗАМ - болест и трезвеност", Подгорица, 1999).*- Просвјетни рад, Подгорица, 2000, бр. 3/4, 15. III, стр. 22.
106. *Ехо Голог отока у прози Михаила Лалића.*- Дани Марка Миљанова, Зборник радова I, Културно-просвјетна заједница Подгорице, ИП "Цветник", Подгорица - Нови Сад, 1994, стр. 146.
107. *Некоји женски ликови у Матавуљевим приповијеткама црногорских мотива.*- Дани Марка Миљанова, Зборник радова, V, 1998-1999, КПЗ, Подгорица, 2000, стр. 86.
108. *Проблеми развоја стручног школства у Црној Гори.* - Проблеми стручног образовања, Београд, (часопис за теорију и праксу стручног образовања кадрова), год. VIII/1969, бр.2, стр. 30.
109. *Твртко Чубелић: Усмене народне пословице, питалице и загонетке, Либер, Загреб, 1975.*- Васпитање и образовање, Титоград, 1976, бр.1, стр. 2/5.
110. *Лирика зрелог доба (Вукић Обрадовић, Тајне наде, Ступови, 1996).*- Слобода, Беране, 15. III 1997, стр. 6.
111. *Задужио црногорску просвјету (Поводом смрти Војина Вуковића).*- Просвјетни рад, Подгорица, 1996, бр. 5/6, 18. IV 1996, стр. 16.
112. *Књижевни портрет Сретена Асановића.*- Гласник Народна библиотека "Радосав Љумовић", Подгорица, 1999, бр. 8, стр. 133.
113. *Краљ Никола и његов двор у прози Михаила Лалића.*- У: Зборник радова "Краљ Никола - личност, дјело и вријеме" II, Научни скупови,

- књ. 49; Одјељење друштвених наука, књ. 21, ЦАНУ, Подгорица, 1998, стр. 109 -125.
114. *Зоговићева оцјена једног школског приручника*. – У: Зборник радова "Радован Зоговић - живот и стваралаштво"; Научни скупови, књ. 51, Одјељење умјетности, књ. 16, 1998, стр. 221 - , Подгорица, ЦАНУ, 1998.
115. *Михаило Лалић о краљу Николи и његовом двору*.- Побједа, Подгорица, 21. I 1997, стр. 16, до (и са) бр. од 4. II 1997, стр. 14.
116. *Пјесма у Лалићевој прози*.- Побједа, Титоград, 5. XII 1982, до (и са) бр. од 22. XII, стр. 14.
117. *Књига носталгије о времену и људима (Косто Р. Перућица, Опутна Рудина, Београд, 1989)*.- Просвјетни рад, Титоград, 1991,бр. 2, 15. I, стр. 11.
118. *Крiza кадрова и наставе у стручним школама*, Просвјетни рад, Подгорица,1969, 15. XII.
119. *Невоље стручног школства*.- Побједа, Титоград, 22. X 1967.
120. *Радивоје Шуковић о књижевности, предговор у књизи: Проф. др Радивоје Шуковић, Из историје књижевности и књижевног језика - Студије и расправе; Завод за уџбенике и наставна средства, Подгорица, 2001.*
121. *Јован Стерија Поповић и његово дјело*.- Поговор у књизи: Ј. Ст. Поповић, Тврдица, Републички завод за унапређивање школства, Титоград, 1980.
122. *Уз приповијетке Петра Кочића*.- Предговор у књизи: Петар Кочић, Приповијетке (избор), Школска лектира, Републички завод за унапређивање школства, ИШП Обод", Цетиње, 1976.
123. *Иван Цанкар (1876-1918)*.- У књизи: Иван Цанкар, Приповијетке (избор), ШЛ, Републички завод за унапређивање школства - Титоград, ИШП "Обод", Цетиње, 1976.
124. *О писцу и дјелу – предговор*.- У књизи: Чедо Вуковић, Свемоћно око, Републички завод за унапређивање васпитања и образовања, Титоград, 1988.
125. *Занимљива игра необичног тима "Лавље срце"*.- Предговор у књизи "Тим лавље срце", Завод за уџбенике и наставна средства, Подгорица, 2000.
У истој књизи: Чедо Вуковић - *Живот и рад*.
126. *"Јазавац пред судом" Петра Кочића*.- Предговор у књизи: Петар Кочић, Јазавац пред судом, Завод за уџбенике и наставна средства, Подгорица, 2000.
127. *Нушићев роман "Хајдуци"*.- Предговор у књизи: Бранислав Нушић, Хајдуци, Завод за уџбенике и наставна средства, Подгорица, 2000.

- У истој књизи - К.П. *Биљешка о писцу и Рјечник мање познатих ријечи и израза.*
128. *Душан Костић (1917-1997).* - Поговор у књизи: Д. Костић, Гора коштанова, ШЛ, NEW PUBLIC, Подгорица, 1999.
129. *Стварност и симболика Лалићеве "Хајке".*- Поговор у књизи: М. Лалић, Хајка, Завод за уџбенике и наставна средства, Подгорица, 2000.
- У истој књизи - К.П.: *Биљешка о писцу и Објашњења мање познатих ријечи и имена.*
130. *Зло прољеће - лирски роман за омладину.*- Предговор у књизи: М. Лалић, Зло прољеће, Унирекс, Подгорица, 2000.
- У истој књизи- К.П.: *"Објашњења мање познатих ријечи и имена".*
131. *Удио Пунише Перовића у развоју црногорског пјесништва.*-У књизи: П. Перовић, Муке живљења, Књижевне новине, Београд, 1995.
132. *Стваралачки континуитет.*-У књизи: Јован Чађеновић, Године и књиге, огледи и критике, Медеон, Подгорица, 2002.
133. *Пјеснички језик (Зорица Радуловић, "Алхемија ријечи", Унирекс, 2002).*- Побједа, 6. XI 2002, стр. 14.
134. Женски ликови у прози Михаила Лалића (С посебном наклоношћу).-Побједа, Подгорица, 2002, бр. 13305, 27. XII; 22. XII; 29. XII; 30. XII; 31. XII; 1. и 2. I 2003, 3. I, 4. I, 5. I, 6. I, 7. I, 8. I, 9. I, 10. I, 11. I, 12. I, 13. I, 14. I, 15. I, 16. I, 17. I, 18. I.
135. *Вријеме у пјеснику (Радоња Вешовић, "Кад вријеме стане" ЦАНУ, Подгорица, 2003).* - Побједа, 5. IV 2003.
136. *Сјећање ме лаком тугом ови (Влад. Вуковић "Ђачко доба", ОМПА, Подгорица, 2003).*- Комунист, Подгорица, мај, 2003.
137. *Сјећање ме лаком тугом ови (Владислав Вуковић "Ђачко доба", ОМПА, Подгорица, 2003).*- Просвјетни рад, Подгорица, 2003, бр. 11/12, 11. IX.
138. *Интелект и осјећања. (О пјесништву Слободана Калезића).*- Овдје, Подгорица, 2003, бр. 412/413/414, април-мај-јун.
139. *Увод у пјесништво Вукалице Милутиновића.*- Гласник Одјељења умјетности, ЦАНУ, књ. 21, Подгорица, 2003.
140. Допринос историји црногорског школства (Радивоје Шуковић "Образовање наставника у Црној Гори 1947-1977", Филозофски факултет, Никшић, 2003).- Просвјетни рад, Подгорица, 2004, бр.7/8, 2. април.
141. *Отменост и дискреција (Ана Пижурица, Још увијек је хладно, Комови, Андријевица, 2003)* - Просвјетни рад, Подгорица, 20. V 2004.

142. *Змија као стилски феномен у језику Лалићевих јунака.*- Васпитање и образовање, часопис за педагошку теорију и праксу, Подгорица, 2004, бр.2, стр. 130.
143. *Лирика Ђузе Радовића.*-Гласник Одјељења умјетности ЦАНУ, књ.22 Подгорица, 2004.
144. *Милош М. Драговић (1893-1990): Сјећање на ратове / приредили: Крсто Пижурица и Вук Радовић.*- Подгорица, Побједа, 2004, бр.13917, 6. IX, стр.38; бр.13918, 7. IX, стр.34; бр.13919, 8. IX, стр.38; бр.13920, 9. IX, стр.38; бр.13921, 10. IX, стр.38; бр.13922, 11. IX, стр.38; бр.13923, 12. IX, стр.42; бр.13924, 13. IX, стр.18; бр.13925, 14. IX, стр.38; бр.13926, 15. IX, стр.42; бр.13927, 16. IX, стр.38; бр.13928, 17. IX, стр.42; бр.13929, 18. IX, стр.38; бр.13930, 19. IX, стр.42; бр.13931, 20. IX, стр.19; бр.13932, 21. IX, стр.38; бр.13933, 22. IX, стр.38; бр.13934, 23. IX, стр.30; бр.13935, 24. IX, стр.42; бр.13936, 25. IX, стр.38; бр.13937, 26. IX, стр.42; бр.13938, 27. IX, стр.20; бр.13939, 28. IX, стр.38; бр.13940, 29. IX, стр.42.
145. *Косто Р. Перућица.*- Просвјетни рад, Подгорица, 2004, бр.17/18, 12. XI, стр.19.
In memoriam.

Остало:

146 –148. Енциклопедијске одреднице о Јеврему БРКОВИЋУ, др Новаку КИЛИБАРДИ и Михаилу ЛАЛИЋУ за ELZ – Zagreb, издање за Црну Гору (уредници Б. Павићевић и С. Томовић).

IV ЛИТЕРАТУРА

1. "Телеграф", Загреб, 11. XI 1966 - Из часописа, "Његош и Хрвати" (Стварање 7-8, 1966), стр. 4.
2. Јосип ЛЕШИЋ: "Сумњиво лице", Бранислава Нушића ("Портрет књижевног дела"), Завод за уџбенике и наставна средства, Београд, 1982, стр. 17, 119 (цит.).
3. Зорица РАДУЛОВИЋ: Огледи из књижевности, Крсто Пижурица, "Студије и паралеле", НИО, "Универзитетска ријеч", Титоград, 1987 - *Омладински покрет*, лист ССО ЦГ, Титоград, бр. 174, октобар 1988.
4. Вукале ЂЕРКОВИЋ: Књига стваралачког напора (Крсто Пижурица, Студије и паралеле, Универзитетска ријеч, Никшић, 1987).- *Просвјетни рад*, Титоград, бр. 6, 1. III 1988, стр. 11.

5. "Стварање", бр. 5-6, 1988, Титоград, стр. 545 - Крсто Пижурица, "Студије и паралеле" (Универзитетска ријеч, Никшић, 1987).
6. "Књижевне теме" Крста Пижурице.- *Културни живот*, лист за културу, науку и умјетност, Подгорица, 1998, бр. 7, октобар, стр. 16.
7. Богић РАКОЧЕВИЋ: Студиозан подухват (Крсто Пижурица, "Жуборна казивања", Стручна књига, Београд, 1992).- *Побједа*, Подгорица, 1992, бр. 9714, 16. XII, стр. 16.
8. *Побједа*, Подгорица, 13. X 1993, стр. 11.
Приказ.
9. *Овдје*, Подгорица, 1992, бр. 278, фебруар (Јелисавета Суботић, Прилог познавању Љубишиног коментара "Горског вијенца", цит. стр. 39).
10. *Побједа*, 15. XII 1994, Подгорица, стр. 13, Крсто Пижурица, Његош и Лалић, Унирекс, Никшић, 1994.
11. Ратко ДЕЛЕТИЋ: Владика и мит, Крсто Пижурица, "Његош и Лалић", Унирекс, Никшић, 1994.- *Побједа*, Подгорица, 18. II 1995, стр. 10.
12. Радивоје ШУКОВИЋ: Крсто Пижурица: Жуборна казивања, Стручна књига, Београд, 1992.- *Васпитање и образовање*, часопис за педагошку теорију и праксу, Подгорица, 1994, бр.1/2, стр. 141.
13. Саво СТЕВОВИЋ: Крсто Пижурица: "Трагика и тријумф", КПЗП, Подгорица, 1996.- *Васпитање и образовање*, часопис за педагошку теорију и праксу, Подгорица, 1996, бр.4, стр. 113.
14. Радивоје ШУКОВИЋ: Уклети лелејски простор. Крсто Пижурица: Трагика и тријумф - о "Лелејској гори" Михаила Лалића, КПЗП, Подгорица, 1996.- *Стварање*, Подгорица, 1997, јануар-мај, стр. 198.
15. Данило БУЛАТОВИЋ: Човјек - станиште ђавола (Крсто Пижурица, Његош и Лалић, Унирекс, Никшић, 1994), Просвјетни рад, бр. 3-4, 15. III 1996, стр. 22.
16. Драган ВУЈИСИЋ - Милутин БУЛАТОВИЋ: Крсто Пижурица: Мрак на свијетлим стазама.- У књизи: Крсто Пижурица, Мрак на свијетлим стазама, КПЗ, Подгорица, 1998, стр. 214.
17. Милосав КАЛЕЗИЋ: Књижевни лук (Крсто Пижурица: "Књижевне теме", "Мрак на свијетлим стазама", КПЗП, Подгорица, 1998).- *Побједа*, 29. I 1999, Подгорица, стр. 28.
18. Милосав КАЛЕЗИЋ: Двије вриједне књиге (Крсто Пижурица: "Књижевне теме", "Мрак на свијетлим стазама", КПЗП, Подгорица, 1998).- *Просвјетни рад*, Подгорица, 1999, бр. 5/6, 18. III, стр.26.

19. Ратко ДЕЛЕТИЋ: Славолук будућег дјела (М. Лалић: "Пјесме", КПЗП – Подгорица, 2000).- *Културни живот*, лист за културу, науку и умјетност, 2001, бр.9, мај, стр.16.
20. Милован - Мушо ШЋЕПАНОВИЋ: О крвној освети, ЦИД, Подгорица, 2003, стр.167, 168, 231 (цит.).
21. Златко В. ЗЛАТИЧАНИН: Његошева љубавна лирика, Комови, Андријевица, 2004, стр. 37, 274 (цит.).
22. Миодраг МАКСИМОВИЋ: Михаило Лалић о краљу Николи.- *Политика*, Београд, 9. новембра 2003, стр. 68.
23. С. Ћ.: Његошева љубавна лирика.- *Дан*, Подгорица, 24. III 2004, стр. 32.
24. Др Војислав НИКЧЕВИЋ: Млади Његош, Обод, Цетиње, 1978, стр. 152, 228, 230, 233 (цит.).
25. Слободан КАЛЕЗИЋ: Портрет и дисертација Крста Пижурце.-У књизи: Слободан Калезић, Црногорска књижевност у књижевној критици VII, Универзитет Црне Горе, Подгорица, 2003, стр. 317.
26. Будислав КРАЉ - Новак ВУКЧЕВИЋ: Ко је Ко у култури Црне Горе, Подгорица, 1997, стр. 201.
27. Budislav KRALJ - Novak Vukčević: *Pižurica Krsto*.- У: Ко је Ко у култури Црне Горе. II допуњено издање.-Podgorica, 2004, str.201.
28. Миодраг Д. ИГЊАТОВИЋ - Миливоје К. ТРНАВАЦ: Лексикон писаца просветних радника (II), Партенон, Београд, 2003, стр.202.
29. Твртко ЧУБЕЛИЋ: Поговор.- У: Крсто Пижурца, Жена у Његошевом дјелу, ЦИП, Подгорица, 2003, стр. 143.



ДР ПАВЛЕ СТ. РАДУСИНОВИЋ
(Подгорица, 1929 -)

I
БИОГРАФИЈА

Др Павле С. Радусиновић, професор на Филозофском факултету у Никшићу, рођен је 27. октобра 1929. године у Подгорици. Основну школу и гимназију са великом матуrom завршио је у родном мјесту школске 1947/48. године. Као члан истакнуте патриотске породице, Павле Радусиновић је у дјечачком узрасту активно судјеловао у Народноосло-бодилачком покрету окупиране Подгорице, а од јула 1944. године борио се у партизанским јединицама. Демобилисан је као непунољетан маја 1945. године. Послије матурског испита радио је у Градском комитету СКОЈ-а и омладине Титограда, а у мају 1949. постављен је за једног од уредника говорног програма Радио - Титограда. Већ тада се активно бавио публицистиком и ванредно студирао на Новинарско-дипломатској школи у Београду. Због дубоке традиционалне породичне љубави према Русији био је у затвору и на Голом отоку од средине новембра 1949. до јула 1951. године. Септембра 1951. уписао се на Природно-математички факултет у Загребу - Катедра за географију, гдје је завршио прву годину студија. Наставио је студије географије на географској групи Природно-математичког факултета у Београду, специјализирајући антропогеографију код проф. др Војислава Радовановића. Студије географије завршио је 1956. године. До 1964. г. радио је као професор у гимназији "Слободан Шкерковић" у Титограду и у периоду 1961-1963. као хонорарни асистент на Економском факултету. Стручни професорски испит положио је октобра 1959. године у Београду. Од 1964. године ради у Педагошкој академији у Никшићу, гдје је децембра 1965. г. изабран за професора више школе, а септембра 1967. за шефа Катедре за историју и географију. Током 1966/1967. године био је на специјализацији на Географском факултету Московског државног универзитета, гдје је под руководством еминентних научника проф. др Ј.

Г. Саушкина и проф. др С. А. Ковалџова изучавао теоријско-методолошке проблеме економске географије и проблеме комплексног истраживања становништва и насеља.

Др Павле С. Радусиновић је одбранио докторску дисертацију из географских наука на Катедри за географију Природно-математичког факултета у Београду под називом "Становништво Црне Горе до 1945. године" 15. новембра 1969. г. Од децембра 1972. радио је у музејима и галеријама у Титограду. На предлог Географског института "Јован Цвијић" САНУ изабран је 1974. г. за вишег научног сарадника, а на предлог Етнографског института САНУ изабран је за научног савјетника 1982. год. Од марта 1989. године редовни је професор Филозофског факултета у Никшићу.

Др Павле С. Радусиновић је развио плодну, разноврсну и предану сарадњу са бројним научним, стручним, културним, публицистичким и другим институцијама. Тако је у периоду 1964-1967. год. као спољни сарадник Републичког завода за урбанизам Црне Горе написао неколико студија, док је за потребе републичких органа Владе Црне Горе елаборирао опсежну студију о природним условима за развој туризма у Црној Гори. Интензивно је сарађивао са педагошким установама и гласилима и објавио велики број стручних прилога. Посебно се ангажовао на сарадњи са стручним географским друштвима широм Југославије, а понајвише са Српским географским друштвом, Географским друштвом Црне Горе, као и на конгресима географа Југославије, учествујући на семинарима и научним скуповима и обављајући различите дужности. Др Павле С. Радусиновић је активни дугогодишњи члан Српског географског друштва, у чијим је разним манифестацијама више пута судјеловао, а у гласилима друштва објавио више научних и стручних прилога. Од оснивања Географског друштва Црне Горе (1957) он је његов активни члан, а од 1967. до 1971. његов потпредсједник, као и члан Редакције његовог *Годишњака*. Павле Радусиновић је судјеловао и у раду Спелеолошког друштва, чији је потпредсједник био у периоду од 1963. до 1967. године. Учествовао је у испитивању неколико важнијих спелеолошких објеката у Црној Гори, а први је иницирао и учествовао у проучавању пећине "Магаре" у Вељем брду (по њему је главна дворана ове пећине названа Павлова дворана). Члан је Управе Етнолошког друштва Црне Горе, члан Археолошког друштва Црне Горе и спољни сарадник Историјског института Црне Горе. На IX конгресу етнолога Југославије одржаном на Цетињу 1985, изабран је за члана координационог одбора етнолошких друштава Југославије, као и за члана Редакције гласила истог Савеза *Етнолошки преглед*. На Педагошкој академији у Никшићу био је у периоду 1969-1972. главни и одговорни уредник *Годишњака*. У исто вријеме био је

члан Редакције енциклопедијског лексикона *Мозаик знања*, том 18 - географија. Сада је члан Редакције *Гласника* Српског географског друштва у Београду, члан Редакције *Годишњака* Географског друштва Црне Горе и одговорни уредник новооснованог часописа Свесловенског друштва Црне Горе *Словенски гласник*. Др Павле С. Радусиновић је предано и плодно сарађивао на реализацији научно-истраживачког пројекта "Друштвени живот Старе Црне Горе", који је покренула Српска академија наука и умјетности. Бавећи се неколико година и музеологијом, изабран је за музејског савјетника, а затим и за предсједника Савјета Музеја Марка Миљанова (1990). Активно је учествовао на бројним националним и неколико међународних научних скупова (Москва, Будимпешта, Лењинград, Тбилиси).

За научни и наставно-педагошки рад одликован је *Медаљом "Јован Цвијић"* (1990) и награђен двјема наградама Ослобођења Подгорице - 1964. и 1992. и наградом ослобођења Никшића 1970. године. (За високо признање - *Медаљу Јована Цвијића* коју додјељује Српско географско друштво предложили су га академици Радомир Д.Лукић, Обрен Благојевић и Милош Мацура, као и професори Београдског универзитета: Владимир Ђурић, Александар Вељковић, Вујадин Рудић и Милован Радовановић). Затим је проф. Радусиновић стекао и изузетно високо признање избором за почасног члана Руског географског друштва. Ово признање додијељено му је на Десетом јубиларном конгресу (поводом 150 година) тог Друштва (1995. године). Предсједник Руске федерације Владимир Путин указом бр.628, од 18. маја 2004. одликовао га је Орденом пријатељства за велики допринос развоју црногорско-руских односа у сфери културе и стваралаштва.

Обимни и веома садржајни библиографски биланс, који наводимо у прилогу, јасно указује да је име проф. др Павла С. Радусиновића већ четири деценије видно присутно у стваралачком животу у Црној Гори, и не само у њој. Од првих публицистичких радова у раној младости до најзрелијих научних резултата у последњим деценијама живота, проф. др Павле С. Радусиновић је првенствено створио замашно научно дјело садржано у девет књига са преко 2.800 страна, а затим и око 200 библиографских јединица у публикацијама серијског и зборничког карактера - научних, научно-популарних, стручних и других педагошко-дидактичких и публицистичких прилога. У свима њима је прије свега изражена ауторова широка интелектуална радозналост и завидна ерудиција. Свједочи то и значајна чињеница да су његове књиге рецензирала позната научна имена - академици: Радомир Лукић, Обрен Благојевић, Милош Мацура, Атанасије Урошевић, Милисав Лутовац, Јосип Роглић, Петар Влаховић, као и то да је добар дио његовог стваралачког опуса

(између осталог и четири књиге са преко 1.300 страна) објавила Српска академија наука и умјетности.

Ријетки ентузијазам, неуморни рад, широко интересовање и образовање др Павла С. Радусиновића првенствено се, дакле, огледа у његовом стваралаштву, чија се свеопшта најбитнија карактеристика очитује у томе да је оно веома комплексно. Оно је безмало изграђено не само на најширем интердисциплинарном склопу географских наука, него се у готово не мањој мјери, посебно кад је ријеч о становништву и насељима, њиховом развоју, структурама и општим и посебним одликама заснива на историјским, економским, социолошким, етничким, урбанолошким и антропогеографским испитивањима, налазима и констатацијама. Рекли бисмо да је проф. Радусиновић већ послје објављивања својих првих географских монографија о *Зетској котлини* (1962) и *Скадарском језеру и његовом ободном појасу* (1964), које је писац ових редова рецензирао у штампи препоручујући их научној јавности, напустио до тада у основи важећи, могло би се рећи сужени, строго географски концепт испитивања и на одређени начин се определијелио за шире антропогене концепције и њима примјерене, савременије методолошке научне иновације. По свој прилици, на такав правац његовог опредјељења, највећи, ако не и пресудни утицај извршила је научна специјализација на Московском универзитету "Ломоносов", и то утолико прије што је управо двије године након ње веома успјешно одбранио докторску дисертацију "Становништво Црне Горе до 1945. године", коју је као једну од најбољих дисертација браће-них на Катедри за географију ПМФ у Београду објавила Српска академија наука и умјетности. О њој је, Комисија за оцјене њене вриједности, између осталог, рекла: "У својој студији Радусиновић је не само поставио проблем комплексног развоја становништва Црне Горе почев од праисторије па до периода социјалистичке изградње, већ је тај проблем, у свим његовим битним аспектима, са несумњивим успјехом ријешао. Тиме је аутор попунио једну зјапећу празнину у нашој науци и дао дјело које ће представљати базу за сва предстојећа антропогеографска истраживања на простору Црне Горе". А академици Обрен Благојевић и Милош Мацура у рецензији за штампање рукописа ове дисертације, наглашавају да је она "на једном заиста научном нивоу, и по суштини и по форми у којој је презентирана. Сви ауторови закључци чврсто су фундирани на одговарајућим чињеницама".

Нешто касније, укључивши се у свестрано конципирани пројекат истраживања Старе Црне Горе, инаугурисан од стране Српске академије наука и умјетности и под руководством академика Радомира Лукића, проф. Радусиновић је, улажући огромне вишегодишње напоре, у доста неповољним радним условима успио да створи ново, волуминозно

двотомно дјело "Насеља Старе Црне Горе", које је у нашој научној и широј јавности прихваћено као ријетки подухват. С разлогом се томе не треба чудити, јер је проф. Радусиновић, уз остало, за око 320 дана теренских испитивања, уздуж и попрјекко препрјешачио све њене стазе и богазе, све њене коте и висове, доспјевши у сваки њен стално и повремено насељени кутак, односно у свако њено село, којих је 172 на броју. Поред свих њих појединачно, посебно је обрадио и три градска насеља: Цетиње, Ријеку Црнојевића и Вирпазар. Распоном захваћених аспеката (геолошки, морфолошки, популациони, демографски, образовни, социоструктурални, насеобински, урбани, рурални, историјски, антропогеографски, етнографски), затим обимом и врстама коришћене грађе и чињеничке фактуре, ово Радусиновићево дјело напросто импресионира. У рецензији на ово дјело, академик Атанасије Урошевић, између осталог, каже: "У свим деловима рада аутор се лепо послужио и материјалом из других наука, нарочито из геологије и историје. Код излагања климе, рељефа и тла, на пример, упоредо је износио и њихову погодност или непогодност за привреду. Обрнуто, код излагања о привреди ослања се на природне и друштвене условљености. Утицај човека на обешумљавање области прати почев од XV века". Истим поводом академик Обрен Благојевић, између осталих аспеката овога дјела, нарочито истиче следећи: "Један од најважнијих резултата Радусиновићевих истраживања јесте у томе што она показују како огроман прелом се врши управо данас, ту, пред нашим очима, у том некад тако патријархалном и конзервативном људском амбијенту. Из његовог рада се тако јасно види како индустријализација и урбанизација мијењају стари начин живота и обичаје, стару патријархалну културу, материјалну брже но духовну, али незадрживо и ову другу".

Након похвалних оцјена односних објављених књига у Српској академији наука и умјетности, проф. Радусиновић је у оквиру истог пројекта о Старој Црној Гори урадио још једну значајну монографију, овога пута о веома специфичној и деликатној племенско-комуничној заједници у Црној Гори и по свом друштвено-историјском статусу јединственој установи на Балкану - *Цеклинској племенској заједници и њеној риболовној комуници на Скадарском језеру*.

Апострофирајући ову Заједницу као изузетно значајну тему за научну обраду, академик Радомир Лукић у рецензији на њен рукопис, поред осталог, пише: "Сматрам да је дело о коме је реч солидна студија ове занимљиве појаве у Старој Црној Гори и да даје заокругљену слику ове установе, о којој је доста писано, али фрагментарно. Писац је врло брижљиво проучио одговарајућу грађу и његови закључци су солидно поткрепљени. Као такав, овај рад је важан прилог бољем познавању ове

особености у Старој Црној Гори и складно се уклапа у општи карактер пројекта о њеном друштвеном животу".

Надаље, као истакнути научни радник, проф. Радусиновић је и спољни сарадник Историјског института Црне Горе. Поред његовог видног учешћа у многим расправма на бројним научним скуповима, проф. Радусиновић је управо у сарадњи са овим Институтом припремио и објавио још једну веома обимну, двотомну монографију о становништву и насељима Зетске равнице (од Златице до Врањине и од Подхума до Вељега брда), односно 45 сеоских и два градска насеља - Подгорицу и Тузи од најстаријег до новијег доба. Њен суиздавач је управо Историјски институт.

Као готово у свим претходним радовима др Радусиновића и у овом дјелу су у великој мјери заступљени историографски захвати на којима заснива своје антропогеографске, демографске, историјско-географске, етнографске и економско-географске анализе. Очигледно је и овдје ријеч о замашном, може се рећи цвијићевски замашном спектру проучавања разних аспеката друштвеног живота и његовог развоја. Ближе речено, нарочито се из битних налаза и констатација у овом дјелу може закључити од коликог значаја за науку је чињеница да се проф. Радусиновић тако успјешно бави историјском демографијом и историјском географијом - будући да су ове историографске дисциплине у нас биле знатно запостављене. На ту чињеницу су, поред осталог, у рецензијама на ово дјело указали академик Петар Влаховић, др Душан Мартиновић и др Перко Војиновић. Истакли су такође да је у овом дјелу дошла до пуног изражаја ауторова ерудиција и интелектуалност које су му омогућиле свестрани приступ захваћеним проблемима расправљеним и расвијетљеним импозантном и разноврсном апаратуром, укључивши, наравно, и детаљна теренска испитивања. Као такво, ово дјело попут наведеног о Старој Црној Гори, може бити образац за израду темељних научних монографија о становништву и насељима на одређеним просторима.

Као што се из приложене библиографије види, проф. Радусиновић је своје релативно рано интересовање за Ровинског и његово дјело, најинтензивније наставио посљедњих неколико година. Наиме, док је након специјализације на Московском универзитету 1966/67. године, када му се први пут указала прилика да започне архивска и друга истраживања о личности и дјелу П. А. Ровинског, написао прве радове о њему, он је посљедњих година систематским истраживањима у архивима, библиотекама и другим институцијама Русије веома успјешно припремио и објавио низ прилога, те најзад и прву опсежну књигу о Ровинском у нас, насловљену: "На стазама живота и рада П. А. Ровинског". На њених 465 страна, у шест поглавља обухваћен

је његов живот и рад, у знатној мјери приказан и кроз његову кореспонденцију, као и оно што су други написали о њему. Овом надахнуто и изванредно написаном књигом, несумњиво ће на најбољи начин бити задовољено велико интересовање читалаца за Ровинског. Уз бројне прилоге, које је проф. Радусиновић написао о Ровинском, за ову његову књигу се може рећи да готово у потпуности враћа дуг изузетном човјеку и научнику, општепознатом Павлу Русу, који је неизмјерно задужио Црну Гору, пишући о њој више него ико прије и послје њега.

С друге стране, и овом књигом се проф. Радусиновић потврдио као научник који са темељне Цвијићеве основе континуирано сlijеди истраживачке погледе Ровинског и Ердељановића - наравно, иновирајући их новим аспектима и методолошким приступима. Указује на то и његов реферат на Десетом конгресу Руског географског друштва (21-26. августа 1995. год.).

Све изложене оцјене о објављеним књигама проф. Радусиновића односе се и на друге његове радове, посебно оне које имају научни карактер. И у њима се, мање - више у истој равни, огледају ауторове ријетке стваралачке способности. Те оцјене обухватају и мање радове, прилоге, приказе и друге чланке, велике тематске разноврсности. Она се креће од физичко-географских преко антропогеографских, демографских, историјско-географских, економских, педагошких, туризмолешких и путописних тема. Неодвојиво од њих, готово као умјетнички медаљони сlijеде надахнуто написани његови прилози о Јовану Цвијићу, Павелу Аполоновичу Ровинском, Андрији Јовићевићу, Марку Миљанову, Милисаву Лутовцу и народном мудрацу Сули Радову. Рекли бисмо да се из ових, тако написаних портрета, понајбоље може осјетити Радусиновићева душевност, племенитост, љубав и поштовање према истакнутим изабраницима науке, културе и стваралаштва. Будући познат као врсни педагог и наставник, те даровити предавач и бесједник, П. Радусиновић је своје богато наставно и педагошко искуство непрестано стручно и теоријски тумачио и осмишљавао, тако да и у том домену његова писана ријеч има значајну вриједност. Ту ријеч, као и ону у књигама и релативно већим радовима одликује аргументација заснована на издашним спознајним изворима, а исто тако и систематичност, логика, језик и стил којим је написана.

Ове способности су истицане у свим рецензијама, било о књигама и другим радовима или поводом избора проф. Радусиновића у одређена наставна и научна звања. У том смислу поменућемо само два примјера. Наиме, приликом избора за вишег научног сарадника, за које звање је рецензиран у Географском институту "Јован Цвијић" - САНУ (маја 1973. године), Комисија у саставу академик Милисав Лутовац, проф. др Милорад Васовић и др Радван Радусиновић, виши научни сарадник, у

свом реферату, између осталог, кажу: "У својим комплексногеографским студијама, Радусиновић је показао висок смисао за глобално сагледавање чињеница и њихових међусобних функционалних повезаности и условљености. Он успјешно уочава одраз једног географског елемента (на примјер физичкогеографског) на низ појава и факата: климатских, хидрографских, биогеографских, економских, социјалних, демографских. На тај начин он успјешно улази у сложен закономјерни и каузално условљени свијет географске средине. То је несумњиво једна од ријетких и високих способности истраживача и научника". У другој прилици, при избору проф. Радусиновића у звање научног савјетника (септембра 1981) у Етнографском институту САНУ, Комисија у саставу: академик Атанасије Урошевић, др Милијана Радовановић, научни савјетник и проф. др Петар Влаховић, у реферату наводе: "Волуминозно двотомно дело Насеља Старе Црне Горе, са укупно 855 страна машинописа, снабдевано табеларним и другим прилозима, примљено у Одељењу друштвених наука Српске академије наука и уметности за штампу представља солидно документовану антропогеографску монографију, обухватајући како генезу и развитак тако и савремене процесе у насељима и становништву, у контексту савремених друштвено-економских промена у нашој земљи".

Монографија "Цеклинска племенска заједница и њена риболовна комуница на Скадарском језеру", примљена за штампу у Одељењу друштвених наука САНУ, уз солидно прикупљену историјско-етнографску и антропогеографску грађу, представља историјско-етнографску студију из обичајног права Црногораца".

Међу чланцима и студијама објављеним у периодичности у вријеме од 1975. до 1980. осим антропогеографских (библиографија бр. 1, 5, 6, 7) има прилога о историји саме науке (о Андрији Јовићевићу, П. А. Ровинском, библ. бр. 2, 3), што указује на изванредно широк интерес П. Радусиновића.

У самом рјешењу за избор проф. Радусиновића у звање научног савјетника (од 14. јануара 1982. године) речено је: "На основу рецензије трију познатих научних радника и презентираних библиографије радова, Комисија се уверила да је др Павле С. Радусиновић дао значајан допринос проучавању историјско-географских и антропогеографско-етнографских питања и проблема Црне Горе".

Но, сходно овој прилици, када дајемо цјеловит портрет научног и наставно-педагошког рада проф. Радусиновића сматрамо цјелисходним да најауторитативнију оцјену о њему препустимо академицима и професорима који су га предложили за Медаљу Јована Цвијића. У њиховом предлогу та оцјена гласи:

1. Др Павле С. Радусиновић је један од савремених малобројних југословенских научника који је у свом опсежном и плодноном



- научно-истраживачком опусу поново успоставио, развио и у конкретном научном стваралаштву на високом нивоу применио оне многоструке, суптилне и стварне каузалне везе између антропогеографских, етнолошких, социолошких, културолошких, етнопсихолошких и историјских појава и процеса уопште. Са тог становишта, научно дело Радусиновића представља изузетан и драгоцен допринос нашој савременој националној науци, посебно из разлога што је Павле Радусиновић својим истраживачким делом учинио један од пресудних утицаја на пољу поновне афирмације и оживотворења Цвијићеве српске антропогеографско-етнолошке школе и методологије, као једне од наших највреднијих области традиционалног научног наслеђа трајног значаја.
2. Др Павле С. Радусиновић има посебне заслуге за развој историјске демографије и историјске географије Црне Горе.
 3. Др Павле С. Радусиновић је данас несумњиво један од водећих научних радника Црне Горе, са нарочитим заслугама за активну и плодносну сарадњу са Српском академијом наука и уметности и Српским географским друштвом, као и са другим географским и сродним научним установама широм Југославије. Он је у свим приликама и временима, и онда када је за такав став требало имати не само научне савјести, већ и људске одважности и моралне доследности, истрајно и аргументовано заступао чињенице о етнокултурном јединству српског и црногорског народа.
 4. У својој педагошкој и наставничкој активности Павле Радусиновић је показао веома широко и разноврсно ангажовање на пропагирању и конципирању нових наставних садржаја из географије и сродних дисциплина.
 5. Једна од најбољих особина која одликује све научне и стручне текстове Павла С. Радусиновића је језичко богатство и склад, како у стилском изразу, тако и у стручној терминологији.

На крају са посебним задовољством желимо да истакнемо да се проф. Радусиновић следствено свом и познатом породичном традиционалном и патриотском опредељењу свесрдно ангажује у раду два патриотско-васпитна друштва у Црној Гори - Свесловенском и Друштву црногорско-руског пријатељства. Као председник првог и потпредседник другог друштва са групом најближих сарадника покренуо је питање оснивања часописа под називом "Словенски гласник". Пошто је та иницијатива прихваћена, с јесени 1996. године у Црној Гори је први пут у њеној историји почео да излази такав часопис. Будући изузетно значајан, намијењен је свим словенским земљама. И у

том смислу је, поред осталог, улога проф. Радусиновића веома одговорна и значајна.

Једновремено, проф. Радусиновић је као један од најмлађих голооточких страдалника, члан Извршног одбора Удружења Голи оток у Црној Гори. На предлог тог Удружења именован је за члана Одбора за изучавање голооточког времена у ЦАНУ, која га је затим (и као члана Одбора за демографију) именовала и за члана Организационог одбора за одржавање "Округлог стола" о односном времену у Академији, на коме је др Радусиновић имао видно учешће, подnoseћи реферат "О судбини најмлађих у голооточком времену". И у тим одборима, дакле, као и знатно раније, када се о мрачним тајнама голооточког апокалиптичког времена ништа није смјело рећи, проф. Радусиновић је, као што је то веома познато, јер је због тога доживио сурове посљедице, испољио снажну јавну активност, разобличавајући и осуђујући паклене злочине у монструозним казаматима и логорима голооточког времена.

То што у свом наведеном (и касније поновљеном) био-библиографском приказу живота и дјела проф. др Павла С. Радусиновића нијесам навео податке из голооточког времена, мотивисано је најдобронамјернијим разлогом да првјенствено истакнем стваралачке елементе и чиниоце његове топографије, а не оне политичке, због којих је не само у казаматима и на Голом отоку, него и после њих заједно са читавом својом ужом и широм породицом трпио огромне тешкоће. Сада, све то може да се каже отворено, без било каквих посљедица, како за њега тако и за све остале голооточке страдалнике.

Будући да смо први дио био-библиографије проф. П. С. Радусиновића објавили поводом 60-годишњице његовог живота у угледном часопису – *Гласнику Српског географског друштва*, који је основао почетком двадесетог вијека Јован Цвијић, научник свјетског гласа, и који има међународни реноме, а коју је Радусиновић, уз нашу сагласност, обзнанио у својој књизи "Путевима времена" (Подгорица, 1998), поводом 40-годишњице свога стваралачког рада, нужно је извршити одређене допуне настале у потоњој деценији. У њима су углавном обухваћене накнадно прибране информације из претходног периода...

И општи увид у овај условно речено "други" континуирани дио Радусиновићевог стваралаштва потврђује раније изречене оцјене о његовој непресушној енергији и многостраној креативности. О томе, дакако, видно говори чињеница да је Павле Стеванов Радусиновић као редовни професор Универзитета Црне Горе – баш у тим годинама изабран за редовног члана двије стране академије наука - за иностраног члана Академије природних наука Русије (новембра 1988) и Међународне словенске академије наука, образовања, умјетности и

културе, са сједиштем у Москви (јуна 1999). Уз то, за научну и свесловенску активност одликован је *Медаљом Петра Великог*.

С друге стране, као предсједник Свесловенског друштва Црне Горе на конгресима (VII и VIII) словенских народа у Прагу (1998) и Москви (2001) изабран је за члана Међународног словенског комитета. У прилог овоме особито треба истаћи да је поглавитом заслугом његовом Свесловенско друштво Црне Горе објавило четири веома садржајна и ексклузивно опремљена броја (у три свеске) *Словенског гласника*, који је посебно у словенским земљама стекао завидан углед.

II

БИБЛИОГРАФИЈА ПАВЛА С. РАДУСИНОВИЋА

II-1. Посебна издања

1. ЗЕТСКА КОТЛИНА - географска проматрања, Титоград 1962, стр. 132, са 3 карте, 1 табелом и 22 фотографије.
2. СКАДАРСКО ЈЕЗЕРО И ЊЕГОВ ОБОДНИ ПОЈАС - географска проматрања, Титоград 1964, стр. 170, са 3 карте и 16 фот.
3. СТАНОВНИШТВО ЦРНЕ ГОРЕ ДО 1945.ГОДИНЕ, САНУ, посебна издања, књ. DXV, Одељење друштвених наука, књ. 80, Београд 1978, стр. 330, са 5 карата и 12 табела.
4. НАСЕЉА СТАРЕ ЦРНЕ ГОРЕ - општи дио, САНУ, посебна издања, књ. DLXII, Одељење друштвених наука, књ. 92, Београд 1985, стр. 275, са 9 карата, 22 табеле, 4 цртежа, 2 скице и 44 фот.
5. НАСЕЉА СТАРЕ ЦРНЕ ГОРЕ - посебни дио, САНУ, посебна издања, књ. DLXII, Одељење друштвених наука, књ. 92, Београд 1985, стр. 551, са 2 цртежа и 52 фот.
6. ЦЕКЛИНСКА ПЛЕМЕНСКА ЗАЈЕДНИЦА И ЊЕНА РИБОЛОВНА КОМУНИЦА НА СКАДАРСКОМ ЈЕЗЕРУ, САНУ, посебна издања, књ. DLXV, Одељење друштвених наука, књ. 98, Београд 1990, стр. 130, са 3 карте, 2 скице, 6 фот. и 16 факсимила.
7. СТАНОВНИШТВО И НАСЕЉА ЗЕТСКЕ РАВНИЦЕ ОД НАЈСТАРИЈИХ ВРЕМЕНА ДО НОВИЈЕГ ДОБА, прва књига, Историјски институт Црне Горе, Титоград 1991, стр. 514 са 7 карата и 14 фотографија.
8. СТАНОВНИШТВО И НАСЕЉА ЗЕТСКЕ РАВНИЦЕ ОД НАЈСТАРИЈЕГ ВРЕМЕНА ДО НОВИЈЕГ ДОБА, књига друга, Историјски институт Црне Горе, Титоград 1991, стр. 323 са 2 карте и 33 фотографије.
9. ПАВЛЕ АПОЛОНОВИЧ РОВИНСКИ - стазама његовог живота и рада, Подгорица 1996, стр. 165.

10. ПУТЕВИМА ВРЕМЕНА, књига права, Подгорица, 1998, 663 стр.
11. О ЦРНОЈ ГОРИ И ЊЕГОВОМ СТАНОВНИШТВУ. Антропогеографски и етно-социодемографски огледи.- АНДРИЈЕВИЦА, 2002, стр.370, са 25 табли, 3 карте и 6 фотографија.

II-2. Научни, стручни и наставно-педагошки радови

1. Нека демографска обиљежја приморског региона Црне Горе.- Географски преглед, изд. Географског друштва БИХ, св. X, Сарајево 1966, стр. 109-120.
2. Черногорское побережье.- Вестник МГУ, Серия географическая, бр. 2/1968, Москва, стр. 92-95.
3. Основне одлике поратних демографских промјена у Црној Гори.- Зборник VIII конгреса географа Југославије, Скопје 1968, стр. 333-351.
4. Прилог проучавању демографског развоја Црне Горе до 1921. године.- Годишњак Педагошке академије, Никшић, 1969, бр.1, стр. 219-244.
5. О неким цртама племенске организације у Црној Гори.- Гласник цетињских музеја, св. III, Цетиње 1970, стр. 247-257.
6. Осврт на најстарије становништво Црне Горе.- Годишњак Педагошке академије у Никшићу, 1971, стр. 87-97.
7. О неким погледима на питања и проблеме популације.- Гласник Српског географског друштва, Београд 1975, бр.2, стр. 61-69.
8. Из живота и рада П. А. Ровинског (уз 60-годишњицу смрти).- Гласник Етнографског института САНУ, књ. XXVI, Београд 1977, стр. 199-208.
9. Ријека Црнојевића.- Гласник Српског географског друштва, LIX, бр. 2, Београд 1979, стр. 37-57.
10. Основне одлике традиционалног риболова на Скадарском језеру.- Скадарско језеро - Симпозијум одржан у Титограду 30. X - 31. X 1980, Црногорска академија наука и умјетности, књ. 9, Титоград 1983, стр. 645-665.
11. Смисао и значај историјско-демографских истраживања с посебним освртом на Црну Гору.- Зборник радова са научног скупа: Прошлост Црне Горе као предмет научног истраживања и обраде, ЦАНУ, књ. 15, Титоград 1987, стр. 209-215.



12. *Скадарско језеро у дјелима Андрије Јовићевића.*- Зборник радова са научног скупа: Живот и дјело Андрије Јовићевића, Цетиње 1989, стр. 41-52.
13. *Климатске карактеристике Титоградске области.*- Наша пољопривреда, Титоград, III, 1957, бр.4, стр. 49-52.
14. *Климатске карактеристике подручја Скадарског језера и његове околине.*-Наша пољопривреда и шумарство, Титоград, XVIII/ 1962, бр. 3, стр. 53-64.
15. *О међународној економској и социјалној структури Црне Горе.*- Пракса,Титоград, 1966, бр.5/6, стр. 61-74.
16. *Смисао урбанизације и њене могућности код нас.*- Енциклопедија модерна, Загреб 1974, бр. 27, стр. 32-37.
17. *Основне климатске карактеристике Старе Црне Горе.*- Пољопривреда и шумарство, Титоград 1975, бр.3, стр. 63-81.
18. *Аустријски концентрациони логор у Вуксанлекићима.*-Гласник цетињских музеја, XI, Цетиње, 1978, стр. 155-166.
19. *Сула Радов као персонификација колективне свијести и мудрости народа.*-Зборник радова Етнографског института САНУ, књ. 13, Београд 1981, стр. 100-110.
20. *Андрија Јовићевић - један од Цвијићевих сарадника из Црне Горе.*- Научно дјело Јована Цвијића, САНУ, научни скупови, књ. XI, Председништво, књ. 2, Београд 1982, стр. 382-394.
21. *Марко Миљанов као персонификација патријархалне друштвене свијести.*- Етнолошки преглед,Београд 1986, св.22, стр. 33-34.
22. *О неким питањима миграције становништва и етнокултурних односа на територији старе Зете, односно сјеверне Албаније и дијела Црне Горе.*- Међународни научни скуп: Становништво словенског поријекла у Албанији (Цетиње 21-23. јун 1990.), Београд 1992, стр. 193-207.
23. *Подгорица од XV до XX вијека. Одломак из рукописа "Становништво и насеља Зетске равнице од најстаријег до новијег доба", "Титоградска трибина", бр. 1504; 28. XII 1990, стр. 11; бр.1505, 11. I 1991, стр. 9; бр.1506, 18. I 1991, стр. 9; бр.1507, 25. I 1991, стр. 9; бр.1508, 1. II 1991, стр. 9; бр.1509, 8. II 1991, стр. 9; бр.1510, 15. II 1991, стр. 9; бр.1511, 22. II 1991, стр. 9; бр.1512, 1. III 1991, стр. 9; бр.1513, 22. III 1991, стр. 9.*
24. П. С. Радусиновић и М. П. Радусиновић: *Ријеч о Буроњима*, монографија о селу Буроњи, 1990, стр. 4-17.
25. *Рецепција патријархалне културе у дјелу Марка Миљанова.*- Зборник радова међународног научног скупа: Живот и дјело Марка Миљанова Поповића, Титоград - Нови Сад, 1992, стр. 212-221.

26. *Павле Аполонович Ровински као антропогеограф.-* Зборник радова са научног скупа: П. А. Ровински (1831-1916) и јужнословенске земље, Цетиње 1992, стр. 73-82.
27. *Наши критеријуми између јуче и сјутра.-* Зборник радова са прве сједнице Републичког савјета за развој Црне Горе; Скупштина Црне Горе, Подгорица, 1992, стр. 33-36.
28. *Ријеч о П. А. Ровинском - поводом издања Черногорије.-* Стварање, Подгорица 1993, бр.11/12, стр. 885-891.
29. *Ровински заувјек међу нама.-* Васпитање и образовање, Подгорица, 1994, бр.4, стр. 69-80.
30. *Ријеч о П. А. Ровинском - поводом издања Черногорије (2).-* Стварање, Подгорица, 1994, новембар-децембар, стр. 954-966.
31. *Стазама живота и рада Павла А. Ровинског, одломак из књиге о П. А. Ровинском.-* Побједа, Титоград, фелтон од 8-25. фебруара 1966.
32. П. А. Ровински и Црна Гора, реферат (40 страна на руском језику) на Десетом јубилејном конгресу Руског географског друштва (21-26. август 1995. у Лењинграду, Зборник радова са Конгреса у штампи).
33. *Скице са три портрета (Н. С. Мартиновића, З. Беићћа и В. Лукића).-* Стварање, Титоград, 1995, новембар - децембар, стр. 1423-1433.
34. *Уз велики јубилеј - поводом 150-годишњице Руског географског друштва.-* Васпитање и образовање, Подгорица, 1996, бр.1,стр. 92-102.
35. *Прилог проучавању историје Подгоричке читаонице.-* Гласник Библиотеке "Радосав Љумовић", Подгорица, 1996, бр.3, стр. 14-25.
36. *Риболов на Скадарском језеру.-* "Geografski horizont", Zagreb, VIII, 1962, бр. 4, стр. 32-35.
37. *Ријека Црнојевића.-* "Земља и људи", Београд 1963, св.13, стр. 36-40.
38. *Туристичке предиспозиције Уљиња.-*Geografski horizont, Zagreb, X/1964, бр.3, стр. 27-32.
39. *Учитељ - истакнути истраживач Црне Горе.-* Огледи, Титоград 1964, бр.304,стр. 122-126
О Андрији Јовићевићу.
40. *Основне климатске одлике Жабљака, Колашина и Плава.-* Земља и људи, Београд 1965, св.15, стр. 30-37.
41. *Основне климатске одлике приморских мјеста Црне Горе.-* Turizam, Zagreb, XIII/1965, бр. 203, стр. 10-13.
42. Енциклопедијски лексикон "Мозаик знања", том 18, Београд 1969, као члан Редакције написао јединице: *Црна Гора*, стр. 100-101; *Црногорско приморје*, стр. 103; *Бока Которска*, стр. 8; *Црногорци*, стр. 103; *Титоград*, стр. 569.
43. *Један поглед на етно-социографски развој становништва Црне Горе.-* Споне, Никшић, 1970, бр. 203, стр. 72-77.



44. *Марксизам и неомалтузијанска визија развоја становништва.*- Просвјетни рад, Титоград, XX/1970, бр. 16/17, 15. X - 1. XI, стр. 6.
45. *Развој свјетског становништва.*- Овдје, Титоград, 1971, бр.20, стр. 28.
46. *Цвијић и његово дјело као врело надахнућа (поводом 45-годишњице смрти).*- Глобус - часопис Српског географског друштва, Београд 1972, IV, бр. 4, стр. 145-150.
Прештампано из "Просвјетног рада" XXII/1972, бр. 14/15, стр. 6.
47. *Нека актуелна размишљања у вези са исхраном становништва.*- Глобус, Београд, 1973, бр. 5, стр. 57-61.
48. *Музеји - научно и културно огледало средине.*- Просвјетни рад, Титоград, XXIII/1973, бр. 30, стр. 6.
49. *Сула Радов - народни мудрац (поводом 100-годишњице смрти).*- Овдје, Титоград, 1973, бр. 46, стр. 26.
50. *Демографска експлозија и исхрана.*- Овдје, Титоград, 1974, бр. 57, стр. 8.
51. *Цвијићево врело (поводом 50-годишњице смрти).*- Градина, Ниш, 1977, бр. 5, стр. 91-97.
(Прештампано из *Глобуса*, Београд, IV, бр. 4, стр. 145-150).
52. *Индонезија.*- "Просвјетни рад", Титоград, III/1956, бр. 8, стр. 8.
53. *Титоград кроз вјекове.*- Просвјетни рад, Титоград, IV/1957, бр. 1, стр. 12.
54. *Знаменитости и старине нашега краја.*- Титоградска трибина, 1962, бр. 97, стр. 6; бр. 98, стр. 10; бр. 100, стр. 6.
55. *Битка на Грабовници (поводом 50-годишњице).*- Титоградска трибина, 1962, бр. 93, стр. 2.
56. *Врањина.*- Титоградска трибина, 1963, бр. 145, стр. 6; бр.146, стр. 6.
57. *Жабљак.*- Титоградска трибина, 1963, бр. 147, стр. 6.
58. *Велики прилог науци (поводом 100-годишњице рођења Јована Цвијића).*- Просвјетни рад, Титоград, XII/1965, бр. 13/14, стр. 12.
59. *Научник изузетне даровитости (уз 100-годишњицу рођења Јована Цвијића).*-Побједа, Титоград, 18. II 1965, стр. 13.
60. *И мали прст из длана расте (казивање о Сули Радову).*-Побједа, Титоград, 7. II 1965, стр. 13.
61. *Илирско-романско-словенска Дукља.*- Титоградска трибина, 1966, бр. 268, стр. 6; бр. 269, стр. 6.
62. *П. А. Ровински.*- Побједа, Титоград,1968, 16, 19. и 23. V, стр. 11.
63. *Римљани на нашем тлу.*- Овдје, Титоград 1970, бр.8, стр. 26.
64. *О лику и дјелу Андрије Јовићевића (поводом 100-годишњице рођења).*- Никшићке новине, 1970, бр. 74, 75, 76, 77, стр. 5.
65. *Гдје су ресурси људске исхране.*- Просвјетни рад, Титоград, XXI/1971, бр. 11/12, стр. 6.

65. *Гдје су ресурси људске исхране.*- Просвјетни рад, Титоград, XXI/1971, бр. 11/12, стр. 6.
66. *На Цвијићевом врелу.*- Просвјетни рад, Титоград, XXII/1972, бр. 14/15, стр. 6.
67. *Комплексно истраживање Старе Црне Горе - крупан научни подухват.*- Просвјетни рад, Титоград, XXIII/1973, бр. 15, стр. 6.
68. *Културно-историјски споменици на подручју Скадарског језера, предлози за заштиту, валоризацију и даља испитивања неких подручја и објеката.*- Овдје, Титоград, 1984, бр. 181, стр. 28-29.
69. *Дијалектичко-материјалистички метод у настави географије.*- Просвјетни рад, Титоград, IV/1957, бр. 7, стр. 4-5.
70. *Покушај једне критичке допуне.*- Просвјетни рад, Титоград, IV/1957, бр. 9, стр. 10.
71. *Школски радио-универзитет.*- Просвјетни рад, Титоград, V/1958, бр. 16, стр. 2.
72. *Са другог семинара за спољне сараднике Савезног завода за школство.*- Просвјетни рад, Титоград, VI/1959, бр. 2/3, стр. 4.
73. *О педагошкој функцији разредног старјешине у савременој школи.*- Просвјетни рад, Титоград, VI/1959, бр. 6, стр. 4-5.
74. *О педагошкој корелацији школа – породица.*- Просвјетни рад, Титоград, VI/1959, бр. 13, стр. 4.
75. *О анкетирању ученика.*- Просвјетни рад, Титоград, VI/1960, бр. 1/2, стр. 5.
76. *Социометрија као педагошко-истраживачка метода.*- Просвјетни рад, Титоград, VII/1960, бр. 6, стр. 6.
77. *О умјетничком васпитању кроз слободне активности у основној школи.*- Просвјетни рад, Титоград, VII/1960, стр. 13/14, стр. 6.
78. *Искусва о осавремењивању наставе.*- Просвјетни рад, Титоград, VII/1960, бр. 15, стр. 3.
79. *Шта обухвата план рада слободних активности у Титоградској гимназији.*- Просвјетни рад, Титоград, VIII/1961, бр. 3, стр. 6.
80. *Дан школе у гимназији "Слободан Шкеровић".*- Просвјетни рад, Титоград, VIII/1961, бр. 5, стр. 8.
81. *Самоуправност ученика.*- Билтен - часопис Завода за унапређивање школства Црне Горе, Титоград 1961, бр.2, стр. 54-56.
82. *О критеријуму нашем "уједначеном".*- Просвјетни рад, Титоград, IX/1962, бр. 13/14, стр. 3.
83. *Шта једна анализа чињенично открива.*-Побједа, Титоград, 1962, 5. VIII, стр. 10.
84. *О неким општим аспектима наставе географије.*- Просвјетни рад, Титоград, XIII/1966, бр. 11/12, 1-15. VI, стр. 6-7.

86. *О неким етнокултурним и патријархалним одликама становништва на тлу старе Зете, односно дијела Црне Горе и сјеверне Албаније.*- Овдје, Подгорица, 1989, бр.240, 241. и 242.
 87. *Подгорица и Подгоричани.*- Побједа, Подгорица, 8-25. марта 1990.
 88. *Насушна ријеч словенска – дубина властите спознаје.*- Побједа, Подгорица, 20.август 1994, стр.11.
 89. *Словенска ријеч у Нижњем Новгороду.*- Просвјетни рад, Подгорица, 1994, бр.11/12, 15. новембра, стр.9.
 90. *Лековићеве клевете.*- Историјски записи, Подгорица, 1998, бр.3/4, стр.199-211.
 91. *Завјетна и славна Црна Гора.*- Дан, Подгорица, 2. септембар 1999, стр.10.
 92. *Потврђене Лековићеве клевете.*- Историјски записи, Подгорица, 1999, стр.263-273.
 93. *Изазов мондијализму.*- Дан, Подгорица, 21. јануар 2001, стр.15.
 94. *Бити или не бити.*- Дан, Подгорица, 29. јануар 2001.
 95. *Русија матица Словенства.*- Дан, Подгорица, 30. јануар 2001, стр.14.
 96. *Против сеператизма.*- Дан, Подгорица, 1. фебруар 2001, стр.13.
 97. *Агитација против фашизма.*- Дан, Подгорица, 2. фебруар 2001, стр.11.
 98. *Праведна борба.*- Дан, Подгорица, 3. фебруар 2001, стр.10.
 99. *Путоказ духовног препорода.*- Дан, Подгорица, 5.фебруар, стр.13.
 100. *Словенско јесте – словенско ће бити.*- Дан, Подгорица, 6. фебруар 2001, стр.13.
 101. *Равноправност и поштовање.*-Дан, Подгорица, 7. фебруар 2001, стр.13.
 102. *Лачање самосвијести.*-Дан, Подгорица, 8. фебруар 2001, стр.13.
 103. *Нека живи наша славна, слободарска, достојанствена и херојска заједничка отаџбина Југославија.*-Дан, Подгорица, 15. фебруар 2001, стр.12.
 104. *Закопајмо сјекире раздора и мржње.*-Дан, Подгорица, 20. новембар 2001.
 105. *Стамена личност моралног свијета.*-Дан, Подгорица, 5. децембар 2001.
- О Арсу Јовановићу.
106. *Свијетла вертикала Вушовића, "Слобода као судбина" – прилози за историју породице Вушовића, Никшић, 2001, стр.25-26.*
 107. *Активнајна роль всесловјанског общества Черногории.*- Словенски гласник, бр.5/6, 2000-2002, Подгорица, 2004, стр.46-51.
 108. *Павел Аполонович Ровинский и Нико Симов Мартинович – выдающиеся деятели, способствовавшие развитию черногорско-*

108. *Павел Аполонович Ровинский и Нико Симов Мартинович – выдающиеся деятели, способствовавшие развитию черногорско-русской дружбы.*- Словенски гласник, бр.5/6, 2000-2002, Подгорица, 2004, стр.78-80.
109. *"Црна Гора је најљепши бисер у словенској круни" (Н. И. Толстој).*- Дан, Подгорица, 19. јун 2004, стр.37.

II-3. Прикази, осврти, путописи, записи, интервјуи, рецензије и други прилози

1. *Пети конгрес географа Југославије*.- Просвјетни рад, Титоград, V/1958, бр. 12, стр. 1.
2. *Зборник радова V конгреса географа Југославије*.- Историјски записи, Титоград, XII,1958, књ. XVI, бр. 3/4, стр. 280-284.
3. *Мишош Б. Јанковић, Учитељски портрети*.- Просвјетни рад, Титоград, VI/1959, бр. 11, стр. 5.
4. *Др Мирчета Ђуровић, Трговачки капитал у Црној Гори у другој половини XIX и почетком XX вијека*.- Просвјетни рад, Титоград, VI/1959, бр. 18, стр. 5.
5. *Др Мирчета Ђуровић, Новчани заводи у Црној Гори*.- Просвјетни рад, Титоград, VI/1959, бр. 18, стр. 5.
6. *Др Милисав Лутовац, Неготинска крајина и Кључ*.- Просвјетни рад, Титоград, VI/1959, бр. 20, стр. 5.
7. *Рад VI конгреса географа Југославије*.- Просвјетни рад, Титоград, VII/1961, бр. 16, стр. 2.
8. *Дакле, принципијелно*.- Побједа, Титоград, 28. I 1962.
9. *Зборник радова VI конгреса географа Југославије*.- Просвјетни рад, Титоград, X/1963, бр. 12, стр. 4.
10. *Љепоту пејзажа приближити човјеку*.- Побједа, Титоград, 18. X 1964.
Интервју.
11. *Др Нико С. Мартиновић, Развитак штампе и штампарства у Црној Гори 1493-1945*.- Просвјетни рад, Титоград, XII/1965, бр. 16, стр. 5.
12. *Народи Југославије, посебно издање Етнографског института САНУ, Београд 1965*.- Geografski horizont, Zagreb, XII, бр. 102, стр. 68-69.
13. *Два слапа жеља*.- Титоградска трибина, 1. I 1965.
(Интервју).
14. *Оне двије*.-Титоградска трибина, 1. I 1965.
15. *Шема сталних реона за демографска истраживања, Институт друштвених наука (Центар за демографска истраживања), Београд 1966*.- Geografski horizont, Zagreb, XII, 1966, бр. 3/4, стр. 90-92.
16. *Демографска библиографија 1945-1961, Центар за демографска истраживања, Београд 1966*.- Geografski horizont, Zagreb, XII, 1966, br.3/4, str. 92-93.
17. *Зборник радова VII конгреса географа СФРЈ*.- Geografski horizont, Zagreb, XIII,1967, br.3/4, str. 68-70.

18. *Поводом другог издања Цвијићевог Балканског полуострва.*- Geografski horizont, Zagreb, XIV, 1968, br.1/2, str. 74-75.
19. *Нека новија издања географске литературе у Совјетском Савезу.*- Geografski horizont, Zagreb, XIV, 1968, br.1/2, str. 76-80.
20. *Милисав В. Лутовац, Бихор и Корита, антропогеографска испитивања.*- Гласник Српског географског друштва, Београд 1968, бр.1, стр. 124-126.
21. *Младен Фригановић, Социјална географија и становништво свијета, Загреб 1969.*- Просвјетни рад, Титоград, VIII/1969, бр. 20, стр. 5.
22. *Програмски објединити истраживаче активности.*-Титоградска трибина, 10. XII 1969.
23. *Етно-социолошка еволуција становништва Црне Горе је доста сложена.*-Побједа, Титоград, 21. XII 1969.
Интервју.
24. *У трагању за синтезом. Томаш Марковић: Историја школства и просвјете у Црној Гори, књ. V, Београд 1969.*- Никшићке новине, 19. децембар 1969.
25. *Др Ђоко Пејовић, Насељавање Никшића после 1878. године.*- Geografski horizont, Zagreb, XVIII, 1972, br.1/2, str. 94-95.
26. *До дна.*- Студентска ријеч, Никшић, год. II, 1971, бр.14.
27. *Др Обрен Благојевић, Пива, САНУ, Београд 1972.*- Глобус, Београд, бр. VIII, стр. 434-438.
28. *На мјесту логора - спомен гробље (у Вуксанлекићима).*- Вечерње новости, Београд, 14. VIII 1974.
29. *Кућа Ивана Милутиновића – Музеј.*- Вечерње новости, Београд, 10. VIII 1974.
30. *Срећко М. Николић, Увод у географију. Историја географских открића, Београд 1977.*- Гласник Српског географског друштва, Београд 1978, бр.2, стр. 109-110.
31. *Др Душан Ј. Мартиновић, Цетиње - постанак, развој и туристичке могућности, Цетиње 1977.*- Историјски записи, Титоград 1978, бр.3, стр. 171-173.
32. *Петар Стојановић, Побратимство као особита врста сродства у Црној Гори и сјеверној Албанији. Осврт на стање у XIX и на почетку XX вијека, Зборник за народни живот и обичаје Јужних Словена књ. 17 ЈАЗУ, Загреб 1977.*- Гласник Етнографског института, САНУ, XXVIII, Београд 1979, стр. 192-195.
33. *Др Видак Вујачић, Трансформација патријархалне породице у Црној Гори, Београд 1977.*- Гласник Етнографског института, САНУ, XXVIII, Београд 1979, стр. 192-195.

34. *Ристо Ковијанић, Которски медаљони, Београд 1976.-* Глобус, Београд 1979, бр.11, стр. 256-258.
35. *Група аутора, Бачко Добро Поље. - Горитаци у равници, посебна издања Етнографског института САНУ, књ. 18, Београд 1979.-* Гласник Етнографског института, САНУ, XXIX, Београд 1980, стр. 164-168.
36. *Ђоко Д. Пејовић, Друштвено-филозофски погледи у Црној Гори од почетка XIX до средине XX вијека - Прилог изучавању теоријске мисли у Црној Гори, ЦАНУ, посебна издања, књ. 10, Титоград 1980.-* Гласник Етнографског института САНУ, XXIX, Београд 1980, стр. 169-174.
37. *Ђурица Крстић, Правни обичаји код Куча, САНУ, Балканолошки институт, посебна издања, књ. VII, Београд 1979.-* Гласник Етнографског института, САНУ, XXIX, Београд 1980, стр. 174-179.
38. *Тешка борба за опстанак.-* Вечерње новости, 27.VIII 1981.
39. *Др Душан Ј. Мартиновић, Портрети, Цетиње 1983.-* Библиографски вјесник, Цетиње, XII/1983, бр.1, стр. 189-191.
40. *Јован Вукмановић, Црмница. Антрополошко-географска и етнолошка испитивања, САНУ, Одељење друштвених наука, Београд 1988.-* Васпитање и образовање, Титоград, 1989, бр.1, стр. 109-111.
41. *Душан Ј. Мартиновић, Портрети II, Цетиње 1988.-* Васпитање и образовање, Титоград, 1989, бр. 2, стр. 111-112.
42. *Основано је Друштво географа Црне Горе.-* Просвјетни рад, Титоград, IV/1957, бр. 1, стр. 3.
43. *Екскурзија делегата Петог конгреса географа Југославије по Црној Гори.-* Просвјетни рад, Титоград, V/1958, бр. 12, стр. 2.
44. *Са годишње скупштине Географског друштва Црне Горе.-* Просвјетни рад, Титоград, V/1958, бр. 16, Титоград, стр. 7.
45. *За помоћ дјечи Алжира.-* Просвјетни рад, Титоград, VII/1960, бр. 20, стр. 8.
46. *Географско друштво организује научне екскурзије.-* Просвјетни рад, Титоград, VII/1960, бр. 13/714, стр. 11.
47. *Географско друштво без своје публикације.-* Просвјетни рад, Титоград, X/1963, бр. 22, стр. 3.
48. *Седми конгрес географа Југославије.-* Просвјетни рад, Титоград, X/1964, бр. 16, стр. 1-2.
49. *Бојом у непознато (приказ ликовне изложбе Бранка - Филадельфијана).-* Наша ријеч, Никшић, 1968, 15. VIII, стр. 3.
50. *Социјална географија и њени задаци.-* Просвјетни рад, Титоград, XXI/1971, бр. 11/12, стр. 8.

51. *Започнимо, дакле, и овај разговор (уводна ријеч о култури - на другим никшићким књижевним сусретима).*- Никшићке новине, 1980,бр. 86, стр. 2.
52. *Планским радом фискултурне организације Црне Горе постигле видне успјехе.*- Побједа, Титоград, 6. VIII 1949.
53. *Такмичење у народном вишебоју - најприступачнији облик свестране фискултурне дјелатности.*- Побједа, Титоград, 21. VIII 1949.
54. *На Скадарско језеро дошла је друга смјена радних бригада Народног фронта.*- Политика, Београд, 15. X 1949.
55. *На насипима Скадарског језера.*- Политика, Београд, 28. X 1949.
56. *Мир остаје за нама.*- Побједа, Титоград 1960, бр.38, стр. 7.
57. *Небо и Везув.*- Сусрети, Титоград, IX/1962, бр. 2, стр. 192-195.
58. *У соби баба Живе.*- Побједа, Титоград, 1965, 23. V, стр. 5.
59. *Вода и камен.*- Побједа, 8. IX, Титоград 1966, стр. 9.
60. *Московски универзитет.*- Побједа, Титоград 1968, 9. V,стр. 5.
61. *У дому Мајаковског.*- Титоградска трибина, 1968, бр.7, 7. II, стр. 5.
62. *Црвеним тргом и улицом Горког.*- Земља Совјета, Београд 1968, бр.3, стр. 18-19.
63. *Разговор на блиској даљини.*- Студентска ријеч, Никшић, II/1970, бр. 8, стр. 3 (Прештампано из наведеног броја Земља Совјета).
64. *О универзуму науке.*- Зборник са научног скупа: "Стање, улога и развој науке у Црној Гори", Црногорска академија наука и умјетности, Титоград, 1986, бр.14, стр. 354-357.
65. *Социјалист Павле Аполонович.*- Побједа, Титоград, 16. XI 1989.
66. *Вертикала универзума.*- Побједа, Титоград, 29. I 1990.
(Бесједа приликом примања Медаље Јован Цвијић).
67. *Слободоумље - вертикала Универзитета.*- Овдје, Титоград, фебруара 1990, бр. 249.
68. *Доследно својим циљевима (поводом осамдесет година Српског географског друштва).*- Побједа, Титоград, 27. априла 1990.
69. *Погинули грађани Подгорице од бомбардовања 5. маја 1944. године.*- Титоградска трибина, 5. маја 1990, бр. 1470.
70. *Генерал Мирашевић међу нама.*- Побједа, Титоград, 9. XII 1990.
71. *Жестока драма живота.*- Побједа, Титоград, 30. IV и 1. и 2. V 1991.
72. *На народном врелу .*- Побједа, Титоград, 1. VI 1991.
73. *У нашој светој долини.*- Побједа, Титоград, 20. април 1991.
74. *Слободоумље - водећи стваралачки идеал.*- Покрет, Титоград, бр. 214, 2. октобар 1991.
75. *Услов развоја науке.*- Побједа, Титоград, 9. I 1990.

76. *Постоји само један закон: људски.*- Побједа, Подгорица, 15. I 1992.
77. *Идеал против искушења.*- Побједа, Подгорица, 16. I 1992.
78. *Црна Гора као судбина: Павле Аполонович Ровински.*- Побједа, Подгорица, 11. IV 1992.
79. *Писмо браћи Русима: Пријатељство као слобода.*- Побједа, Подгорица, 26. VII 1992.
80. *Други дио писма браћи Русима: Несаломљив народ.*- Побједа, Подгорица, 30. VII 1992.
81. *Врело патриотизма (о П. А. Ровинском).*- Побједа, Подгорица, 10. X 1992.
82. *Друштво свесловенског савеза Црне Горе - духовно благо.*- Побједа, Подгорица, 30. октобар 1992.
83. *Његошева ријеч (два писма Рада Томова).*- Побједа, Подгорица, 23. I 1993.
84. *Промисао историје - поводом јубилеја Октоиха.*- Побједа, Подгорица, 17. I 1994.
85. *Писмо руским братјам, Е. Џ. Гускова, Југославски кризис и Русија,* Москва, 1993, стр. 378-382.
86. *Он соединил протјануте руке Черногории и России (штрихи к биографији П. А. Ровинског - 1831-1916).*- Литературная Россия, Москва, 1994, бр. 8, 25. фебруар, стр. 16.
87. *Право Словена.*- Побједа, Подгорица, 13. март 1994.
88. *Народни војсковођа.*- Побједа, Подгорица, 12. јун 1994.
89. *Насуина ријеч словенска - дубина властите спознаје.*- Побједа, Подгорица, 20. VIII 1994.
90. *Недокучива привлачност науке и авантуре - уз петогодишњицу смрти Зарије Бешића.*- Побједа, Подгорица, 27. VIII 1994.
91. *Богатство народног градитељства - од трошног пода до чардака и свода.*- Побједа, Подгорица, 3. IX 1994.
92. *Словенска ријеч у Нижњем Новгороду.*- Просвјетни рад, Подгорица, бр. 11/12, 15. IX 1994.
93. *Он је сјединио пружене руке Црне Горе и Русије.*- Индекс, Подгорица, год. III, бр. 18, 25. октобар - 25. новембар 1994, стр. 24-25. (Поводом превода Черногорије П. А. Ровинског на српски језик). Чланак је на руском језику објављен у Литературной России, бр. 8, 25. II 1994.
94. *Сјединио руке Црне Горе и Русије - поводом превода Черногорије П. А. Ровинског на српски језик.*- Просвјетни рад, Подгорица, 23. XII 1994, стр. 17. (Изводи из текста објављеног у листу Савеза писаца Русије, Литературная Россия, бр. 8/94.

95. *Мимо договора и недопустиво*. - Побједа, Подгорица, 7. март 1995.
96. *Quo vadis*. - Полис, Подгорица, бр.53, 20. I 1995. (Подгорица, Културни центар Црне Горе - округли сто).
97. *Заборављени публициста (уз осмогодишњицу смрти Василија Лукића)*. - Побједа, Подгорица, 25. II 1995.
98. *Човјек будућности, двије деценије од смрти Ника С. Мартиновића*. - Побједа, Подгорица, 5. IV 1995.
99. *Словенски комитет у Црној Гори - језгро мира и културе*. - Просвјетни рад, Подгорица, бр. 5/6, 15. IV 1995.
100. *У сусрет знаменитом јубилеју боја на Крусима*. - Побједа, Подгорица, 21. IV 1995.
101. *Свједочење намјерника - Павел Аполонович Ровински: "Записи о Србији 1868-1869 (из путних биљезака)", Матица српска, Нови Сад 1994*. - Побједа, Подгорица, 6. V 1995.
102. *Зов наше славе, бесједа на свечаној академији Свесловенског друштва Црне Горе и Друштва црногорско-руског пријатељства одржаној поводом педесетогодишњице побједице над фашизмом 14. маја 1995. године у Дому војске Југославије у Подгорици*. - Полис, Подгорица, 1995, бр.1653, 14. 06, стр. 34.
103. *Монографија о утемељењу; Милорад Васовић: "Јован Цвијић - научник, јавни радник, државник", Сремски Карловци - Нови Сад, 1994*. - Побједа, Подгорица, 10. VIII 1995.
104. *Корифеј међу Корифејима, Милорад Васовић: Јован Цвијић - научник, јавни радник, државник, Сремски Карловци - Нови Сад, 1994*. - Просвјетни рад, Подгорица, 12. X 1995.
105. *Наш велики, искрени пријатељ Никита Илич Толстој*. - Полис, Подгорица, 24. јул 1996.
106. *Ђорђе Раичковић, Економска географија свијета за II разред Економске дописне школе, Титоград 1961*. (Рецензија).
107. *Емилија Лутовац - Божидар Станишић: Свијет око нас - Географија за VII разред основне школе, Београд 1967*. (Рецензија).
108. *Михаило Б. Пајковић*. - Годишњак Педагошке академије у Никшићу, бр. 1, Никшић, 1971, бр.1, стр. 147-148.
In memoriam.
109. *Академик Милисав В. Лутовац*. - Васпитање и образовање, Титоград 1989, бр.1, стр. 89-96.
In memoriam.
110. *Природни услови за развој туризма у Црној Гори*, Подгорица, септембра 1963, стр. 125 + 2 карте + 15 табела + 5 скица и графикана (Елаборат израђен за потребе Владе Црне Горе).

111. *Географске и топографске карактеристике приморског региона Црне Горе*, Подгорица, 1964, стр. 58, са 12 табела. (Елаборат израђен за потребе Завода за урбанизам Црне Горе).
112. *Бар и Улицњ - географски приказ*, Подгорица 1964, стр. 30. (Елаборат урађен за Завод за урбанизам Црне Горе).
113. *Културно-историјска прошлост и урбана еволуција града и других насеља на територији општине Титоград*.- Студија заштите споменика културе и наслеђа општине Титоград, Музеји и галерије - Титоград, март 1987, стр. 7-37.
114. *Зов наше славе*.- Словенски гласник, Подгорица, 1996, бр.1, стр. 13-15.
115. *Промисао историје*.- Словенски гласник, Подгорица, 1996, бр.1, стр. 204, 205.
116. *Оснивање Словенског комитета у Црној Гори*.- Словенски гласник, Подгорица, 1996, бр.1, стр. 225-227.
117. *П. А. Ровински о бојовном карактеру Црногораца*.- Словенски гласник, Подгорица, 1996, бр.1, стр. 159-169.
118. *Ријеч о Марку Миљанову и његовом односу према Арбанасима*.- Дани Марка Миљанова, Зборник радова III, Подгорица. 1997, стр. 95-103.
119. *Очувати наше историјско и културно биће*.- Полис, Подгорица, 17. јануар 1997.
120. Рајко Кликовац: *Дуван и дуванска привреда у Црној Гори, "Унирекс", Никишић 1994*.- Гласник Српског географског друштва, Београд, 1997, бр.1, стр. 62, 63.
121. *Привет VIII съезду славянских народов в Москве*.- Словенски гласник, бр.5/6, 2000-2002, Подгорица, 2004, стр.191-192.
122. *Велико братско слово Црногораца и Руса*.- Словенски гласник, бр.5/6, 2000-2002, Подгорица, 2004, стр.240-242.
Ријеч о књизи академика Душана Мартиновића "Генерали из Црне Горе у Руској војсци" (ЦИД, 2000, 326 стр. А-4), на представљању у Дому Војске Југославије у Подгорици септембра 2003. године.

III ИНФОРМАЦИЈЕ У ШТАМПИ И НЕКИМ ДОКУМЕНТИМА О
ДЈЕЛУ ПАВЛА С. РАДУСИНОВИЋА

1. АНОНИМ: *Павле Радусиновић: Зетска котлина, Графички завод, Титоград 1962.*- Нова књига (информативни лист о новим издањима), бр. 37/38, јун/јул 1962, Нови Сад, стр. 2.
2. АНОНИМ: *Путин одликовао Црногорце.*- Политика, Београд, 21.V 2004. Орденом пријатељства Павла С. Радусиновића; Медаљом Пушкина: Миомира Мугошу, Весну Ракчевић и Жану Филиповић.
3. АЛИГРУДИЋ, Видак: *Павле С. Радусиновић: Скадарско језеро и његов ободни појас (Графички завод, Титоград, 1964).*- Географски преглед, Сарајево 1965, св.VII, стр. 165-166.
4. АНДРИЈАШЕВИЋ, Живко М.: *Павле С. Радусиновић, Павле Аполонович Ровински, Подгорица 1996.*- Настава и васпитање, Београд, 1996, бр. 5/6, стр. 139- 140.
5. *БАШТИНА свијета.*- Побједа, Титоград, 20. IV 1991.
6. *БЕЗ Русије нема спаса.*- Барске новине, бр. 142, XII 1990.
7. БИЈЕЛА куга куца на врата.- Просвјетни рад, Подгорица, 1994, бр.15/16, 15. XI.
8. БИЈЕЛО поље у Зети.- Побједа, Подгорица, 15. V 2001.
9. *БОГАТ програм.*- Побједа, Подгорица, 13. V 1995.
10. *БУДИМО јединствени. Саопштење Друштва црногорско-руског пријатељства.*- Побједа, Титоград, 1. VIII 1991.
11. *ВЕЛИКИ дуг Црне Горе. Поводом 160 година од рођења Павла Ровинског.*- Побједа, Титоград, 30. IX 1991.
12. *ВЕЧЕ посвећено Андрији П. Јовићевићу.*- Побједа, Титоград, 15. XII 1989.
13. *ВЕЧЕРАС у Голубовцима: промоција књиге Павла С. Радусиновића.*- Побједа, Подгорица, 25. IV 1992.
14. *ВИКЕНД подгоричких издавача (ријеч је и о књизи о П. А. Ровинском).*- Побједа, Подгорица, 29. VII 1996.
15. *Висока признања за добре везе Москве и Подгорице.* – Побједа, 18. VI 2004.
16. *ВИСОКО руско признање – изабран за руског академика.*- Vjesti, Podgorica, 12. XII 1998.
17. *ВИСОКО признање нашем научнику. Информација да је Павлу С. Радусиновићу додијелена медаља "Јован Цвијић".*- Побједа, Титоград, 23. I 1990.
18. *ВИШЕСТРУКЕ жртве.*- Побједа, Титоград, 20. IV 1991.

19. *ВЈЕКОВНО пријатељство. Јуче у Титограду одржана оснивачка скупштина Друштва црногорско-руског пријатељства.*- Политика, Београд, 4. XI 1990.
20. *ВЈЧИТО под истрагом – промоција књиге Бранка Мартиновића.* - Побједа, Подгорица, 19. VII 1992.
21. *ВЈЧИТО под истрагом - промоција књиге Бранка Мартиновића.*- Трибина, Подгорица, 17. VII 1992.
22. *ВОЈИНОВИЋ, Перко: Допринос проучавању прошлости; др Павле С. Радусиновић: Становништво и насеља Зетске равнице од најстаријег до новијег доба, књига I и II, Титоград 1991.- Овдје, Титоград, бр. 282-283, јун - јул 1992.*
23. *ВУКАДИНОВИЋ, Срђан.: Дјело "Павла Руса"; Павле С. Радусиновић: "Павле Аполонович Ровински - стазама његовог живота и рада", Културно-просвјетна заједница Подгорице, 1996.- Побједа, Подгорица, 26. VII 1996.*
24. *ВУКАШИН Радоњић: Моје виђење Голог отока, промоција књиге.*- Побједа, Подгорица, 14. XI 1994.
25. *ВРАТИМО аутономију универзитету и достојанство науци.*- Никшићке новине, 20. X 1989.
26. *ГЕОГРАФСКО друштво Савеза СССР при Академији наука СССР, Московска филијала. Календарски план 1967. године засиједања одјељења и комисија за април 1967. годину. Одржано предавање: Географија у средњим и вишим школским установама у Југославији.*
27. *ГЛАСНИК Српског географског друштва, бр.2 1990. Душан Мартиновић – поводом 60. годишњице живота и рада др Павла С. Радусиновића.*- Политика, Београд, 21. IV 1991.
28. *ГЛАСНИК бр.3.-Побједа, Подгорица, 17. VI 1996. Словенски гласник, Подгорица.*
29. *ГОДИНА без преседана – књига о Голом отоку Вукашина Радоњића.*-Побједа, Подгорица, 14. XI 1994.
30. *D.S.-V.V.: Putin odlikovao Mugošu.- Vijesti, Podgorica, 21. V 2004, str.3. Takođe i obavijest da je predsjednik Putin odlikovao P. S. Radusinovića Ordenom prijateljstva.*
31. *ДА ли ће се унука генерала Терзића лечити у Москви?-* Политика, Београд, 19.III 1991.
32. *ДАНИ Марка Миљанова. Богат програм.*- Побједа, Подгорица, 27. III 1992.
33. *ДАНИ Марка Миљанова.*- Побједа, Подгорица, 3. IV 1992.
34. *"ДАНИ Марка Миљанова".-* Побједа, Подгорица, 8-10. V 1996; Полис, Подгорица, 26. IV 1996.

35. *ДЕСЕТИ конгрес Руског географског друштва - дуга и богата традиција: проф. др Павле С. Радусиновић изабран за почасног члана Друштва.*- Просвјетни рад, Подгорица, 12. X 1995.
36. *ДЕСЕТ најуспјешнијих.*- Побједа, Подгорица, 17. XII 1992.
37. *ДОБИТНИЦИМА су на свечан начин уручене децембарске награде.*- Титоградска трибина, 15. I 1965, стр. 2.
38. *ДОБИТНИЦИ награде.*- Побједа, Подгорица, 12. XII 1992.
39. *ДОДЕРОВИЋ, Мирослав, Др Павле С. Радусиновић, Становништво и насеља Зетске равнице од најстаријег до најновијег доба, НИП "Универзитетска ријеч", Никшић, 1991.-*Годишњак Института за географију Филозофског факултета у Никшићу и Друштва географа Црне Горе, 1996, бр. 4, стр.243-245.
40. *ДОДИЈЕЉЕНЕ награде поводом годишњице ослобођења Титограда.*- Побједа, Титоград, 18. XII 1964, стр. 8.
41. *ДОДИЈЕЉЕНЕ награде "18. септембар".*- Никшићке новине, бр. 103/104, 20. IX 1970, стр. 2.
42. *ДОКУМЕНТИМА против неистине.*- Побједа, Подгорица, 10. III 1993.
43. *ДОПРИНОС развоју науке.*- Полис, Подгорица, бр.52, 31. XII 1994.
44. *ДРЖАВА чистих рачуна.*- Побједа, Подгорица, 8. II 1992.
45. *ДРУГИ никшићки књижевни сусрети; програм обogaћен новим садржајем.*- Побједа, Титоград, 17. V 1970, стр. 8.
46. *ДУБОКИ корени пријатељства. Основано српско-руско друштво.*- Политика експрес, Београд, 4. XI 1990.
47. *ДУША човјечанства.*- Интервју, Београд, 1990, бр. 25. мај, стр. 59.
48. *ЕВДОКИМОВ, Вадим: Ми просим вас помоћ...* - Кубанске новине - Кубан крај 100 народова, август-септембар 1992.
49. *ЗАВРШНА сједница Одбора за обиљежавање 500 година прве штампане ћириличне књиге на словенском југу. "Поносни на прошлост, с погледом упртим у будућност".*- Просвјетни рад, Подгорица, 14. II 1995.
50. *ЗАЈЕДНИЧКА акција - гаранција успјеха.*- Побједа, Титоград, 20. I 1972.
51. *Захвалност братској Русији. "Црна Гора најљепши бисер у словенској круни"* (Н. И. Толстој). – Дан, 19. VI 2004.
52. *ЗАХВАЛНОСТ Русима.*- Побједа, Подгорица, 15. IX 2002.
53. *ЗНАЧАЈАН допринос.*- Побједа, Титоград, 23. IX 1991
54. *ИЗ главе народа. Основано Друштво црногорско-руског пријатељства.*- Побједа, Титоград, 10. IX 1990.
55. *ИЗМЕЋУ легенде и стварности.*- Побједа, Титоград, 25. VIII 1966, стр. 6.
56. *ИЗВЈЕШТАЈ Павла С. Радусиновића о резултатима своје научне специјализације на Географском факултету Московског државног*



- универзитета, на Катедри економске географије, крајем априла 1967.-У: Павле С. Радусиновић, Путевима времена, Подгорица, 1998, стр.574-577.
57. *ИМЕНОВАН Жири за додјелу награде ослобођења Подгорице.*- Побједа, Подгорица, 19. X 1992.
 58. *ИСТИНА у свијет - Наш гост Јелена Гускова.*- Побједа, Подгорица, 24. II 1993.
 59. *ИСТОРИЈСКЕ теме - неисцрпна инспирација.*- Омладински покрет, Титоград, V 1985.
 60. *ИСТОРИЈСКИ логичан догађај.*- Побједа, Титоград, 1. IX 1990. (Оснивање Друштва црногорско-руског пријатељства).
 61. J.S.: *Sljedeće godine kulturni centar Rusije u Podgorici.*-Vijesti, Podgorica, 18. VI 2004. Nadnaslov: Ambasador Ruske Federacije Vladimir Ivanovski uručio medalje i ordenje istaknutim građinima glavnog grada (među kojima je i prof. dr P.S.Radusinović, dobitnik Ordena prijateljstva!).
 62. *ЈАЧАЊЕ словенских темеља.*- Трибина, Подгорица, 27. XI 1992.
 63. *ЈОВИЋЕВИЋ, Владимир: Језгро црногорске заједнице; Павле С. Радусиновић: Цеклинска племенска заједница и њена риболовна комуница на Скадарском језеру, САНУ, посебна издања, књ. DLXV, Одељење друштвених наука, књ. 98, Београд 1990.*- Побједа, Титоград, 23. II 1991.
 64. *ЈУБИЛАРНИ конгрес Руског географског друштва.*- Побједа, Подгорица, 31. VII 1995.
 65. *ЈУГОСЛОВЕНСКО-совјетски научни скуп о Павлу Аполоновичу Ровинском. Црна Гора као судбина.*- Побједа, Титоград, 5. X 1991.
 66. *КАЗИВАЊЕ истине – промоција књиге Јелене Гускове.*- Побједа, Подгорица, 22. III 1994.
 67. *КЊИГА Павла С. Радусиновића (промоција).*- Побједа, Подгорица, 11. VI 1996.
 68. *КОВАЧЕВИЋ, Бранислав: Павле С. Радусиновић, Павле Аполонович Ровински – стазма његовог живота и рада, Подгорица, 1996.*- Историјски записи, Подгорица, 1997, бр.3, стр.219- 222.
 69. *КОВАЧЕВИЋ, Бранислав: Павле С. Радусиновић о Павлу Аполоновичу Ровинском.*- Словенски гласник, Подгорица, II/1997, бр.2, стр.187-191.
 70. *КОНГЕС географа Руске федерације; позван др Павле С. Радусиновић.*- Побједа, Подгорица, 31. VII 1995.
 71. *КОНГРЕС словенских народа у Прагу – узјамност, солидарност и сарадња.*- Просвјетни рад, Подгорица, 9. VI 1998.
 72. *КОНСТАТОВАЊЕ познатог Округли сто децембарских дана културе у Подгорици.*- Побједа, Подгорица, 9. XII 1994.



73. *КОНФЕРЕНЦИЈА за штампу Свесловенског друштва Црне Горе, Друштва црногорско-руског пријатељства и Редакције "Словенског гласника" у вези припрема за конгрес словенских народа у Прагу.-* Побједа, Подгорица, 23. III 1998.
74. *КОНФЕРЕНЦИЈА указала на пропусте.-* Студентска ријеч, Никшић 1972, бр.21.
75. *КРАЈ Титограда - пећина са изванредним украсима (још једно откриће спелеолога).-* Политика, Београд, 2. XII 1964, стр. 9.
76. *КУРТЕК, Павао: Павле С. Радусиновић: Скадарско језеро и његов ободни појас, Титоград 1964.-* Географски хоризонт, Загреб, X/1964, бр.4, стр. 56.
77. *ЛАКИЋ, Зоран: "Знак смисла" – изводи из промотивне ријечи о књизи Павла С. Радусиновића – "О Црној Гори и њеном становништву".-* Глас Црногораца, Подгорица, 26. IV 2002.
78. *ЛАКИЋ, академик Зоран: Црна Гора и њено становништво (Поводом књиге Павла С. Радусиновића: О Црној Гори и њеном становништву, "Комови" – Андријевица, 2002, стр.370).-* Словенски гласник, бр.5/6, 2000-2002, Подгорица, 2004, стр.235-239.
79. *ЛЕКОВИЋ, Драгутин-Драго: Свједочанство грандоманије.-* Историјски записи, Подгорица, LXXI/1998, бр.1/2, стр.257-264. Полемика са П. С. Радусиновићем.
80. *ЛЕКОВИЋ Драго: Изгубљена мјерила оспореног грандомана.-* Историјски записи, Подгорица, LXXI/1999, бр.1/2, стр.215-236. Полемика са П. С. Радусиновићем.
81. *Liberalitas academica.-* Титоградска трибина, 19. XII 1989.
82. *ЛУКИЋ, Василије: Павле С. Радусиновић: Скадарско језеро и његов ободни појас, Графички завод, Титоград 1964.-* Просвјетни рад, Титоград, I. VI 1964, стр. 5.
83. *ЛУКИЋ, Василије: Павле С. Радусиновић: Становништво Црне Горе до 1945, САНУ, Београд 1978. -* Библиографски вјесник, Цетиње, X/1981, бр. 1, стр. 138-141.
84. *ЛУТОВАЦ, Момчило С.: Основа за научна истраживања (Др Павле С. Радусиновић: Становништво Црне Горе до 1945. године, САНУ, Београд 1978).-* Просвјетни рад, Титоград, бр. 12, 15. VI 1980, стр. 11.
- 84а. *ЛУТОВАЦ, Момчило С.: Др Павле С. Радусиновић, Становништво Црне Горе до 1945. године, издање Одељења друштвених наука САНУ,Београд, 1978.-* Глобус (часопис Српског географског друштва), Београд, 1981, бр.13, стр.95-96.
85. *ЛУЧИЋ, Чедомир М.: Павле С. Радусиновић, Становништво и насеља Зетске равнице од најстаријег до новијег доба, Никшић, 1991.-* Историјски записи, Подгорица, год. LXV, бр. 104, 1992, стр. 315, 316.

86. Љ. Б.: *Орден Павлу Радусиновићу*.-Вечерње новости, Београд, 24. V 2004. Вијест да је П.С.Р. добио високо руско одликовање – Орден пријатељства.
87. *ЉУБАВ без пристодре*.- Никшићке новине, 30. XI 1990.
88. *МАГАРА - магична пећина*.- Побједа, Титоград, 2. XII 1964, стр.9.
89. *МАГАРА као Постојна*.- Титоградска трибина, 24. VIII 1966, стр.8.
90. *МАРКОВ однос према Арбанасима*.- Просвјетни рад, Подгорица, 15. мај 1996.
91. МАРТИНОВИЋ, Душан: *Библиографија Павла С. Радусиновића*.-У: Павле С. Радусиновић, Путевима времена, Подгорица, 1998, стр.548-571.
92. МАРТИНОВИЋ, Душан: *Павле Радусиновић: Скадарско језеро и његов ободни појас (географска проматрања), Графички завод Титоград, 1964, стр. 170*.- Побједа, Титоград, 17. V 1964, стр. 8.
93. МАРТИНОВИЋ, Душан: *Поводом 40-годишњице стваралачког рада Павла С. Радусиновића, професора Универзитета у Црној Гори, почасног члана Руског географског друштва и носиоца медаље "Јован Цвијић"*.- У: Павле С. Радусиновић, Путевима времена, књига прва, Подгорица, 1998, стр.537-547.
94. МАРТИНОВИЋ, Душан Ј.: *Поводом шездесетогодишњице живота и рада др Павла С. Радусиновића, професора Универзитета "Велко Влаховић" у Титограду*.- Гласник Српског географског друштва, бр. 2, Београд 1990, стр. 3-13.
95. *МАТЕРИЈАЛИ другог савезног савјетовања о географији становништва, Москва, од 30. јануара до 4. фебруара 1967. године, свеска I, стр. 28*.-У: Павле С.Радусиновић, Путевима времена, Подгорица, 1998, стр.578.
96. *МЕДУН и Ловћен*.- Побједа, Подгорица, 8. мај 1992.
97. *ЗАУСТАВИТИ сеобе. Савјет за развој Црне Горе о демографским кретањима*.- Побједа, Подгорица, 4. VII 1992.
98. *МЕЂУНАРОДНИ научни скуп "Словенско становништво у Албанији"*.- Побједа, Титоград, 23. VI 1990.
99. *МЕЂУНАРОДНИ научни скуп "Живот и дјело Марка Миљанова Поповића". Чојством јунак надвисује себе*.- Побједа, Титоград, 9. V 1991.
100. *МЕЂУНАРОДНИ научни скуп у Благојевграду у Бугарској.- Позив Павлу С. Радусиновићу*.- Побједа, Подгорица, 24. II 1998.
101. МИЛИЋ, Слободан: *Вјерни приказ епохе –"Путевима времена"*.- Дан, Подгорица, 22. IX 1999.
102. *МОРАЛНА побједа за вјечност*.- Побједа, Титоград, 11.V 1991.
103. Н. Па: *Висока признања за добре везе Москве и Подгорице*.- Побједа, Подгорица, 18. VI 2004. Између осталих, Руски амбасадор Владимир

- Ивановски 17. јуна уручио одликовање Владимира Путина – Орден пријатељства проф. др Павлу С. Радусиновићу.
104. *НА Видовданском сајму књига у Подгорици о књизи "О Црној Гори и њеном становништву", као и њеном аутору академику Павлу С. Радусиновићу говори академик Зоран Лакић.*- Дан, Подгорица, 27. VI 2003.
 105. *НАУЧНИ скуп о југословенском геопростору.*- Побједа, Титоград, 10. I 1989.
 106. *НАУЧНИ скуп поводом 50-годишњице смрти Андрије П. Јовићевића.*- Побједа, Титоград, 19. IV 1989.
 107. *НАУЧНИ скуп "Крize у Југославији".*- Побједа, Титоград, 14. XI 1989.
 108. *НАУЧНИК и професор велике душе. - Уз четрдесетогодишњицу стваралаштва Павла С. Радусиновића.*- Полис, Подгорица, 25. VI 1997.
 109. *НАУЧНИ скуп "Битка за Црну Гору - Мартинићи - Круси 1796-1996." "Посланице као свето писмо".*- Побједа, Подгорица, 3. X 1996.
 110. *НЕОПЛАКАНИ гробови.*- Побједа, Подгорица, 15. XI 1993.
 111. *НЕПРОЛАЗНА вриједност. У Никшићу формирана секција Друштва црногорско-руског пријатељства.*- Побједа, Титоград, 24. XI 1990.
 112. *НЕРАСКИДИВЕ духовне везе. Оснивачка скупштина Друштва црногорско-руског пријатељства.*- Титоградска трибина, 14. IX 1990.
 113. *НЕСПОРАЗУМ око имена.*- Побједа, 11. V 1990.
 114. *НЕШТО ипак урађено.*- Полис, Подгорица, 19. XII 1994.
 115. *НИ градоначелник ни Подгорица.*- Титоградска трибина, 11. V 1990.
 116. *НОСИЛАЦ медаље "Јован Цвијић".*- Никшићке новине, 16. II 1990.
 117. *НОСИЛАЦ медаље "Јован Цвијић".*- Интервју, Београд, 1990, бр.228, 2. III, стр.30.
 118. *ЊЕГОВАЊЕ вјековних традиција. Основана секција Друштва црногорско-руског пријатељства у Андријевици.*- Побједа, Титоград, 15. I 1991.
 119. *О ДЈЕЛУ Павла Ровинског.*- Побједа, Подгорица, 1. XII 1994.- Просвјетни рад, Подгорица, 1996,
 120. *ОДБРАНА слободе Црне Горе .-* Просвјетни рад, Подгорица, 1996. бр.15/16, X.
 121. *ОДРЖАН Сабор Свесловенског друштва.*- Политика, Београд, 8. XI 1998.
 122. *Од ширине свима боље.*- Побједа, Подгорица, 2. II 1992.
 123. *ОКРУГЛИ сто "Студентске ријечи", Никшић.*- Студентска ријеч, Никшић, бр. 16, 1971, стр. 5.
 124. *ОКРУГЛИ сто у Историјском институту Црне Горе. Допринос науци.*- Побједа, Титоград, 18. IV 1989.

125. *О ПАВЛУ Ровинском - са промоције књиге Павла С. Радусиновића.*- Побједа, Подгорица, 12. VI 1996.
126. *ОПРЕЧНА гледишта.*- Никшићке новине, 12. III 1972.
127. *ОСНИВАЧКА скупштина Друштва црногорско-руског пријатељства.*- Побједа, Титоград, 7. IX 1990.
128. *ОСНИВАЧКА скупштина у Никшићу. Из Друштва црногорско-руског пријатељства.*- Побједа, Титоград, 22. XI 1990.
129. *ОСНОВАНА секција Друштва црногорско-руског пријатељства (у Бару).*- Политика, Београд, 11. I 1991.
130. *ОСНОВАНО Друштво црногорско-руског пријатељства. Културни чин.*- Побједа, Титоград, 8. IX 1990.
131. *ОСНОВНИ план рада професора Павла С. Радусиновића у Москви, у СССР-у.*-У: Павле С. Радусиновић, Путевима времена, Подгорица, 1998, стр.573-574.
132. *ОСТВАРЕЊЕ дугогодишњег сна.*- Побједа, Титоград, 25. VIII 1990. (Оснивање Друштва црногорско-руског пријатељства).
133. *ОСУДА злог времена.*- Побједа, Подгорица, 26. VI 1994.
134. *ПАВЛЕ Радусиновић изабран за руског академика.*- Борба, Београд, 15. XII 1998.
135. *ПАВЛЕ Радусиновић изабран за руског академика.*- Политика, Београд, 14. XII 1998.
136. *ПЕДАГОШКА оправданост диплома "Вук Караџић" и "Луца".*- Просвјетни рад, Подгорица, 23. XII 1994.
137. *ПЕЈОВИЋ, Крсто Ј.: Прошлост присутна у садашњости. Нова књига Павла С. Радусиновића: "О Црној Гори и њеном становништву".* - Дан, Подгорица, 5. I 2003.
138. *ПИОНИРСКИ подухвати.*- Побједа, Титоград, 20. XI 1990.
139. *ПИСМО шефа Катедре економске географије на Географском факултету Московског државног универзитета професора Јулијана Гљебовича Саушкина директору Педагошке академије (Више педагошке школе) у Никшићу, 28. априла 1967. године.*-У: Павле С. Радусиновић, Путевима времена.- Подгорица, 1998, стр.572-573.
140. *ПЈЕСНИЧКИ маратон у част Пушкина.*- Дан, Подгорица, 22. II 2003.
141. *ПЈЕСНИК и јунак – Дани Марка Миљанова.*- Побједа, Подгорица, 8. V 1998.
142. *ПОВОДОМ изласка првог броја "Словенског гласника". "Не панславизам већ ново јединство".*- Политика, Београд, 14. II 1997.
143. *ПОПОВИЋ, Момчило: Арабеска над Ријеком.*- Побједа, Подгорица, 6. IX 1996.

144. ПОСЛЕ првог дана скупа о будућности Црне Горе. Више о држави него о економији.- Политика, Београд, 18. XII 1991.
145. ПОЧЕО дводневни скуп Перспективе Црне Горе у савременим процесима.- Побједа, Подгорица, 18. XII 1991.
146. ПРОМОЦИЈА научног дјела.- Побједа, Подгорица, 10. III 1992. Павла С. Радусиновића.
147. ПРОМОВИСАНА књига Павла С. Радусиновића. Вриједно научно дјело.- Побједа, Подгорица, 11. III 1992.
148. ПРЕДАВАЊЕ о Цвијићу.- Побједа, Подгорица, 20. XI 1992.
149. ПИСМО руским братјам из Черногорије.- Руски вестник, Москва 1992, бр.30-31.
150. ПОВРАТАК словенској духовности.- Полис, Подгорица, 30. XII 1992.
151. ПРВИ број "Словенског гласника".- Политика, Београд, 13. II 1997.
152. ПРВИ Сабор.- Побједа, Подгорица, 8. XI 1998.
153. ПРЕДСТАВЉАЊЕ књиге "Бијело Поље у Зети".- Дан, Подгорица, 14. V 2001.
154. ПРОГРАМ специјализације Павла С. Радусиновића у СССР - 1996. год., Никшић, 17. I 1966.
155. ПРОМОЦИЈА књиге Драгиње Вушовић: "Сузе братског бола".- Побједа, Подгорица, 24. XI 2000.
Свесловенског друштва у Црној Гори.
156. ПРОМОЦИЈА часописа Словенског гласника.- Побједа, Подгорица, 26. XII 1996.
157. ПРИЗНАЊЕ нашем научнику – Павле Радусиновић, члан Руске академије.-Побједа, Подгорица, 14. XII 1998.
158. ПРЕДСТАВЉЕНЕ четири књиге.- Побједа, Подгорица, 27. IX 1996.
159. ПРИЗНАЊЕ нашем научнику. Проф. др Павле С. Радусиновић изабран за иностраног члана Академије природних наука Руске федерације.- Просвјетни рад, Подгорица, 15. II 1999, стр.21.
160. Путин одликовао Црногорце. – Политика, 21. V 2004.
161. ПУШКИН у Подгорици, Његош у Петрограду.- Дан, Подгорица, 15. IX 2002.
162. ПУШКИНОВ дан поезије.- Побједа, Подгорица, 6. и 7. VI 2003; Дан, Подгорица, 6. и 9. VI 2003; Вечерње новости, Београд, 6. VI 2003.
163. ПУШКИНОВО вече поезије.- Побједа, Подгорица, 22. II 2003.
164. ПУШКИНОВО вече словенске поезије.-Побједа, Подгорица, 21. II 2003.
165. ПУШКИНОВО вече словенске поезије.- Дан, Подгорица, 19. II 2003.
166. ПУШКИНОВО вече словенске поезије.- Дан, Подгорица, 23. II 2003.
167. РУСКИ Орден пријатељства уручен академику Радусиновићу.- Дан, Подгорица, 18. VI 2004.

168. РАДУСИНОВИЋ руски академик.- Вечерње новости, Београд, 14. XII 1998.
169. Радусиновић Павле.-У: Ко је ко у Црној Гори, I издање, "Золак и Золак" – "Архе", Будва, 1993, стр.246-247.
170. Радусиновић Павле.-У: Ко је ко у Црној Гори, II издање, АМЦ "Золак и Золак"- "Архе", Будва, 1999, стр.255.
171. Радусиновић Павле.-У: Ко је ко у Црној Гори, јубиларно - III издање, АМС Communications Adriatic Management & Media Consulting doo Budva, 2004, стр.256-257.
172. РАЗГОВОР о дјелу Доситеја Обрадовића.- Побједа, Титоград, 19. XII 1989.
173. РАИЧКОВИЋ, Ђорђе: Павле Радусиновић: Зетска котлина.- Просвјетни рад, Титоград, 1. V 1962, стр. 7.
174. РАСКОВИЋ Nikola: Prilozi za leksikon crnogorske kulture, Cetinje, 1987, str.177.
175. РЕНЕСАНСА свесловенске идеје.- Побједа, Подгорица, 25. XII 1992.
176. РЕПРЕЗЕНТАТИВНА манифестација.- Побједа, Титоград, 29. IV 1991.
177. РИЈЕТКЕ љепоте природе.- Побједа, Титоград, 14. II 1965, стр. 6.
178. РИЈЕЧ радости и захвалност. Свесловенско друштво Црне Горе на дан отварања споменика Пушкину у Подгорици.- Глас Црногораца, Подгорица, 16. IX 2002.
179. РИЈЕЧ – цијена чојејекова.- Титоградска трибина, 11.V 1990.
180. Руси одали признање нашем академику. Путин одликовао Павла Радусиновића. – Дан, 22. V 2004.
181. "РУСИЈА и Европа" - промоција књиге Николаја Јаковљевича Данилевског.- Побједа, Подгорица, 23. и 24. V 1996.
182. Руски Орден пријатељства уручен академику Радусиновићу – Дан, 18. VI 2004.
183. РУСКО географско друштво одало признање Павлу С. Радусиновићу.- Полис, Подгорица, 15. IX 1995.
184. С. Ћ.: Путин одликовао Павла Радусиновића.- Дан, Подгорица, 22. V 2004.
185. САВЈЕТОВАЊЕ црногорских политичара и интелектуалаца.- Дневник, Нови Сад, 18. XII 1991.
186. СА Русијом браћо!- Побједа, Подгорица, 12. XII 1991.
187. СВЕ веће коло пријатеља. Основана подружница Друштва црногорско-руског пријатељства у Голубовцима.-Титоградска трибина, 22. III 1991.
188. СВЕЧАНА академија.- Побједа, Подгорица, 15. V 1995.

189. *СВЕЧАНА академија Свесловенског друштва*.- Просвјетни рад, Подгорица, 22. V 1995.
190. *СВЕЧАН и свети чин. Округли сто у ЦАНУ о критичком издању сабраних дјела Марка Миљанова*.- Побједа, Подгорица, 9. V 1992.
191. *СВЕСЛОВЕНСКО друштво Црне Горе. Словени данас*.- Побједа, Подгорица, 24. XI 1992.
192. *СВЕСЛОВЕНСТВО у Црној Гори. Велика идеја "малог" народа*.- Побједа, Подгорица, 6. IV 1993.
193. *СЛУТРА у Подгорици - дани Марка Миљанова*.- Побједа, Подгорица, 6. V 1992.
194. *СЛОВЕНИ на раскрићима*.- Полис, Подгорица, 18. V 1995.
195. *СВЕСЛОВЕНСКО друштво Црне Горе – Сабор у Подгорици*.- Борба, Београд, 6. XI 1998.
196. *СВИЈЕТ књиге*.- Побједа, Подгорица, 26. IX 1996.
197. *СВИЈЕТ књиге*.- Побједа, Подгорица, 26. XI 1996.
198. *СЛЕДЕ црногорски јануар*.- Политика експрес, Београд, 14.V 1990.
199. *Следеће године културни центар Русије у Подгорици*. – Вијести, 18. VI 2004.
200. *СЛОВЕНСКИ гласник*.- Побједа, Подгорица, 25. XII 1996.
201. *СЛОВЕНСКИ гласник, број 1*.- Побједа, Подгорица, 9. I 1997.
202. *СЛОВЕНСКИ гласник*.- Борба, Београд, 13. III 1997.
203. *СЛОВЕНСКИ гласник*.- Просвјетни рад, Подгорица, 7. II 1997.
204. *СЛОВЕНСКИ гласник*.- Политика, Београд, 8. II 1997.
205. *"СЛОВЕНСКИ гласник" у Бугарској*.- Просвјетни рад, Подгорица, 1998, бр.7/8, 1. IV
206. *СЈАЈ извора. Промоција Зборника о црногорско-руским односима 1714-1918*.- Побједа, Подгорица, 17. V 1993.
207. *СПАСЕЊЕ у вјечности. Одјеци научног скупа о Марку Миљанову*.- Побједа, Титоград, 1. VI 1991.
208. *СПЕЛЕОЛОЗИ испитују фундински рејон*.- Побједа, Титоград, 14. VIII 1966, стр. 6.
209. *СПЕЛЕОЛОЗИ настављају истраживања*.- Побједа, Титоград, 21. VIII 1966, стр. 6.
210. *СПОМЕН на славну прошлост града*.- Полис, Подгорица, 23. XII 1992.
211. *СТАНКОВИЋ, Стеван М: Павле С. Радусиновић: Скадарско језеро и његов ободни појас, Графички завод, Титоград 1964*.- Гласник Српског географског друштва, Београд, 1966, бр.2, стр. 217-218.
212. *ТЕМЕЉ цивилизације. Одбор за обиљежавање 500 година прве штампане ћириличке књиге на словенском југу*.- Побједа, Подгорица, 2. XII 1993.

213. *ТРАДИЦИЈА дуга вјековима. Скупштина Друштва црногорско-руског пријатељства у Зети.*- Побједа, Титоград, 29. III 1991.
214. *ТРИ књиге (промоција између остале двије и књиге о П. А. Ровинском аутора П. С. Радусиновића) на Међународном сајму књига у Херцег-Новом.*- Побједа, Подгорица, 26. VII 1996.
215. *У ИВАНГРАДУ одржана годишња скупштина географа Црне Горе (посвећена стогодишњици рођења Јована Цвијића).*- Политика, Београд, 3. XI 1965, стр. 7.
216. *У ИЗДАЊУ Свесловенског друштва Црне Горе – "Словенски првенац".*- Дневник, Нови Сад, 20. I 1997.
217. *У ИЗДАЊУ Свесловенског друштва Црне Горе - Словенски гласник.*- Полис, Подгорица, 17. I 1997.
218. *УЛОГА спелеолошких објеката у развоју Црне Горе. Боља заштита.*- Побједа, Подгорица, 1. III 1992.
219. *У Москви промовисана књига проф. др Павла С. Радусиновића.*- Просвјетни рад, Подгорица, 1998, бр.17/18, 14. IX.- .
220. *УОЧИ Конгреса словенских народа у Прагу. Патриотска матица* Полис, Подгорица, 3. IV 1998.
221. *У ПОСЈЕТИ природи – вајару.*- Побједа, Титоград, 18. II 1965, стр.16.
222. *ФОРМИРАН Савјет музеја "Марко Миљанов".*- Побједа, Титоград, 17. IV 1990.
223. *ФУНДИНСКЕ воде.*- Титоградска трибина, 17. VIII 1966, стр. 6.
224. *ЦАРЕВ лаз након 290 година шаље поруку.*- Дан, Подгорица, 26. XII 2002.
225. *ЦРНА Гора - Словенска Спарта.*- Побједа, Подгорица, 29. IX 1992.
226. *Четири ордена у име Путина.*- Вечерње новости, Београд, 18. VI 2004.
227. *ШКОЛА у "пробној" години.*- Побједа, Титоград, 3. VII 1960, стр. 3.

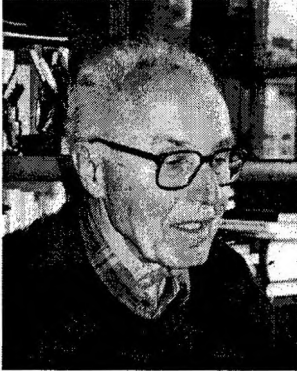

ДР ЈОВАН ЧАЂЕНОВИЋ

(Брскут, 1924 -)

I БИОГРАФИЈА

За писање животописа истакнутог просвјетног, културног и књижевног ствараоца др Јована Чађеновића био нам је од посебне користи Чађеновићев рукопис "Хроника мога живота и рада" из којег смо ексцерпирали важније биографске податке, његове професионалне активности и остварења за прављење његовог портрета, а шире, веома занимљиве описе и опаске, и сјећања, смо цитирали, поштујући ауторско право.

Јован Чађеновић је рођен 22. септембра 1924. у сељачкој породици у селу Брскуту, 50 км сјевероисточно од Подгорице. Школовао се у оскудним условима. Након завршетка основне школе у родном мјесту, учитељ је по распуштању школе, припремао групу ученика (из српског језика и математике), који су намјеравали да наставе гимназијско школовање, јер су, да би се у гимназију уписали, претходно били у обавези да положи пријемни испит. Међу њима је био и Јован.

Ј. Чађеновић се сјећа да је на полагање пријемног испита пошао пјешке у Подгорицу, са братом од стрица Бајом и тада је "први пут видио колски пут (цаду) и аутомобил." С овим у вези, он каже: "дошли смо уморни код тетке Данице, која ми је омогућила, међу ријетким из села, да започнем гимназијско школовање". Сјећајући се пријемног испита он вели: "у испитној комисији су били професори Митар Перовић за српски језик и Васо Пејановић за математику и можда још који. Они су ми *отворили врата школе*, можда више него што је показивало моје тадашње знање и изглед". У току пријемног испита отац га је чекао испред школске зграде, која му се учинила "огромна"! И када су објављени резултати, "за оца је то била велика радост, али и дугогодишња брига како да школује сина у Подгорици." Чађеновић даље биљежи:

"Дјеца из удаљених села, која су могла да пођу кући само за вријеме великих ферија, патила су за својима, за кућом и за селом. Много је чезнуо за породицом и мој брат Бајо.

Варошка дјеца су се *друштва* облачила и слободније понашала у школи, али су слабије учили *небо* дјеца са села која су се и по ношњи

разликовала од градских вршњака. Сеоска дјеца претежно су носила гумене опанке и вунене чарапе" – запажа он.

"Професори су били из читаве Југославије. Словенци су се разликовали по говору и по понашању. А такође и Руси су се познавали – говорили су средњом варијантом између руског и српског језика."

О гимназијском школовању констатује да је "предуго трајало, осам година које испуњавају најдинамичнији период живота младих људи. Ђаци далеко од породице нијесу били увијек свјесни да рационално користе вријеме за учење и образовање, па је игра често одвлачила пажњу од учења."

Школовање Чађеновићеве генерације прекинуо је Други свјетски рат. Присјећа се он да је 1941. године један њихов "професор, сузних очију, одржао говор и рекао да је наша држава нападнута и да се школа распушта"; ученици су реаговали тако што "су капе бацали у вис, радовали су се што ће поћи кући".

Професор је увријеђено рекао "да ће се ђаци кајати због тога весеља", а он записао:

"Повратак у село скинуо нам је копрену са очију, постали смо свјесни да смо онемогућени да се помоћу школе ослободимо сељачког живота, ропског рада и свакојаке оскудице."

У дане окупације, Италијани су отворили гимназију у Подгорици, "иако су се по шумама скупљали герилци у мањим групама."

Његов брат Бајо се разболио и није могао да похађа школу.

" Уведен је нов предмет – италијански језик, а српски језик се звао "народни језик".

"Професори су били снуждени, морали су да раде да би преживјели. Кад се рат завршио, географ Данило Радовић је овјеравао ратна свједочанства да ли су ученици сарађивали са окупатором."

О данима окупације, Чађеновић је записао и ово:

"У граду је било доста италијанске војске. Црнокошуљаши су ишли у групама, тражили су да их грађани поздрављају испруженом руком, што смо доживљавали као фолклор"- вели он.

У току рата умро је Јованов брат од стрица Бајо, за којег каже:

"Био је јединац, нада и радост породице и родбине. Послије њега је остала пустош. Његова млађа сестра Станка за братом је пресвисла. Кад год се враћао са пута његов отац Вукалица лелекнуо би надомак куће и звао сина да га сретне."

Послије ослобођења, Брскут је био општина, па је Јован којему су остала још два разреда гимназије, до поласка у школу радио на пописивању ратне штете и ратних злочина. Поучавао га је "у стручној материји" судија Миљан Чађеновић. Почео је Јован да прима плату у новим динарима.

Родитељи су прижељкивали да им син остане кући "као чиновник у малој сеоској општини". "Није синовски било оставити остареле родитеље" – резонује данас Чађо – "али се морало"! Седми и осми разред гимназије завршио је комбиновано у току једне године.

За себе и своју генерацију казује: "учили смо нестрпљиво, ужурбано са трагичним искуством о значају времена."

Ослобођен је матурских испита као одличан ђак. Разредни старјешина му је био физичар Лука Милић, за којег каже да је био "одличан човјек."

На јесен 1946. године пошао је на студије у Београд. Путовао је уском пругом од Никшића – возња је трајала два дана и једну ноћ или обратно. Уписао је студије књижевности на Филозофском факултету. Примљен је у Студентски дом "Иво Лола Рибар", што је била права привилегија. У дому је остао до краја студија (четири године). За све то вријеме примао је стипендију Министарства просвјете НР Црне Горе.

То је била велика помоћ за несметано студирање које је омогућавала нова држава.

Живот и рад у Београду много је значио за опште, а не само за стручно образовање и еманципацију. "Тих година смо много радили, користили вријеме да што прије ступимо на дужност. Љетње ферије смо проводили на радним акцијама" – присјећа се Чађо.

На Факултету су му предавали познати професори: Александар Белић, Колендић, Михаило Стевановић, Радосав Бошковић, Алексић, Радован Лалић и др. За Белићева и Бошковићева предавања каже: "тешко смо пратили, јер смо из гимназије однијели недовољно знања из језика". Народну књижевност су учили код проф. Вида Латковића. Југословенску по етапама, руску, хрватску и др.

Године 1947. Централно вијеће народне омладине Југославије, са групом студената, послало је Јована на изградњу прве жељезничке пруге у Албанији. Били су инструктори обично са знањем албанског или италијанског језика. Прешли су авионом релацију Београд-Подгорица-Тирана. Радили су искрено и пријатељски у сусједној земљи. На изграњи пруге је било и старијих људи, просвјетних радника, са којима су студенти разговарали о разним темама.

Године 1948. избио је сукоб југословенског партијског руководства са Стаљином, који је Јован, како каже, "доживио као велику опасност и зло за нашу земљу и народ. Удба је крила хапшење као змија ноге, па нијесам добро знао шта се догађа. Када сам пошао на село, свратио сам у Братоножиће код тетке Марије Грујић и питао је јавља ли се (из затвора) Мило Марковић. Она је са страхом и чуђењем рекла да ћутим, да ме ко не чује, да се не распитујем о ухапшеним људима. Био

сам постиђен као основац, - дошао сам из пријестонице, а једна сељанка ме учи памети"- присјећа се Јован.

На Факултету београдске студенте су посјећивали студенти из других центара, Заграда нпр. Међу загребачким студентима био је Божо Милачић, син брскутског учитеља Марка. Божо је писао пјесме које је читао на заједничким сусретима.

Јован Чађеновић се са задовољством сјећа дипломског рада "Романи Светолика Ранковића". Његова израда и одбрана била је код академика Велибора Глигорића који је предавао реализам. Касније је постао предсједник САНУ. У Београду је Јован нашао неке пишчеве потомке који су му љубазно омогућили да разгледа списе Светолика Ранковића. Тако је његов дипломски добио елементе истраживачког рада и оцијењен високом оцјеном, што је било подстицајно за његов даљи научноистраживачки и стваралачки рад.

Дипломски испит састојао се од усменог и писменог дијела. Професори, поређани за столом, испитивали су дипломце редом "додавали" их један другоме као на траци. Са Јованом је дипломирао Бранко-Бањо Шарановић, за којег Јован каже да је "имао велики интелектуални потенцијал, али је пропао у Црној Гори, објесио се у родној кући," у Бјелопавлићима.

Након дипломирања Јован Чађеновић се јавио министру просвјете Црне Горе Живку Жижићу, који га је љубазно примио, а Слободан Бујишић, као кадровик, распоредио у Пљеваљску гимназију. Тако је своју радну каријеру отпочео као гимназијски професор. За професора Пљеваљске гимназије је постављен новембра 1950. године, са 26 година старости. У својим сјећањима биљежи Чађеновић о Пљевљима:

"Град је био под снијегом, а ја у бијелом љетњем мантилу јер зимског капута нијесам имао. Смјештен сам код адвоката Јауковића, врло образованог господина. Главна улица била је начичкана мањим занатлијским радњама и трговинским продавницама. Пљеваљски трговци, у ранијим временима, путовали су у околне крајеве и земље, и доносили робу. Град је имао позориште, музичку школу, градску библиотеку, двије основне школе и гимназију која је основана 1901. Гимназија је била понос града и краја, као и њен први директор Танасије Пејатовић."

И додаје: "Пљевља варош на тремеђи имала је градске елементе и градску културу, можда више него остали градови на сјеверу Црне Горе. Предсједник Среза Ђорђевић Перунички настојао је да осавремени град, па је његова власт порушила старе авлије. Његова динамична природа дошла је до изражаја на свим секторима којима се бавио. Он је био руководилац оне врсте који хоће да држи у рукама и под оком све

друштvene дјелатности на своме подручју. Бавио се и школством, тачније наставом на мало необичан начин.

Једном је дошао у Гимназију на састанак са групом ученика који су били склони модерном писању. Од ових 'модерниста' тражио је да му објасне шта су хтјели да кажу у појединим формулацијама својих састава. Тада се на 'модернисте' гледало као на појаву декаденције. Пратио сам ове разговоре и зачудио се колико су ови млади људи били немоћни да објасне одређена мјеста у својим саставима. У том тренутку мој положај је био незавидан јер је требало да ми професори спорна питања расправимо са ученицима, а не председник Среза."

(О овој појави Ј. Ч. је објавио чланак у *Просвјетном раду* 1957, под насловом "Мали модернизам".)

Председник Перуничкић је касније омогућио професору Чађеновићу да са групом југословенских просвјетних радника борави петнаест дана у Паризу и да види многе знаменитости "града свјетлости".

Ево што проф. Чађеновић говори о школском колективу у којему је радио:

"Гимназијски колектив био је врло разноврстан у сваком погледу. Директор Илија Лопушина, искусан професор, маркантан као појава, предусретљив. Није се ослањао на власт коју је имао. Према младима се односио пријатељски и заштитнички. Било је неколико угледних професора који би чинили част свакој гимназији. Професор математике Кандић, Дурмиторац, рационалан и практичан. Историчар Полексић, мудар познавалац старог свијета, склон иронији и сарказму. Тада је радио и Марко Кажих, професор књижевности; биологију је предавала Пљевљанка Стоја Дујовић.

Ми почетници наставу смо држали као својеврсно полагање испита пред ученицима који су махом били одрасли и озбиљни, рат их је учинио старијим и зрелијим. Пред тим генерацијама и незнање и нерад се нијесу могли забашурити, као што се не може сакрити сиромаштво или кашаљ" – закључује професор Чађеновић, и, затим, подсећа на недалеки манастир Свете Тројице, о којему каже:

"Манастир Свете Тројице код Пљеваља имао је богат архив и библиотеку, то је била добра прилика нарочито за радознале професоре књижевности и историје да понешто и напишу. На овој грађи обрадио сам тему за државни испит ('Манастир Свете Тројице код Пљеваља као преписивачки центар до средине 19. вијека'). Испит сам полагао 1957. године код проф. Драгољуба Павловића. Овај рад сам послао на конкурс неке пљеваљске институције и добио другу награду. Прву награду добио је др Љубомир Дурковић-Јакшић."

31. марта 1957. у Пљевљима су Ј. Чађеновића изабрали за просвјетног инспектора за средњошколску наставу. Општина је имала више основних и двије средње школе.

Непуну годину потом, 1. јануара 1958, Савјет за просвјету СР Црне Горе именовао га је за просвјетног савјетника за српскохрватски језик и књижевност у црногорским школама другог ступња. Тада је просвјетно-педагошка служба била организационо при Секретаријату за просвјету СР Црне Горе. Трећа промјена његовог професионалног статуса настала је убрзо, када је формиран Републички завод за унапређивање школства, и ова служба је прикључена Заводу. Најглавнији послови савјетника у Заводу били су обиласци школа и писање извјештаја о стању наставе, рад на уџбеницима, стручни семинари и стручни професорски испити.

Сваке године Завод је организовао семинаре за професоре и наставнике средњих и основних школа. На овим скуповима обрађиване су актуелне теме из наставне праксе. Просвјетни савјетници су се старали о стручном усавршавању наставника и професора; и сами су радили на своме стручном усавршавању. Семинари су били мост према високошколским институцијама у другим републикама. У црногорским средњим школама изучавани су писци из свих република, па су професори из других република држали предавања на семинарима држаним у Црној Гори.

Проф. Чађеновић у вези свог стручног рада потенцира:

"У сваком стручном раду био сам на сцени која је била јако осветљена. У свакодневном разговору са ученицима и професорима показује се савјетничково стручно знање и образовање. Нашао сам се у положају надређеног, не само мојим школским друговима из гимназије и са студија, него и мојим професорима из гимназије – Блажу Поповићу, Радисаву Пауновићу, Душанки Кажичић и др. Морао сам да остварим увид у њихов рад и да пишем о томе извјештаје. Поред тога, у нашој струци увијек је било стваралаца који су врло подозриви према свакоме ко врши инспекцију њиховог рада. Било је професора којима настава није била главна прекупација; неки су радили у редакцијама часописа, у издавачким предузећима и на другим сличним пословима, а настава им је била споредно занимање. Све је то требало рјешавати..."

Поред тога, готово сваког дана појављују се нова дјела различите садржине и жанра, јављају се нове идеје и теорије."

Због свега тога, а, иначе, лично амбициозан и врло образован у струци, одлучио је Ј. Чађеновић да заврши постдипломске студије у Београду, на којима су обрађиване нове области, савремене методе у проучавању књижевности. Тако су се нашли у истим клупама савјетници из других република (Драгутин Стефановић, Владимир Бован, Васо

Теклић и др.). У току 1965/66. слушали су наставу на Филолошком факултету у Београду, а сљедеће године проф. Чађеновић је радио магистарску тезу код проф. др Вида Латковића: "Одлике црногорских епских народних пјесамa о догађајима од почетка 17. до средине 19. вијека".

Пошто је проф. Латковић умро прије него што је Чађеновић довршио магистарску дисертацију, рад је бранио 1. априла 1969. пред комисијом: проф. Владан Недић и проф. Миросав Пантић.

Научне и културне институције слале су, с времена на вријеме, своје кадрове на специјализације и усавршавање у иностранство.

Крајем септембра 1966. године боравио је Ј. Чађеновић у Румунији са неколико просвјетних радника ради упознавања тамошњег школства. Посјетили су огледне школе и водили многе разговоре. Пратила их је Српкиња из Румуније Војислава Стојановић, професор књижевности. Двије године доцније, 1968. године, боравио је на Универзитету за странце у Перуђи, гдје су обрађиване теме из италијанске књижевности и културе на краћим или дужим курсевима.

Проф. Ј. Чађеновића нијесу мимоишле ни разне друштвене функције у стручним асоцијацијама и културним установама. У дужем временском периоду био је члан управе Савеза славистичких друштава Југославије (1962-1975). Учествовао је у организовању и раду скупштина и конгреса на којима је подносио саопштења и реферате. Десетак година био је предсједник Друштва за сх језик и књижевност Црне Горе. У вријеме Чађеновићевог предсједниковања Друштво за сх језик и књижевност је покренуло научни часопис *Зборник за језик и књижевност*, чији је први (и једини) број изашао 1972. године, посвећен недавно преминулом слависти др Луки Вујовићу. Уредник је био др Драго Ђупић, а Ј. Чађеновић члан Редакције. И поред тога што је *Зборник* био врло озбиљан по садржини и научно утемељен (тематика се односила на Црну Гору), политички је негативно оцијењен, и то с највишег мјеста (Веселин Ђурановић) и забрањено његово излагање (чланови Редакције су саслушавани и кажњавани!).

Откако је 2003. године формирано Удружење за заштиту српског језика и ћирилице у Црној Гори, Ј. Чађеновић је његов активни члан (учествовао је у више разговора вођених по Црној Гори, у спровођењу анкета и писању текстова на ту тему – против сатанизације српског језика и ћирилице и фаворизовања латинизације што "утицајни фактори" сматрају европеизацијом).

Крајем другог и почетком трећег миленијума био је члан Управног одбора Централне народне библиотеке Црне Горе "Ђурђе Црнојевић".

Републички одбор је 1969. године разматрао услове и могућности да се у Црној Гори оснује одговарајућа научна установа или одјељење за истраживање језика и књижевности. Тих година у нашој републици и шире, активирала се нова наука, *ономастика*, она је журила да спасе од заборава богату грађу са терена који је наш народ напуштао.

Тражене су могућности да се оснује научно одјељење при Историјском институту у Титограду, или при Централној народној библиотеци на Цетињу. О овим питањима је урађен елаборат који је достављен надлежним институцијама, републичким и савезним. О томе питању поднесен је реферат на VI конгресу слависта Југославије у Будви, октобра 1969. године. У елаборату су формулисани задаци у истраживању језика, народне и умјетничке књижевности и указано је на хитност јер нагло нестаје сеоско становништво због депопулације, а са њим и ономастичка грађа.

Магистарски степен није био довољан у струци за просвјетног савјетника, па је стога проф. Ј. Чађеновић одлучио да докторира. Докторску тезу му је одобрило Наставно вијеће Филолошког факултета у Београду 19. маја 1971. Проф др Димитрије Вученов био му је ментор за докторску дисертацију "Књижевно стваралаштво Марка Миљанова." Била је то прва докторска теза о овом црногорском класику.

Године 1972. титоградска партијска организација објавила је тзв. "бијелу књигу" у којој су именовани "унитаристи" и "сепаратисти", дати под заједничким именом **н а ц и о н а л и с т и**. У тој књизи се нашло и име проф. Чађеновића.

Проф. Јован Чађеновић је више пута предлаган за републичку награду "Октоих". У једном тексту предлога за награду се, поред осталог, каже:

"Предлагач друга Чађеновића за ово високо признање навео је убједљиве и бројне аргументе на којима је предлог засновао..., што упућује на недвосмислен закључак да мр Чађеновић припада оној групи предложених кандидата који испуњавају све услове предвиђене Законом и критеријумима..."

И даље: "Користећи се повољностима које му је пружио радно мјесто просвјетног савјетника, испољио је широку и ријетко разноврсну активност као просвјетни и културни радник... У посљедњих петнаестак година Чађеновић је организатор и главни носилац посла у изради и корекцијама програма за основне и средње школе, као и учесник у изради програма за Педагошку академију". (Рецензенти: Милан Распоповић, Александар Чорбић, Бранко Радојичић, Радоје Јововић, Елеонора Мијушковић и Душан Мартиновић.)

Директор Републичког завода Димитрије Марковић, са своје стране, дао је 13. септембра 1972. документовано образложење за додјељивање награде "Октоих" Чађеновићу.

Други предлог да Ј. Чађеновић добије исту награду услиједио је 1980. године. Овај предлог су потписали: Гојко Килибарда, Нада Косовић и др Милисав Чизмовић. Ни овај прилог није прихваћен. Но, и сама чињеница да је професор Јован Чађеновић два пута предлаган представља својеврсно признање.

У Републичком заводу за унапређивање школства радио је Ј. Чађеновић на концепцији за писање уџбеника – читанки за основно и усмјерено средње образовање - и уџбенике поуке о језику и граматике сх језика за основну школу. Уз то, приредио је бројна дјела за лектуру и писао читанке. Избор и обрада дјела за лектуру захтијевало је солидно познавање разних области струке, бројних дјела из југословенске и свјетске књижевности да би се вршио избор за потребе школске младежи.

Био је члан уређивачког одбора за сваки разред основне школе; приредио је бројна дјела из лектире понекад у сарадњи са неким чланом, - некад сам. Из разреда у разред повећавао се број дјела. Био је то завидан фонд књижевности за основце. Ови комплети лектире доживјели су по неколико издања.

По сличном поступку приређивана је лектира за усмјерено средње образовање. За сваки разред одговарајући уређивачки одбор (од три члана) приређивао је дјела или ангажовао професоре из праксе.

Поред истакнутог учешћа проф. Чађеновића на конгресима слависта, 1976. године учествовао је на врло истакнутој међународној манифестацији – скупу слависта у Вукове дане. А када је домаћин била наша република радио је на реализацији програма Југословенског семинара за стране слависте 1976-1978. Био је помоћник директора семинара. Одржао је два запажена предавања и припремио три зборника предавања (само са једним сарадником!).

Од 1978. године члан је Одбора за књижевност ЦАНУ. Учествовао је у припреми и раду научних скупова (слависта у Вукове дане, Београд, 1977) и симпозијума за стране слависте са саопштењима (XXVIII Задар-Будва, 1977; XXIX Задар – Котор 1977, XXX Задар-Београд 1979), затим о Ст. М. Љубиши (Будва, 1976), М. Миљанову (Титоград, 1981), о периодизацији црногорске књижевности (Никшић, 1981), "Лазо Костић и Црна Гора" (Цетиње, 1993), "Радивоје – Лола Ђукић југословенска одисеја" (Цетиње, 1998), о краљу Николи Првом Петровићу (Подгорица, ЦАНУ, 1998) и др. Радио је на издавању зборника посвећених истакнутим писцима. Више радова је објавио у гласилима ЦАНУ.

Био је ангажован 80-тих година 20. вијека на изради монографије о Братоножићима, али је рад на истој обустављен од стране оновременог Општинског комитета СК Титограда. (О томе догађају писао је Чађеновић у ревији *Сјутра* 22. јуна 1994, под насловом "Ми закуску, комитет забрану".)

Као савјетник за сх језик и књижевност у школама другог ступња радио је у Републичком заводу до 1. септембра 1980. године. У дужем временском интервалу, за вријеме рада у Заводу, био је члан Комисије за полагање стручних испита за звање професора средње школе. Полагала се струка, методика и одбрана дипломског рада. Испитивач је менторски водио кандидата у току израде дипломског рада.

Од 1. септембра 1980. проф. Јован Чађеновић је у радном односу са ЦАНУ. Тада се радило на критичком издању неких црногорских писаца. Година 1981. била је година Чађеновићевих активности на проучавању и обради бројних писаца и тема. Учествовао је у раду скупова које су организовали Удружење књижевника Црне Горе и Међурепубличка заједница из Пљеваља и др. (Титоград, Херцег-Нови, Плужине, Пљевља, Плав). На трибинама поменутих градова говорио је о разним темама: О Косову у нашој књижевности, о Вуку Караџићу, Марку Миљанову, Јосипу Видмару, Тамилу Сијарићу, Бориславу Пекићу и др.

За члана Удружења књижевника Црне Горе примљен је 5. марта 1951. године.

На Филозофском факултету у Никшићу изабран је Ј. Чађеновић 24. фебруара 1982. у звање ванредног професора за српску књижевност.

Почетком новембра 1985. са групом професора путовао је у СССР. Поводом тог путовања записао је проф. Чађеновић следеће:

"Колико год смо знали да је то земља великих бројева, били смо изненађени утисцима и сазнањима о Лењинграду, Москви, и другим градовима. Задивио нас је њихов изглед, оно што је изграђено у царским вјековима, жртве у свјетском рату. Њихови напори за обнову, па и њихово заостајање за другим европским народима. Видјели смо дворце, музеје, позоришта, галерије, цркве, књижаре, хотеле..."

Године 1987. биран је за члана Предсједништва Савеза књижевника Југославије и радио у томе форуму до 1990. године. О раду у томе форуму записао је ово:

"Састанци Предсједништва одржавани су у свим републикама, али то није помогло да се ова организација, прво не завади, па разбије на дјелове. Жаришта су била Косово и његови подстрекачи, затим Словенија и Хрватска. Активно сам учествовао у припреми састанака и скупштина, и у њиховом раду. Био сам члан радне групе за припрему Скупштине Савеза у Дојрану. Задатак ове групе био је да утврди предлог

подтема о југословенству и супротним орјентацијама. То су била актуелна питања јер је југословенство било начето са разних страна.

Један састанак Предсједништва одржан је на Цетињу 13. новембра 1988, поводом Његошевог рођења. Говорио сам на том састанку кратко о значају Његоша и Цетиња у историји и савремености."

У Румунији је Чађеновић боравио као члан Предсједништва од 25. до 29. априла 1989. ради потписивања протокола о сарадњи између Савеза књижевника Југославије и Савеза књижевника Румуније. Разматрали су нацрте протокола о сарадњи и размјени писаца. У ту сврху коришћени су јубилеји значајних писаца – Доситеја и Еминескуа. Овом приликом упознао се са културним потребама наше мањине у румунској дијаспори. Постојале су материјалне тешкоће у учењу нашега језика за који је владало велико интересовање, али су биле потребне књиге, филмови, плоче, траке итд.

У Темишвару је тада радила Српска гимназија и Педагошка школа. Српскохрватски језик и књижевност изучаван је на Филозофском факултету у Букурешту.

Уредници румунског часописа за књижевност *Orizonti* предлагали су размјену прилога са часописом *Стварање*.

Проф. др Јован Чађеновић је пензионисан 1. септембра 1989. Као пензионеру пружила му се могућност да обави многе замишљене послове у књижевности. Он демантује мишљење да је одлазак у пензију престанак стваралачких активности. Врло је креативно - видно активан и стваралачки оран. Цијењен и на страни. 10. октобра 1989. биран је у Жири Андрићеве награде.

Жири за додјелу 13. јулске награде 1991. године у саставу: Слободан Калезић, Митар Вукићевић и Живко Ђурковић предложили су га за додјелу ове награде, уз образложење:

"Јован Чађеновић истакнути просвјетни, научни и књижевни радник дао је запажене резултате у неколико области рада и стваралаштва..."

Наведене су потом бројне функције које је годинама обављао и остварења која је постигао, и закључак:

"Кандидат у пуној мјери заслужује да му се додијели Тринаестојулска награда за 1991. годину... Сви правци научног, стручног и људског дјеловања дра Чађеновића чине складну цјелину."

Награду су нормално поспратила црногорска средства информисања.

У друштвена признања проф. Чађеновића спада и његов седамдесетогодишњи јубилеј. Удружење књижевника Црне Горе и Културно-просвјетна заједница Подгорице организовали су књижевно вече 21. децембра 1994. у Народној библиотеци "Радосав Љумовић" у

Подгорици, поводом 70 година живота и 40 година књижевног стваралаштва. О његовом животу и раду говорили су: Радивоје Лола Ђукић, који му је, осим особеног говора, поклатио један умјетнички портрет, што га је он насликао. Овај портрет је репродуковао у своме албуму "Моји пријатељи и они други". Том приликом су говорили, и тада професори, каснији академици: Ново Вуковић, Слободан Калезић и Бранко Поповић. Штета је, међутим, да говори именованих нијесу интегрално објављени у форми зборника у Чађеновићеву част.

*

Проф. Чађеновић је плодан стваралац. Аутор је десет монографских публикација, од којих су неки уџбеници доживјели више издања. Приредио је самостално или у коауторству 43 посебна издања; написао валидне предговоре, поговоре, са научним апаратом (регистри, биографије и био-библиографије). Био је један од најплоднијих просвјетно-педагошких савјетника. Годинама је пунио странице *Просвјетног рада* и био поуздани хроничар школских прилика у Црној Гори.

Учесник је низа међународних научних скупова у организацији ЦАНУ, УКЦГ и општина у којима су скупови одржавани, као, на примјер: октобра 1994. у Беранама о књижевнику и академику Михаилу Лалићу и у Андријевици о пјеснику и академику Радоњи Вешовићу. Наслов његовог првог саопштења гласи: "Лалићеве знакови поред пута" - односи се на дневничко-мемоарске записе у Лалићевим књигама "Прелазни период" (1988) и "Прутом по води" (1992), а другог – "Књига о Вијетнаму Радоње Вешовића", у којој се говори о његовој путописној прози "Мач што мачеве сијече" (Београд, 1972).

Проф. Ј. Чађеновић је, несумњиво, најбољи познавалац живота и рада Марка Миљанова. Након успјешно написане и одбрањене дисертације на ову тему, дуго је радио на критичком издању војводинских дјела. У сарадњи са проф. др Љубомиром Зуковићем приредио је пишчева дјела у два тома, у издању ЦАНУ. Треба рећи, да му је М. Миљанов отворио широко поље нових тема и инспирација, па је на бројним научним скуповима о овом писцу стално учествовао и у другим погодним приликама. Уз то, тако рећи, у свакој својој књизи уврстио је понеки прилог о овом писцу којим је стално преокупиран.

У оквиру двадесетотомне репрезентативне и капиталне едиције "Роман у Црној Гори" повјерено му је било приређивање Бараниновог романа "Велики господар" и Миљанових "Примјера чојства и јунаштва".

Посебан је Чађеновићев допринос скидању прашине заборава са бројних дјела неоправдано заборављених старијих писаца, као што су: Михаило Вукчевић, Стеван Дучић, Крифун Ђукић и др.

Из рукописа и списа Михаила Вукчевића (1873-1945) КПЗ Подгорице објавила му је двије књиге: "О Марку Миљанову" (1996) и "Приповијетке" (1997). Вукчевић – стручни филолог и приповједач, публициста и редактор, завршио је Филолошки факултет у Београду, докторирао у Загребу: службовао у Солуну и Цариграду. До појаве ових књига био је мало познат у нашој јавности.

Стеван Дучић (1874-1918) био је писар Марка Миљанова, а касније (1904), сарадник професора етнологије Јована Ердџановића. Из те сарадње произашло је познато Дучићево дјело о Кучима: "Живот и обичаји племена Кучи" (Београд: Српска краљевска академија, 1931).

О животу и раду Трифуна Ђукића, објавио је врло запажену монографију (Нови Сад, 1991) о којој је компетентна књижевна критика изрекла позитивне оцјене.

Године 1993. у издању новосадског "Цветника" објављена му је публицистичка књига "Убиство Брскућана на 'Пасјем гробљу' ". Годину раније (1992) објавио је фељтон с истом проблематиком у подгоричкој ревији "Сјутра". Прво у новинском фељтону, а потом у насловљеној књизи проф. Чађеновић је након пола вијека од страдања неколицине Брскућана обзнанио трагичне судбине својих земљака. Заправо, ради се о сљедећем догађају: у току једне зимске ноћи 1942. године партизанска јединица из Пипера ушла је тајно у Брскут, опколила неке куће и ухапсила судског мајора Пера Чађеновића и још неколицину.

Партизанска чета је одвела ухапшене до Лијевој Ријеке, гдје их је преузела локална посада и спровела у Колашин. Послије неколико дана, по казивању проф. Ј. Чађеновића, масакрирани су на обали Таре, на "Пасјем гробљу", Чађеновић, Ђукић и Лаловић, нешто касније и поручник Јанковић, док су остали ослобођени.

Чађеновићев фељтон изазвао је буру негодовања брскутских антифашистичких бораца. Његов фељтон је критиковала, боље рећи осудила група од 17 чланова Савеза бораца из Брскута и околине. Чађеновић, међутим, није марио за критику, већ је фељтон, критику бораца и свој одговор објелоданио између корица цитиране књиге.

Ова књига се помно читала у крају из кога потичу актери догађаја. Људи су поређивали оно што су знали са оним што је написано. О томе се причало готово у свакој кући. О овим збивањима запиткивали су потписнике осуде и они нијесу могли наћи нетачне тврдње у фељтону. Првобитна тензија је пала, страсти су се смириле, критика је заћутала, црно-бијела подјела организација, људи и догађаја је доведена у питање. Чађеновићево казивање остало је истинито свједочанство о тзв. "лијеvim партизанским грешкама".

Поред дјела која смо узгред и легитимно прокоментарисали, наш аутор је објавио и пет књига огледа и критика: "Огледи и критике"



(Никшић, 1986), "Побједници времена", огледи и критике (Нови Сад-Подгорица, 1994), "Рвање с историјом", огледи и критике (Подгорица, 1999), "Године и књиге", огледи и критике (Подгорица, 2002), "Преломна времена", огледи и критике (Подгорица, 2004).

II
БИБЛИОГРАФИЈА ПРОФ. ДР ЈОВАНА ЧАЂЕНОВИЋА

II – 1. *Посебна издања*

1. ЧИТАНКА ЗА VI РАЗРЕД ОСНОВНЕ ШКОЛЕ.-Титоград: Републички завод за унапређивање школства, 1960; 316 стр. II издање, 1962, 316 стр.
2. ЧИТАНКА ЗА II РАЗРЕД УСМЈЕРЕНОГ СРЕДЊЕГ ОБРАЗОВАЊА.- Титоград: Републички завод за унапређивање школства, 1979.
Коаутор Божидар Пејовић.
 - II издање, 1981.
 - III издање, 1983.
 - IV издање, 1985.
 - V издање, 1987.
3. КЊИЖЕВНО СТВАРАЛАШТВО МАРКА МИЉАНОВА.- Београд: Научна књига, 1981, 225 стр.
4. ОГЛЕДИ И КРИТИКЕ.- Никшић: Универзитетска ријеч, 1986; 345.
5. ТРИФУН ЂУКИЋ- живот и рад.-Нови Сад: "Цветник", 1991, 213 стр. - Библиографија радова Трифуна Ђукића / Добрило Аранитовић, стр.173-213.
6. УБИСТВО БРСКУЋАНА НА "ПАСЈЕМ ГРОБЉУ".- Нови Сад, 1993, 46 стр.- Група бораца: "Заборављене четничке мрље", стр.29-34.
Аутор: "Моје је ово доба?", стр.35-45.
Ауторова напомена: стр.46.
7. ПОБЈЕДНИЦИ ВРЕМЕНА.- Подгорица – Нови Сад: "Цветник", 1994, 286 стр.
Огледи и критике.
8. РВАЊЕ С ИСТОРИЈОМ. Огледи и критике.- Подгорица: Културно-просвјетна заједница, 1998, 268 стр.
9. ГОДИНЕ И КЊИГЕ. Огледи и критике.- Подгорица: Медеон, 2002, 264 стр. Поговор / Драго Ђупић, стр.257-259; Крсто Пижурица, стр. 260-261. Биљешка писцу / стр.263-264.
10. ПРЕЛОМНА ВРЕМЕНА. Огледи и критике.- Подгорица: Медеон, 2004, 290 стр. Предговор / аутор, стр.5-10. Биљешка о писцу, стр.287-288.

II – 2. Приређена издања:

1. ЕПСКЕ НАРОДНЕ ПЈЕСМЕ ЦРНЕ ГОРЕ / избор са Видом Латковићем.-Титоград, 1964.
- II издање, Титоград, 1966.
2. С. М. Љубиша: КАЊОШ МАЦЕДОНОВИЋ. Приповијетке. Избор и предговор - Београд, 1971.
- II издање, Београд, 1977.
3. Михаило Газивода: РАЗГОВОР УЗ ОГАЊ. Изабране приповијетке.- Београд, 1971. Избор и предговор / Јован Чађеновић.
- II издање, Београд, 1976.
4. ПРЕТКОСОВСКЕ НАРОДНЕ ПЈЕСМЕ.- Титоград, 1976. Предговор: Ј. Чађеновић: "Народне пјесме преткосовског циклуса", стр.5-12. Школска лектира.
- II издање, Титоград, 1981.
5. ЕПСКЕ НАРОДНЕ ПЈЕСМЕ О КОСОВУ И МАРКУ КРАЉЕВИЋУ.- Титоград, 1976. Школска лектира.
6. ЕПСКЕ НАРОДНЕ ПЈЕСМЕ О ХАЈДУЦИМА И УСКОЦИМА.- Титоград, 1977. Школска лектира.
7. ЦРНОГОРСКЕ И СРПСКЕ НАРОДНЕ ПЈЕСМЕ О БОРБАМА ЗА СЛОБОДУ.- Титоград, 1977. Школска лектира.
8. Бранко Ћопић, Ела Пероци, Вл. Назор, Х. К. Андерсен: ПРИЧЕ ЗА ДЈЕЦУ.- Титоград, 1979. Заједно са Вукалом Ђерковићем.
9. НАРОДНЕ БАЈКЕ, РЗУШ.- Титоград, 1979. У коауторству са В. Ђерковићем. Школска лектира.
10. Змај, Жупанчић, Десанка Максимовић, Витез, Д. Лукић: ПЈЕСМЕ ЗА ДЈЕЦУ.- Титоград, 1979. У заједници са В. Ђерковићем. Школска лектира.
11. Франце Бевк: ПРИЧЕ ИЗ ДЈЕТИЊСТВА. Бр. Ћопић: ДОЖИВЉАЈИ МАЧКА ТОШЕ.Титоград, 1979. Са В. Ђерковићем. Школска лектира.
12. БАЈКЕ РАЗНИХ НАРОДА.-Титоград, 1979. Са В. Ђерковићем. Школска лектира.
13. М. Алечковић, Д. Ђуришић, Д. Радовић, С. Лазић: ОДАБРАНЕ ПЈЕСМЕ.- Титоград, 1979. Са В. Ђерковићем. Школска лектира.
14. К. Колоди: ПИНОКИО.-Титоград, 1979. Са В. Ђерковићем. Школска лектира.
15. Мирко Вујачић: МОРСКИ ЈАСТРЕБ.-Титоград, 1979. Са В. Ђерковићем. Школска лектира.

16. Миленко Ратковић: ИГРАЛИШТЕ У ПАРКУ.- Титоград, 1979.
Са В. Ђерковићем. Предговор / Ј. Чађеновић: "О писцу и дјелу",
стр.5-6.
- II издање, Титоград, 1988.
- III издање, Подгорица, 2000.
Школска лектира.
17. Јосип Вандот: КЕКЕЦ.-Титоград, 1980.
- II издање, 1988.
Предговор / Ј. Чађеновић: "О писцу и дјелу", стр.5-7.
Школска лектира.
18. Анто Станичић: МАЛИ ПИРАТ.- Титоград, 1980.
Школска лектира.
19. Аркадиј Гајдар: ТИМУР И ЊЕГОВА ЧЕТА.- Титоград, 1980.
- II издање, Титоград, 1988.
Школска лектира.
20. Вилијам Саројан: ТАТА, ТИ СИ ЛУД.- Титоград, 1980.
Школска лектира.
21. LIBËRR LEXIMI PËR KLASËN I,II,III të mesëm të orientar.-
Titograd, 1984. Sa Đ. Đokajem i S. Kalezićem.
22. ПЈЕСМЕ ЗА ДЈЕЦУ.-Титоград, 1986. Са В. Ђерковићем. Домаћа
лектира за II разред основне школе.
23. А.Пушкин, А.К.Андерсен, В.Назор: БАЈКЕ.- Титоград, 1986. Са
В. Ђерковићем.
Лектира за II разред основне школе.
24. НАРОДНА КЊИЖЕВНОСТ ЗА ДЈЕЦУ.- Титоград, 1986. Са
В. Ђерковићем.
Лектира за II разред основне школе.
25. Марко Миљанов Поповић: САБРАНА ДЈЕЛА. Критичко издање II.
I. ПЛЕМЕ КУЧИ У НАРОДНОЈ ПРИЧИ И ПЈЕСМИ.- Титоград,
1989 / приредили: Ј. Чађеновић и Љубомир Зуковић.
Предговор: Марко Миљанов (1833-1901). Живот и рад, стр.9-46.
Ристо Радуновић: Регистри / стр.461-515. Речник мање познатих
ријечи /стр.517-526.
26. САБРАНА ДЈЕЛА МАРКА МИЉАНОВА. Критичко издање II.
ПРИМЈЕРИ ЧОЈСТВА И ЈУНАШТВА. ЖИВОТ И ОБИЧАЈИ
АРБАНАСА. Фрагменти. Писма. Библиографија.
Предговор / Ј. Чађеновић, стр.9-20. Титоград, 1990.
Приредили / Ј. Чађеновић: *Примјере..., Фрагменте, Писма,
Библиографију*; Љ. Зуковић: *Живот и обичаје Арбанаса*,
предговор Љ. Зуковић, стр.125-130; Ристо Радуновић: *Регистри*,
стр.399-407; *Библиографија Марка Миљанова*: Ј. Чађеновић,
Бранка Ковачевић и Бранка Марковић, стр.411-439.

27. Трифун Ђукић: ГОСПОДАР ЦРНЕ ГОРЕ КРАЉ НИКОЛА I, романсирана биографија.- Никшић, 1990. Приредио и поговор написао Ј. Чађеновић, стр.151-162.
- II издање, Подгорица: Културно-просвјетна заједница, 1998. Приредио и поговор Ј. Чађеновић: "Трифун Ђукић о краљу Николи", стр.272-293.
28. НАРОДНЕ ПЈЕСМЕ О БОРБИ ЦРНОГОРАЦА, О УСТАНЦИМА У СРБИЈИ И О НОБ-у.- Титоград, 1991.
29. Марко Миљанов: ПРИМЈЕРИ ЧОЈСТВА И ЈУНАШТВА.- Подгорица, 1994.
Школска лектира.
30. Душан Баранин: ВЕЛИКИ ГОСПОДАР, "РОМАН У ЦРНОЈ ГОРИ".-Цетиње: "Обод", 1994. Предговор / Ј. Чађеновић: "Душан Баранин и његов роман Велики господар", стр. VII-XXII. Речник: стр.467-474.
31. Трифун Ђукић: ИЗАБРАНЕ ПЈЕСМЕ.- Подгорица - Приштина, 1994. Избор и поговор Ј.Чађеновић: "Лирско пјесништво Трифуна Ђукића", стр.143-164.
32. Трифун Ђукић: ИЛИ КУЧ. Историјски роман.-Подгорица-Приштина,1994. Приредио и поговор Ј.Чађеновић: "Роман Трифуна Ђукића о Илији Кучу", стр.181- 187.
33. Јосеф Холечек: МАРКО МИЉАНОВ У СВОМ ВРЕМЕНУ.- Подгорица: Културно-просвјетна заједница, 1995. Превела Ленка Блехова-Челебић. Предговор Иван Доровски: "Пријатељ и хроничар Црне Горе Јосеф Холечек", стр. I-V; поговор – Ј. Чађеновић: "Јосеф Холечек о Марку Миљанову", стр.197-206 и Т. Ђукић: "Јосеф Холечек", стр.207-210.
34. Марко Миљанов: ПРИМЈЕРИ ЧОЈСТВА И ЈУНАШТВА. Избор из књижевних дјела. Цетиње: Обод, 1996. Приредио и предговор написао Ј. Чађеновић: "Марко Миљанов у своме и нашем времену", стр.7-32. Речник мање познатих ријечи, стр. 361-363. Био-библиографија, стр. 364-368. Литература о Марку Миљанову, стр.369 - 373.
Едиција: Књижевност Црне Горе од XII до XIX в.
35. Михаило Вукчевић: О МАРКУ МИЉАНОВУ.- Подгорица: КПЗ, 1996. Приредио и поговор написао Ј. Чађеновић: "Михаило Вукчевић о Марку Миљанову", стр.151-165.
36. Трифун Ђукић: ЦРНО НАСЕЉЕ, роман.- Подгорица: КПЗ, 1996. Приредио и поговор Ј. Чађеновић: "Ђукићев роман *Црно насеље*", стр.199-206.
37. Бранислав Нушић: ИЗАБРАНЕ КОМЕДИЈЕ.- Подгорица: Унирекс, 1996. Садржи: *Народни посланик*, *Смљиво лице* и критичке

- прилоге: Ј. Чађеновић, "Бранислав Нушић комедиограф", стр.121-169; Милан Дединац, "Теме Нушићевих комедија", Јосип Лешкић, "Структуре Нушићевих комедија".
38. Михаило Вукчевић: ПРИПОВИЈЕТКЕ.- Подгорица: КПЗ, 1997. Приредио и поговор Ј. Чађеновић: "Повратак Михаила Вукчевића", стр.125-133.
39. Стеван Дучић: ИЛИ КУЧ, роман. Приредили: Ј. Чађеновић и С. Калезић.- Подгорица, КПЗ, 1997. Предговор Ј. Чађеновић: "Роман Стевана Дучића о хајдуку Илији Кучу", стр.7-23. Речник Ј. Чађеновић, стр.729-741.
40. Ђамил Сијарић: БИХОРЦИ.-Подгорица, 1997. Приредио и поговор Ј. Чађеновић: "Сијарићев роман *Бихорци*", стр.231-239. Изводи из критике: Б. Михаиловић, В. Глигорић, М. Бегић, Р. Вучковић, стр.245-252.
Едиција Школска лектира.
41. Трифун Ђукић: ПОЕМЕ.- Подгорица: КПЗ, 1999. Поговор Ј. Чађеновић: "Поеме Трифуна Ђукића", стр.97-106.
Садржи: *Свечани сан, Под заставом, Поема о мудром лудаку Иву Врани, Букумирско језеро.*
42. Трифун Ђукић: СТАРИ ВИДИЦИ. Приповијетке.- Подгорица: КПЗ, 1990. Поговор Ј. Чађеновић: "Приповијетке Т. Ђукића", стр.198-206.
43. Марко Миљанов: ПРИМЈЕРИ ЧОЈСТВА И ЈУНАШТВА.- Цетиње: Обод, 2001. Предговор Ј. Чађеновић, стр.9-27. Био-библиографија, стр.277-299.
Литература о М. Миљанову, стр.281-284.

II-3. *Расправе, чланци и прилози у периодици и научним зборницима*

1. *Танасије Пејатовић*.- Просвјетни рад, Титоград, 1951, бр.4/5, 1. V, стр.5-6.
2. *Полет (Књижевни лист средњошколаца Хрватске)*.- Просвјетни рад, Титоград, 1954, бр.7, 1. VI, стр.6.
3. *Више пажње стручним испитима*.- Просвјетни рад, Титоград, 1954, бр.7, 1. VI, стр.10.
4. *Рад Градске читаонице у Пљевљима*.- Просвјетни рад, Титоград, 1954, бр.10, 1. XI, стр.10.
5. *Из наше књижевности феудалног доба* др Драгољуб Павловић.- Просвјетни рад, Титоград, 1955, бр.1, 1. I, стр.6.
6. *Штрајк пљевањских ђака 1939*.- Просвјетни рад, Титоград, 1955, бр.5, 1. V, стр.5.

7. *"Они су били Кочићеви-ћаци"*. Сјећања Душана Радичевића и Радула Јауковића на Петра Кочића.- Просвјетни рад, Титоград, 1955, бр.7, 1. IX, стр.7.
8. *"Међу хартијама и потомцима Свет. Ранковића"*.- Просвјетни рад, Титоград, 1955, бр.9, 1. XI, стр.6.
9. *Зборник Дјеца свијета*.- Просвјетни рад, Титоград, 1956, бр.4, 1. IV, стр.7.
10. *Федорова "Матура" у Пљевљима*.- Сусрети, Цетиње, 1954, бр.5, стр.416-417.
11. *Школа на граници*.- Просвјетни рад, Титоград, 1957, бр.4, 1. IV, стр.12. Запис о школи у Поблаћу.
12. *Граматичка збрка у настави нашег језика и страсних језика*.- Просвјетни рад, Титоград, 1957, бр.4, 1. V, стр.5.
13. *Књижевници о програму из књижевности*.- Просвјетни рад, Титоград, 1957, бр.5, 1.V, стр.9.
14. *"Мали модернизам"*.- Просвјетни рад, Титоград, 1957, бр.5, 1. V, стр.9. О појави "модернизма" у писменим радовима пљеваљских гимназијалаца.
15. *Два пјесника о истој теми*.- Просвјетни рад, Титоград, 1957, бр.7, 1. IX, стр.5. Упоређење неких мјеста из Жупанчићеве поезије са неким Његошевим стиховима.
16. *Неспоразуми и закључци*.- Просвјетни рад, Титоград, 1957, бр.9, 1. XI, стр.10. Поводом једног чланка Илије Вуковића: "О модерном изразу у задацима ученика".
17. *Неискористићене могућности за просвјетивање села*.- Просвјетни рад, Титоград, 1958, бр.1, 1. I, стр.6.
18. *Т. Чубелић: Народне пословице и заговетке, Загреб*.- Просвјетни рад, Титоград, 1958, бр.3, 1. III, стр.4.
19. *Неки проблеми савјета за просвјету и културу општина*.- Просвјетни рад, Титоград, 1958, бр.10, 15. VI, стр.1.
20. *Осврт на овогодишње матурске испите*.- Просвјетни рад, Титоград, 1958, бр.11, 1. IX, стр.3.
21. *О међусобној сарадњи школа при набавци учила*.- Просвјетни рад, Титоград, 1958, бр.13, 1. X, стр.2.
22. *Разлике у програмима за гимназију из књижевности*.- Просвјетни рад, Титоград, 1958, бр.16, 15. XI, стр.3.
23. *"Лоша роба у великом излогу"*.- Просвјетни рад, Титоград, 1959, бр.2/3, 1. II, стр.9.
Критика записника са годишње скупштине Педагошког друштва Црне Горе.
24. *О програму књижевности за гимназију*.- Просвјетни рад, Титоград, 1959, бр.5, 1. VII, стр.6.

25. *Зборник радова о народној умјетности.*- Просвјетни рад, Титоград, 1959, бр.7, 1. IV, стр.5.
Трећи конгрес Савеза фолклориста Југославије.
26. *Динамичан живот у школи.*- Просвјетни рад, Титоград, 1959, бр.11, 1. VI, стр.7.
О значајним резултатима рада Учитељске школе у Никшићу.
27. *Љетњи семинари за наставнике основних школа.*- Просвјетни рад, Титоград, 1959, бр.11, 1. VI, стр.8.
28. *Славистички конгрес.*- Просвјетни рад, Титоград, 1959, бр.14/16, 15. X, стр.10.
Други конгрес слависта Југославије у Загребу.
29. *Др Илија Мамузић: Прилози савременој настави матерњег језика.*-Просвјетни рад, Титоград, 1959, бр.17, 1. XI, стр.5.
30. *Први конгрес синдиката просвјетних и научних радника Југославије.*- Просвјетни рад, Титоград, 1959, бр.20, 15. XII, стр.1.
31. *Мирослав Врабец: Филмска уметност и школа.*- Просвјетни рад, Титоград, 1960, бр.7, 1. IV, стр.5.
32. *Вељко Мартиновић: Трнова труба.*- Сусрети, Титоград, 1959; 1960, бр.2, стр. 154-156.
33. *Михаило Газивода: Осињак.*- Сусрети, Титоград, 1960, бр.11/12, стр.1097-1099.
34. *Завршни испит у гимназији треба да очува своју озбиљност.*- Просвјетни рад, Титоград, 1960, бр.12, 15. VI, стр.4.
35. *Поводом новог правописа сх језика.*- Просвјетни рад, Титоград, 1960, бр.15, 1. X, стр.4.
36. *Миленко Ратковић: Авантуре дјечака.*- Просвјетни рад, Титоград, 1960, бр.20, 15. XII, стр.5.
37. *Нови хоризонти.*- Просвјетни рад, Титоград, 1961, бр.1, 1. I, стр.1.
О школству.
38. *"Моје мјесто у ријечи и слици"*.- Просвјетни рад, Титоград, 1961, бр.14, 15. IX, стр.2.
Зборник одабраних дјечјих састава, цртежа и фотографија под горњим насловом.
39. *Рад Трећег конгреса слависта Југославије.*- Просвјетни рад, Титоград, 1961, бр.15, 1. X, стр.1.
40. *О критици уибеника.*- Просвјетни рад, Титоград, 1961, бр.17, 1. XI, стр.5.
41. *Из старе Подгорице. Хаџи Богданова задужбина.*-Стварање, Титоград, 1962, бр.9, стр.589-592.
42. *Михаило Ражнатовић: Врати ме у дом мој орле.*-Сусрети, Титоград, 1962, бр.7/8, стр.651-653.

43. *Неке могућности за сарадњу школа у истом мјесту.*- Просвјетни рад, Титоград, 1962, бр.11/12, 1-15. VI, стр.3.
44. *Чедо Вуковић: Летилица професора Бистроума.*- Просвјетни рад, Титоград, 1962, бр.13/14, стр.
45. Драган Лукић: *Овде станују песме.*- Сусрети, Титоград, 1962, бр.11, стр.989-991.
46. *Прошлогодишњи рад школа у свијетлу просвјетно-педагошке службе.*- Просвјетни рад, Титоград, 1962, бр.17, 1. XI, стр.4-5.
47. *Двије варијанте завршног испита.*- Просвјетни рад, Титоград, 1962, бр.20, 15. XII, стр.6.
48. *Ријеч о рату и смрти. Антоније Исаковић, Папрат и ватра, Београд: НОЛИТ, 1962.*- Стварање, Цетиње, 1962, бр.11/12, стр.790-792.
49. *Фрагменти о писмености ученика.*- Просвјетни рад, Титоград, 1963, бр.1/2, 1-15. I, стр.9.
50. *Драма Јеврема Брковића: "Провалија" на сцени.*- Просвјетни рад, Титоград, 1963, бр.3/4, 1-15. VI, стр.6.
51. *Драматизација романа Чедо Вуковића.*- Просвјетни рад, Титоград, 1963, бр.5, 1. III, стр.5.
Премијера у Титоградском позоришту.
52. *"Бановић Страхуња" Б. Михајловића.*- Просвјетни рад, Титоград, 1963, бр.10, 15. V, стр.5.
53. *Шта послје конгреса слависта.*- Просвјетни рад, Титоград, 1963, бр.12, 15. VI, стр.6.
54. *Његошев јубилеј на Цетињу.*- Просвјетни рад, Титоград, 1963, бр.13/14, 1-15. IX, стр.1-2.
Уз стопедесетогодишњицу рођења.
55. *Теме овогодишње скупштине Друштва за српски језик и књижевност.*- Просвјетни рад, Титоград, 1963, бр.16, 15. X, стр.7.
56. *Монографска синтеза о Његошу. Видо Латковић: Петар Петровић Његош.*-Београд, 1963.- Стварање, Титоград, 1964, бр.2, стр.219-224.
57. *Слаб успјех гимназија.*- Просвјетни рад, Титоград, 1964, бр.2/3, 1. II, стр.1-3.
58. *Вуков рат за српски језик и правопис.*- Просвјетни рад, Титоград, 1964, бр.2/3, 1. II, стр.6-7.
59. *Љупка прича о животу младих.*- Стварање, Титоград, 1964, бр.4, стр.540-543.
Гроздана Олујић: *Гласам за љубав.*
60. *Српски рјечник – велико Вуково дјело.*- Просвјетни рад, Титоград, 1964, бр.4, 15. II, стр.5.

61. *Значајна студија о великом реформатору. Миодраг Поповић: Вук Стефановић Караџић, Београд, 1964.-* Огледи: ЗУШЦГ, Титоград, 1964, стр.39-47.
62. *Горак укус из дјетињства. Михаило Газивода: Да вам повјерим.-* Побједа, Титоград, 1964, 15. октобар.
63. *Милан Богдановић.-* Просвјетни рад, Титоград, 1964, бр.5, 1. III, стр.5.
64. *Резултати овогодишњег завршног испита.-* Просвјетни рад, Титоград, 1964, бр.13/14, 1-15. IX, стр.4.
65. *Душан Бурчић: Велики капетан. Титоград, 1964.-* Просвјетни рад, Титоград, 1964, бр.15, 1. X, стр.4.
66. *Књига у центру пажње.-* Просвјетни рад, Титоград, 1964, бр.17, 1. XI, стр.1.
67. *Значајан издавачки подухват.-* Побједа, Титоград, 1965, бр.2358, стр.9.
Приказ књиге *Предњегошевско доба.*
68. *Живот и дјело Вида Латковића.-* Просвјетни рад, Титоград, 1965, бр.13/14, 1-15. IX, стр.7.
69. *Неопремљеност школских библиотека.-* Просвјетни рад, Титоград, 1965, бр.15, 1. X, стр.4.
70. *Крсто Бошковић, педагошки савјетник.-* Просвјетни рад, Титоград, 1966, бр.1/2, 1-15. I, стр.11.
71. *Миленко Ратковић: Срна, Титоград, 1965.-* Просвјетни рад, Титоград, 1966, бр.3, 1. II, стр.4.
72. *Чување аутентичког стваралаштва.-* Просвјетни рад, Титоград, 1966, бр.6/7, 15. III-1. IV, стр.9.
О научноистраживачком раду из језика и књижевности у Црној Гори.
73. *Завршни испит у гимназији није положила ни половина матураната.-* Просвјетни рад, Титоград, 1966, бр.13, 1. IX, стр.8.
74. *"Књижевност и језик" – заједнички часопис стручних друштава Србије и Црне Горе.-* Просвјетни рад, Титоград, 1966, бр.14/15, 15. IX –1. X, стр.7.
75. *Јелена Шаулић: Лирска народна поезија Црне Горе, Титоград, 1966.-* Просвјетни рад, Титоград, 1966, бр.17, 1. XI, стр.5.
76. *Илија Мамузић и Драгутин Стефановић: Књижевна лектура у основној школи, Београд, "Младо покољење", 1968.-Ј. Чађеновић: "Народне бајке у старијим разредима", стр.169-188.*
77. *Утврђен предлог мреже стручних школа у Републици.-* Просвјетни рад, Титоград, 1959, бр.19, 1. XI, стр.1.
78. *Први конгрес синдиката просвјетних и научних радника Југославије.-* Просвјетни рад, Титоград, 1959, бр. 20, 15. XII, стр.1.

79. *Мирослав Врабец: Филмска уметност и школа.*- Просвјетни рад, Титоград, 1960, бр.7, 1. IV, стр.5.
80. *Вељко Мартиновић: Трнова труба, Цетиње, 1959.*- Сусрети, Титоград, 1960, бр.2, стр.154-156.
81. *Михаило Газивода: Осипњак.*- Сусрети, Титоград, 1960, бр.11/12, стр.1097-1099.
82. *Завршни испит у гимназији треба да очува своју озбиљност.*- Просвјетни рад, Титоград, 1960, бр.12, 15. VI, стр.4.
83. *Неравнине завршног испита.*- Просвјетни рад, Титоград, 1960, бр.13/14, 15. IX, стр.8.
84. *Поводом новог правописа сх језика.*- Просвјетни рад, Титоград, 1960, бр.15, 1. X, стр.4.
85. *Миленко Ратковић: Авантуре дјечака, Титоград, 1960.*- Просвјетни рад, Титоград, 1960, бр.20, 15. XII, стр.5.
86. *Нови хоризонти.*- Просвјетни рад, Титоград, 1961, бр.1, 1. I, стр.1. О школству.
87. *"Моје мјесто у ријечи и слици".*- Просвјетни рад, Титоград, 1961, бр.14, 15. IX, стр.2.
Зборник одабраних дјечјих састава, цртежа и фотографија под горњим насловом.
88. *Рад Трећег конгреса слависта Југославије.*- Просвјетни рад, 1961, бр.15, 1. X, стр.1.
89. *О критици уибеника.*- Просвјетни рад, Титоград, 1961, бр.17, 1. XI, стр.5.
90. *Из Старе Подгорице: хаџи Богданова задужбина.*- Стварање, Титоград, 1962, бр.9, стр.589-592.
91. *Михаило Ражнатовић: Врати ме у дом мој орле, Београд, 1961.*- Сусрети, Титоград, 1962, бр.7/8, стр.651-653.
92. *Неке могућности за сарадњу школа у истом мјесту.*- Просвјетни рад, Титоград, 1962, бр.11/12, 1-15. VI, стр.3.
93. *Чедо Вуковић: Летилица професора Бистроума.*- Просвјетни рад, Титоград, 1962, бр.13/14.
94. *Драган Лукић: Овде станују песме, Београд, 1961.*- Сусрети, Титоград, 1962, бр.11, стр.989-991.
95. *Прошлогодишњи рад школа у свјетлу просвјетно-педагошке службе.*- Просвјетни рад, Титоград, 1962, бр.17, 1. XI, стр.4-5.
96. *Двије варијанте завршног испита.*- Просвјетни рад, Титоград, 1962, бр.20, 15. XII, стр.6.
97. *Ријеч о рату и смрти. Антоније Исаковић: Папрат и ватра. Нолит, 1962.*- Стварање, Титоград, 1962, бр.11/12, стр.790-792.

98. *Фрагменти о писмености ученика.*- Просвјетни рад, Титоград, 1963, бр.1/2, 1-15. I, стр.9.
99. *Драма Јеврема Брковића "Провалија" на сцени.*- Просвјетни рад, Титоград, 1963, бр.3/4, 1-15. VI, стр.6.
100. *Драматизација романа Чеда Вуковића "Мртво дубоко" на сцени.*- Просвјетни рад, Титоград, 1963, бр.5, 1. III, стр.5.
101. *Фолклористи о Његошу.*- Огледи, билтен Завода за унапређивање школства, Титоград, 1963, бр.3/4, стр.83-88.
102. *Један поглед на наставу језика и књижевности.*- Огледи, билтен ЗУШЦГ, Титоград, 1963, бр.2, стр.83-90.
103. *"Бановић Страхиња" Б.Михаиловића.*- Просвјетни рад, Титоград, 1963, бр.10, 15. V, стр.5.
104. *Шта послје Конгреса слависта?*- Просвјетни рад, Титоград, 1963, бр.12, 15. VI, стр.6.
105. *Његошев јубилеј на Цетињу.*- Просвјетни рад, Титоград, 1963, бр.13/14, 1-15. IX, стр.1-2.
Уз стопедесетогодишњицу рођења.
106. *Теме овогодишње скупштине Друштва за српски језик и књижевност.*- Просвјетни рад,
107. *Књижевници о програму из књижевности.*- Просвјетни рад, 1963, бр.17/18, 15. XI, стр.8.
108. *Монографске синтезе о Његошу. Видо Латковић: Петар Петровић Његош, Бгд, 1963.*- Стварање, Титоград, 1964, бр.2, стр.219-224.
109. *Слободне активности у Бјелопољској гимназији. Занимљива сарадња.*- Побједа, Титоград, 1964, 9. I, стр.8.
110. *Слаб успјех гимназија.*- Просвјетни рад, Титоград, 1964, бр.2/3, 1. II, стр.1-3.
111. *Вуков рат за српски језик и правопис.*- Просвјетни рад, Титоград, 1964, бр.2/3, 1. II, стр.6-7.
112. *Прве Вукове књиге. Сто година од смрти Вука Караџића.*- Побједа, Титоград, 1964, 20. II, стр.13; 23. II, стр.13.
113. *Љупка прича о животу младих.*- Стварање, Титоград, 1964, бр.4, стр.540-543.
Гроздана Олујић: *Гласам за љубав.*
114. *Српски рјечник – велико Вуково дјело.*- Просвјетни рад, 1964, бр.4, 15. II, стр.5.
115. *Значајна студија о великом реформатору. Миодраг Поповић: Вук Стефановић Караџић, Бгд, 1964.*- Огледи, ЗУШЦГ, Тгд, 1964, стр.39-47.
116. *Његошев јубилеј.*- Просвјетни рад, Титоград, 1964, бр.13/14, 1-15. IX, стр.1-2.

117. *Резултати овогодишњег завршног испита.*- Просвјетни рад, Титоград, 1964, бр.13/14, 1-15. IX, стр.1-2.
118. *Горак укус из дјетињства. Михаило Газивода: Да вам повјерим, Тгд, 1964.*- Побједа, Титоград, 1964, 15. X, стр.8.
119. *Милян Богдановић.*- Просвјетни рад, Титоград, 1964, бр.5, 1. III, стр.5.
Некролог.
120. *Резултати овогодишњег завршног испита.*- Просвјетни рад, Титоград, 1964, бр.13/14, 1-15. IX, стр.4.
121. *Душан Ђуришић: Велики капетан, Тгд 1964.*- Просвјетни рад, Титоград, 1964, бр.15. 1. X, стр.5.
122. *Књига у центру пажње.*- Просвјетни рад, Титоград, 1964, бр.17, 1. XI, стр.1.
123. *Значајан издавачки подухват. Прво коло библиотеке "Луча", издавач Графички завод, Тгд.* - Побједа, Титоград, 1964, 15. XI, стр.9.
124. *Значајан издавачки подухват.*- Побједа, Титоград, 1965, бр.2358, стр.9.
Приказ књиге "Предњегошевско доба."
125. *Живот и дјело Вида Латковића.*- Просвјетни рад, Титоград, 1965, бр.13/14, 1-15. IX, стр.7.
126. *Неопремљеност школских библиотека.*- Просвјетни рад, Титоград, 1965, бр.15, 1. X, стр.4.
127. *Крсто Бошковић, педагошки савјетник.*- Просвјетни рад, Титоград, 1966, бр.1/2, 1-15. I, стр.11.
128. *Миленко Ратковић: Срна, Тгд 1965.*- Просвјетни рад, 1966, бр.3, 1. II, стр.4.
129. *Чување аутентичног стваралаштва.*- Просвјетни рад, Титоград, 1966, бр.6/7, 15. III-1. IV, стр.9.
О научноистраживачком раду из језика и књижевности у Црној Гори.
130. *Завршни испит у гимназији није положила ни половина матураната.*- Просвјетни рад, Титоград, 1966, бр.13, 1. IX, стр.8.
131. *"Књижевност и језик"заједнички часопис стручних друштава Србије и Црне Горе.*- Просвјетни рад, Титоград, 1966, бр.14/15, 15. IX-1. X, стр.7.
132. *Јелена Шаулић: Лирска народна поезија Црне Горе, Тгд, 1966.*- Просвјетни рад, Титоград, 1966, бр.17, 1. XI, стр.5.
133. *Гимназија у Румунији.*- Просвјетни рад, Титоград, 1967, бр.1/2, 1-15. I, стр.12.
134. *Организација рада и успјех Никшићке гимназије.*- Просвјетни рад, Титоград, 1967, бр.11, 1. VI, стр.8.

135. *"Књижевна лектура за основну школу"*.- Просвјетни рад, Титоград, 1967, бр.12, 15. VI, стр.5.
136. *Интеграција књижевности и других умјетности у програму школа другог ступња*.- Просвјетни рад, Титоград, 1967, бр.20, 15. XII, стр.4-5.
137. *Илија Мамузић и Драгутин Стефановић: Књижевна лектура у основној школи, Бгд, Младо поколење, 1968*.-У: Ј. Чађеновић: Народне бајке у старијим разредима, стр.169-188.
138. *Уз Сабрана дјела Марка Миљанова*.- Књижевност и језик, Београд, 1968, бр.1, стр.63-64.
139. *Неусаглашеност програма и уџбеника из језика и књижевности*.- Просвјетни рад, Титоград, 1968, бр.13, 1. IX, стр.7.
140. Света Лукић: *Савремена југословенска литература 1945-1965*.- Просвјетни рад, Титоград, 1968, бр.15, 1. X, стр.5.
141. *Паралела народних пјесама о Батрићу Перовићу*.-Просвјетни рад, Титоград, 1968, бр., 15. X, стр.4-5.
142. *Хумор у епској народној поезији Црне Горе*.- Књижевност и језик, Београд, 1968, бр.3, стр.20-25.
143. Миодраг Поповић: *Историја српске књижевности, Београд, 1968*.-Књижевност и језик, Београд, 1969, бр.4, стр.434-436.
144. *Примјери чојства и јунаштва Марка Миљанова*.- Књижевна историја, Београд, 1969, бр.5, стр.53-68.
145. *Сусрети просвјетних радника на Универзитету у Перуђи*.- Просвјетни рад, Титоград, 1969, бр.3/4, 1-15. II, стр.12.
146. *Карактеризација ликова у дјелу Примјери чојства и јунаштва*.- Просвјетни рад, Титоград, 1969, бр.20, 15. II, стр.4-5.
147. *Положај наставника матерњег језика и књижевности*.- Просвјетни рад, 1969, бр.16, 15. X, стр.7.
Извод из реферата на VI Конгресу Савеза славистичких друштава Југославије, Будва, 1969.
148. *Библиографија "Просвјетног рада" – "Просвјета и образовање у Црној Гори"*. Централна библиотека СРЦГ и Редакција "Просвјетног рада", Обод, Цетиње, 1969.- Просвјетни рад, Титоград, 1969, бр.13/14, стр.6.
149. *Видо Латковић, књижевни историчар и професор*.- Годишњак Цетињске гимназије, 1969, бр.1, стр.53-56.
150. *Рима у епској народној поезији Црне Горе*.- Споне, Никшић, 1970, бр.2/3, стр.58-60.
151. *Стогодишњица школе у Брскуту*.- Просвјетни рад, Титоград, 1970, бр.13, 1. IX, стр.10.
152. *Извори Примјера чојства и јунаштва од Марка Миљанова*.- Књижевност и језик, Београд, 1970, бр.2, стр.178-185.

153. *Компетенције редактора*. - Просвјетни рад, Титоград, 1970, бр.12, 15. VI, стр.11-12.
Поводом једног избора из Његошевих пјесама – Бранка Бањевића.
154. *Фантастика у епским народним пјесмама Црне Горе*. - Овдје, Титоград, 1970, бр.19 (децембар), стр.18-19.
155. *Народне пјесме о три сужња у скадарској тамници*. - Споне, Никшић, 1971, бр.5/6, стр.41-45.
156. *Ђорђе Костић: Речник Марка Миљанова...1971*. - Просвјетни рад, Титоград, 1971, бр.9, стр.8.
157. *О наставном програму из сх језика и књижевности у гимназији*. - Просвјетни рад, Титоград, 1971, бр.15/16, 1-15. X, стр.6-7.
158. *С. М. Љубиша и Марко Миљанов*. - Споменица Барске гимназије 1921-1971.-Бар, 1971, стр.187-200.
159. *Његошева награда Ћопићевом дјелу Башта сљезове боје*. - Годишњак Цетињске гимназије, Цетиње, 1972, бр.4, стр.139-148.
160. *Роман о Црмници. Ђуро Пејановић: Илијино имање, Обод, 1971*. - Просвјетни рад, Титоград, 1972, бр.11/12, 1-15. VI, стр.13.
161. *Бранко Ћопић: Башта сљезове боје*. - Књижевност и језик, Београд, 1973, бр.2, стр.146-154.
162. *Школске библиотеке у школама другог ступња*. - Билтен Републичког завода за унапређивање школства, Титоград, 1973, бр.1, стр.37-50.
163. *Љубиша пред питањима језика*. - Млади радник, Пљевља, 1974, бр.4 (новембар), стр.6-7.
164. *Спорови у литератури. Др Љубомир Дурковић-Јакишић: Његошева приповијетка, Београд, 1974*. - Просвјетни рад, Титоград, 1974, бр.11, 1. VI, стр.11.
165. *Народне пјесме преткосовског циклуса. Предговор књизи: Преткосовске народне пјесме*. Школска лектира, Титоград, 1976, стр.5-12.
166. *Епске народне пјесме о Косову и Марку Краљевићу*. Школска лектира, Титоград, 1976, стр.5-10.
167. *Приповједачко дјело Михаила Газиводе*. Предговор књизи: Разговор уз огањ. Школска лектира, Титоград, 1976, стр.5-10.
168. *Наградни конкурс "Политике за децу"*. - Просвјетни рад, Титоград, 1976, бр.9, 1. V, стр.11.
169. *О композицији Љубишиних приповиједака*. - У зборнику Стефан Митров Љубиша, Титоград, 1977, стр.111-120.
170. *Стефан Митров Љубиша*. Поговор збирци: Кањош Мацедоновић. - Титоград, 1977, стр.65-79.

171. *Црногорске и српске народне пјесме о борбама за слободу.*- Титоград, 1977, стр.189-202.
Поговор истоименој збирци.
172. *"Марко Миљанов на прелазу између усмене и писане књижевности"*.- Научни састанак слависта у Вукове дане, Београд, 1977, стр.181-200.
173. *Семинари за сх језик и књижевност имају карактер систематског рада.*- Настава и васпитање, Титоград, 1977, бр.1/2, стр.261-268.
174. *Сребрна цеста- антологијска пјесма Густава Крклеца.*- Васпитање и образовање, Титоград, III/1977, бр.6, стр.171-178.
175. *Један необјављени примјер чојства и јунаштва.*- Просвјетни рад, Титоград, 1978, бр.7, стр.7.
176. *Један необјављени примјер чојства и јунаштва.*- Овдје, Титоград, 1978, бр.109, стр.13.
177. *Књижевно дјело Марка Миљанова.*- XXVIII семинар за стране слависте, Задар-Будва, 1-21. VIII 1977, предавања, Титоград, 1978, стр.135-148.
178. *Био-библиографија Марка Миљанова.*- Библиографски вјесник, Цетиње, VIII/1979, бр.1, стр.111-152.
179. *Jeta dhe zakonet e Shqitarëve – verpa e fundit e Mark Milanit.*- Коха, Titograd, II/1979, br.1, str.111-152.
180. *Матавуљева редакција Примјера чојства и јунаштва.*- Гласник Одјељења умјетности ЦАНУ, Титоград, 1979, бр.2, стр.89-99.
181. *Савјетовање о школским библиотекама одржаће се у Никшићу.*- Просвјетни рад, Титоград, 1979, бр.16, 15. X, стр.9.
182. *Епске народне пјесме о погибији и освети војводе Дрекала.*- Зборник радова о говору и језику посвећен Ђорђу Костићу, Београд, 1979, стр.49-54.
183. *Куленовићева поема Стојанка мајка Кнежпољка.*- Слобода, Иванград, 1. јун 1979, стр.4.
184. *Куленовићева поема Стојанка мајка Кнежпољка.*- XXIX семинар за стране слависте Задар-Котор, 1978, предавања, Титоград, 1979, стр.133-147.
185. *Прва верзија Куленовићеве поеме Стојанка мајка Кнежпољка.*- Годишњак Одјељења за књижевност Института за језик и књижевност, XVIII, Сарајево, 1979, стр.257-268.
186. *Црна Гора као мотив у лирици српског и хрватског романтизма.*- XXX семинар за стране слависте Задар-Београд, 1979.
Предавање.

187. *Проф. Божидар Пејовић*.- Просвјетни рад, Титоград, 1979, бр.20, 15. XII, стр.11.
In metoгиат.
188. *Фестивал – допринос писмености и стваралаштва младих*.- Просвјетни рад, Титоград, 1980, бр.12, 15. VI, стр.7.
Југословенски фестивал прозног стваралаштва младих одржан у Бијелој (Бока) од 30. маја до 2.јуна 1980.
189. *Свједочанство текуће критике. Божо Милачић: Црногорске књижевне теме*. Титоград, 1981.- Побједа, Титоград, 1981, 11. IV, стр.11.
190. *Анто Станичић: Галебово гнездо, Београд, 1980*.- Просвјетни рад, Титоград, 1980, бр.6, 15. III, стр.11.
191. *Хумано зрачење књиге. Павле Караџић: Вјетар и јабланови, Побједа, Титоград, 1981*.- Просвјетни рад, Титоград, 1981, 1. II, стр.11.
192. *Марко Миљанов у књижевној критици*.- Побједа, Титоград,1981, 14. IV, бр.5517; 30. IV, 1. и 2.V, бр.5533.
193. *Примјери у бити дјела. Примјери чојства и јунаштва као синтеза стваралаштва Марка Миљанова*.- Стварање, Титоград, 1982, бр.1, стр.53-60.
194. *Народне пјесме у Васојевићима у збирци П. А. Ровинског*.- Гласник Одјељења умјетности ЦАНУ, Титоград, 1982, књ.4, стр.89-111.
195. *Ко је био Хаџи Рафаило, лик из дјела Живот и обичаји Арбанаса?*- Књижевност и језик, Београд, 1983, бр.3, стр.178-180.
196. *Бранко Ћопић као школски писац*.- Васпитање и образовање, Титоград, 1984, бр.1, стр.7-15.
197. *Ново Вуковић: Огледи из књижевности, Универзитетска ријеч, Никшић, 1984*.- Споне, Никшић, XVI/1984, бр.1, стр.87-89.
198. *Јеврем Бјелица: Традиција и новаторство у поезији совјетских пјесника Р. Рождественског, Е. Јевтушенка и А. Вознесенског, Универзитетска ријеч, Никшић, 1984*.- Овдје, Титоград, 1984, бр., стр.19.
199. *Роман Свадба као преломни догађај у нашој књижевности*.-У: Михаилу Лалићу у част.Зборник радова, ЦАНУ, Титоград, 1984, стр.259-308.
200. *Десанка Максимовић: Слово о љубави, СКЗ, 1983*.- Васпитање и образовање, Титоград, 1984, бр.5, стр.58-65.
201. *Нова библиотека "Портрет књижевног дела"*.- Просвјетни рад, Титоград, 1984, бр.17, 1. XI, стр.11.
- У издању Завода за уџбенике Србије – Београд.

202. *Јевто Миловић: О Његошу као човјеку и државнику. Петар II Петровић Његош у свом времену, ЦАНУ, Универзитетска ријеч 1984.- Овдје, Титоград, XVII/1985, бр.199, стр.15.*
203. *Павле Караџић: Роман о сињајевском партизанском одреду. Неспokoјна планина, Београд, 1985.- Просвјетни рад, Титоград, 1985, бр.9, стр.11.*
204. *Значајан критички опус. Драган М. Јеремић критичар и естетичар.- Овдје, Титоград, 1986, бр.210, стр.14-15.*
205. *Павле Караџић приче о НОБ-у. Другови, Универзитетска ријеч, Никишић, 1985.- Стварање, Титоград, 1986, бр.5, стр.709-710.*
206. *Јевто Миловић: Змај и њемачка књижевност. Универзитетска ријеч, Никишић, 1986.- Овдје, Титоград, 1986, бр.205, стр.20.*
207. *Живко Ђурковић: Монографија о књижевном дјелу Љубомира Ненадовића. Књижевно дјело Љубомира Ненадовића, Универзитетска ријеч, Никишић, 1985.- Овдје, Титоград, 1986, бр.203, стр.20.*
208. *О јединству српскохрватског језика, саопштење на скупштини Савеза књижевника Југославије у Марибору, 3. јуна 1986.- Билтен Савеза књижевника Југославије, Београд, 1986, бр.1, стр.34-37.*
209. *Професор и научник Ђорђе Рашовић.- Васпитање и образовање, Титоград, 1987, бр.2, стр.103-104.*
In memoriam.
210. *Библиографија као биографија. Добрило Аранитовић: Библиографија Трифуна Ђукића.- Стварање, Титоград, 1987, бр.6, стр.705-732.*
211. *Добрило Аранитовић: Библиографија Трифуна Ђукића.- Библиографски вјесник, Цетиње, 1988, бр.3, стр.320-323.*
212. *Вукова Пета књига народних пјесама или о декадентцији нове епике.-У: Вук Стеф.Караџић и Црна Гора, Титоград, 1987, стр.99-110.*
Радови са научног скупа у Титограду, 16. и 17. IV 1987. године.
213. *Један преглед савремене критике. Бранко Поповић: Самосвест критике. Огледи о савременој књижевној критици, Београд, 1987.- Историјски записи, Титоград, 1987, бр.1, стр.229-236.*
214. *Необјављена дјела Трифуна Ђукића.- Овдје, Титоград, 1987, бр.220, стр.13-14.*
215. *Балкански патријархални човјек у нашој књижевности. Петар Џаџић: Хомо балканикус, хомо хероикус, Београд, 1987.- Овдје, Титоград, 1988, бр.,стр.19 и 24.*
216. *Хумористичка аутобиографија Лоле Ђукића. Радивоје Лола Ђукић: Склеротични мемоари, Београд, 1987.- Библиографски вјесник, Цетиње, 1988, бр.3, стр.323-325.*

217. *Борислав Пекић: Године које су појели скакавци, Београд, 1987.-* Мостови, Пљевља, 1988, бр.105, стр.43-49.
218. *Прилог етичкој историји Куча. Необичан истраживачки подухват. Миљан Јокановић: Родослов племена Куча, рукопис.-* Просвјетни рад, Титоград, 1988, бр.12, 15. VI, стр.7.
219. *Видмарово дјело: Моји савременици.-* Мостови, Пљевља, 1988, бр.101/102, стр.64-72.
220. *Трифун Ђукић: Црно насеље, роман. Српско логорско страдање.-* Културни живот, Подгорица, 1988, бр.7, стр.8.
221. *Роман Стевана Дучића Или Куч. Поема жртвовања за свој народ.-* Културни живот, Подгорица, 1988, бр.7, стр.12.
222. *Хумористичко-сатиричне приче. Вуко Безаревић: Прича о причама, Пљевља, 1989.-* Просвјетни рад, Титоград, 1989, бр.12, 15. VI, стр.9.
223. *Други живот Милована Ђиласа. Василије Калезић: Ђилас мињеник и отпадник комунизма, Београд, 1988.-* Овдје, Титоград, 1989, бр.246/247, стр.20.
224. *Слободан Калезић: Читанка за други разред усмјереног средњег васпитања и образовања, Титоград, 1980.*
225. *Двије деценије једне владавине. Илија Вуковић: Моћ и пад властољубаца, Београд, 1990.-* Побједа, 1991, 9. II, стр.10.
226. *Из дубине времена.-* Стварање, Титоград, 1990, бр.11/12, стр.198-204. Симо Милутиновић: *Пјеванија црногорска и херцеговачка, друго издање, Никшић, 1990.* Приредио Д. Аранитовић.
227. *Трифун Ђукић: Господар Црне Горе краљ Никола Први, романсирана биографија, Никшић, 1990.*
Поговор: Јован Чађеновић "Трифун Ђукић о краљу Николи"/ стр.151-162.
228. *Критичар и пјесник Божо Милачић.-* Овдје, Титоград, 1990, бр.256, стр.8.
229. *Марко Миљанов о пропасти и обнови старе српске државе.-У:* Косовски бој у историји, традицији и стваралаштву Црне Горе, ЦАНУ, Титоград, 1990, стр.163-176. Summary.
230. *Марко Миљанов и његово дјело након 90 година. Синтеза морала.-* Побједа, Титоград, 1990, 12. V, стр.10.
231. *Трифун Ђукић о Његошу.-* Стварање, Титоград, 1990, бр.5/6, стр.608-614.
232. *Фототипско издање цјелокупних дјела краља Николе. Епископски сензибилитет.-* Побједа, Титоград, 1990, 6. XI, стр.12.
233. *Ново издање Пјеваније. Сима Милутиновић: Пјеванија црногорска и херцеговачка, Никшић, 1990.* Приредио Добрило Аранитовић.- Побједа, Титоград, 1990, 18. XII, стр.12.

234. *Књигољубац и љетописац предустаничке Србије. Боривоје Маринковић: Хаџи Рувим, пре целине, пре смиса, I и II, Ваљево 1990.*- Библиографски вјесник, Цетиње, 1990, бр.3, стр.151-153.
235. *Мистификација о подизању споменика Марку Миљанову.*- Побједа, Титоград, 1990, 22-24. X (у три наставка: I, II, III).
236. *Осуђени.*-У: Вапаји Ловћена, Титоград, 1991.
Анкета о Маузолеју и Капели на Ловћену.
237. *Миодраг Булатовић (1930-1991). Јединствена и непоновљива личност.*- Просвјетни рад, Титоград, 1991, бр.8/9, 15. IV-1. V, стр.9. In memoiam.
238. *Поводом смрти Васка Попе: "Класик модерног пјесништва".*- Побједа, Титоград, 1991, 12. I.
239. *Обимно и разноврсно дјело Чедо Вуковића.*- Просвјетни рад, Титоград, 1991, 1. I, стр.9.
Уз 70 година живота и више од пет деценија књижевног рада.
240. *Смјелије ка себи.*- Побједа, Титоград, 1991, 4. I, стр.9.
О Чеду Вуковићу. Преузето из *Просвјетног рада*.
241. *Ћамил Сијарић и његов први роман Бихорци.*- Мостови, Пљевља, 1991, бр.117/118, стр.35-43.
242. *Краљ Никола: Пјесме Миљени.*- Стварање, Титоград, 1991, бр.11/12, стр.13. XII, стр.1132-1138.
243. *Љубиларна година краља Николе.*-Побједа, Титоград, 1991, 12. XII, стр.12.
244. *Тренуци ретроспекције Миодрага Булатовића.*- Стварање, Титоград, 1991, бр.5/6, стр.372
245. *Проблеми критичког издања Марка Миљанова.*- Међународни научни скуп: Живот и дјело Марка Миљанова.Зборник радова КПЗ –Подгорица - Цветник, Нови Сад, 1992, стр.137-141.
246. *"Типар" хумористички лист пљеваљских ђака, излазио у Београду 1893-1897.*-8. VI 1991.
247. *О првој Булатовићевој књизи Ђаволи долазе.*-Одзиви, Бијело Поље, 1991, бр.78/79, стр.1-5.
248. *Књижевна критика о првој Булатовићевој књизи Ђаволи долазе.*- Овдје, Титоград, 1991, бр.272/273, стр.31-34.
249. *Значајан зборник: Косовски бој у историји, традицији и стваралаштву, Титоград, ЦАНУ, 1990.*- Овдје, Подгорица, 1992, бр.277, стр.41-42.
250. *Живот и дјело Марка Миљанова Поповића.*- Побједа, Подгорица, 7. V 1992.

Промотери: М. Бабовић, П. Радусиновић и Ј. Чађеновић.



251. *Глас који не одлучује. О нераду Друштва црногорско-руског пријатељства.*- Побједа, Подгорица, 17. VI 1992.
252. *Убиство Карађорђа у стјевовима Србијанка и Трагедија војда Карађорђа Симе Милутиновића.*- Зборник радова професора и сарадника Филозофског факултета у Никшићу, Никшић, 1992, бр.12, стр.47-57.
253. *Ђукићева поема о Букумирима.*- Стварање, Подгорица, 1992, бр.6/7/8, стр.518-521.
254. *Развође, роман Чеда Вуковића о Ибеу.*- Мостови, Пљевља, 1992, бр.124/125, стр.51-61.
255. *Наличје рата и живота. Вуковићев роман Мртво Дубоко.*-У: Књижевно дјело Чеда Вуковића. Зборник радова, Подгорица: ЦАНУ, 1992, стр.159-170.
256. *Књижевни портрет Чеда Вуковића, снага ријечи.*- Побједа, Подгорица, 1992, бр.9604, 26. VIII, стр.10.
257. *Идеолог Боби.*- Побједа, Подгорица, 1993, 19. X, стр.11. Фрагмент текста из *Стварања*, Подгорица, 1993, бр.7-8.
258. *Родољубива пјесма краља Николе Онамо, онамо.*- Стварање, Подгорица, 1993, бр.7/8, стр.532-538.
259. *Наши професор Радосав Бошковић.*- Стварање, Подгорица, 1993, бр.4/5/6, стр.348-351.
260. *Милош Радусиновић: Исус Голог отока, Титоград, 1991.*- Овдје, Подгорица, 1993, бр.292/294, стр.79.
261. *Живојин Павловић: Лапот.*- Просвјетни рад, Подгорица, 1993, бр.2, 1. IV, стр.11.
262. *Лапот Живојина Павловића.*- Просвјетни рад, Подгорица, 1993, бр.2, стр.11.
263. *Поводом израде наставних планова из књижевности у средњим школама.*- Просвјетни рад, Подгорица, 1993, 19. V, стр.2.
264. *"Лирско пјесништво Трифуна Ђукића".*-У: Трифун Ђукић, *Изабране пјесме*, Подгорица - Приштина, 1994. Избор Ј. Чађеновић.
265. *Са "Просвјетним радом" педесетих...*- Просвјетни рад, Титоград, 1994, бр.5/6, 15. V, стр.19. Сјећања.
266. *Лаза Костић и Марко Миљанов (једна додирна тачка).*-У: Лазо Костић и Црна Гора. Зборник радова, Подгорица: КПЗ, 1994, стр.111-120.
267. *Сабрана дела Лазе Костића у десет књига.*- У: Лазо Костић и Црна Гора. Зборник радова, Подгорица: КПЗ, 1994, стр.185-189.
268. *Књига о Лазу Костићу и његовој најбољој пјесми. (Петар Милосављевић: Триптих о Лазу Костићу, Сомбор 1991).*-У: Лазо

- Костић и Црна Гора. Зборник радова, Подгорица: КПЗ, 1994, стр.191-200.
269. *Владичине ноћи дугих ножева.*- Исток, Подгорица, 1994, 4. VI, стр.22-23.
Зашто је Марко Миљанов имао лоше мишљење о Његошу?
270. *Како смо преварили Братоножиће. "Ми закуску, Комитет забрану".*- Сјутра, Подгорица, 1994, бр.18, 22.VI, стр.18-19.
О забрани писања хронике о Братоножићима.
271. Предговор књизи: *Душан Баранин, Велики господар*, Цетиње, 1994, стр.VII-XXII.
272. *Роман у Црној Гори. Душан Баранин. Суд историје и судбине.*- Побједа, Подгорица, 1994, 3.XII, стр.11.
Приказ романа *Велики господар*.
273. *Слобода стваралаштва ослободила стваралачку енергију.*-Полис, Подгорица, 1995, бр.53, 20.I, стр.XXIII.
274. *Псалми завичају. Трифун Ђукић: Изабране пјесме, Подгорица-Приштина, 1994.*- Побједа, Подгорица, 1995, 2.III, стр.13.
275. *Језик и књижевност у Црногорској библиографији 1494-1994.*- Библиографски вјесник, Цетиње, 1995, бр.2/3, стр.73-78.
276. *О злочину, о мржњи, о љубави. Милован Ђилас: Изгубљене битке, Београд, 1994.*- Стварање, Подгорица, 1995, бр.1/2, стр.168-179.
277. *"За метар пруге" (О Миодрагу Булатовићу).*- Огледало, Подгорица, V/1995, бр.8, стр.17.
Из књиге *Побједници времена*.
278. *"Но се заборавише ране косовске".*- Огледало, Подгорица, 1995, 15.V, стр.17.
Из књиге *Побједници времена*.
279. *Лалићеви "Знакови поред пута".*- Гласник Одјељења умјетности ЦАНУ, Подгорица, 1995, бр.13, стр.113-134.
280. *"Јарац у бунару".*- Исток, Подгорица, 1995, бр.15 (новембар).
Против заговорника издвајања Црне Горе из заједничке државе.
281. *"Завичај обасјан поезијом", Милорад Предојевић, Брскут, Нови Сад, 1996.*- Побједа, Подгорица, 1997, 20.X, стр.10.
282. *Бранислав Нушић, комедиограф.*-Поговор књизи: Бр.Нушић, Изабране комедије, Подгорица, 1996. Приредио Ј.Чађеновић.
Садржи: *Народни посланик* и *Сумњиво лице*.
283. *Роман Стевана Дучића - поема жртвовања за свој народ.*- Културни живот, Подгорица, 1997, бр.5, стр.24.
Приказ романа *Или Куч*.
284. *Нова реалност нова имена.*- Просвјетни рад, Подгорица, 1997, 14.X, стр.21.

књижевности.

285. *Михаило Вукчевић: Приповијетке*, Подгорица, 1997. Приредио и поговор ("Повратак Михаила Вукчевића") написао Ј. Чађеновић, стр.125-133.
286. *Свјетлост завичаја. Милорад Предојевић: Главица од Ђетка, Нови Сад, 1997.*- Просвјетни рад, Подгорица, 1997, бр.17/18,15.XI, стр.19. Пјесме.
287. *"Пјесма као предсказање" (Бећковићева поема: Ђераћемо се још).*- Стварање, Подгорица, 1997, бр.11/12, стр.1325-1334.
288. *Црногорска библиографија 1494-1994, том III, књ. 7. Аутори: Радивоје Шуковић и Душан Мартиновић.*- Библиографски вјесник, Цетиње, 1998, бр.12, стр.211-212.
289. *"Неспоразуми умјесто подршке".*- Новости, Београд, 1998, 16. II, стр.14.
- Око Савеза књижевника Југославије на предлог УКЦГ.
290. *"Драг човјек отворена духа".*-У: Лука М.Поповић, Од феникса перо, Подгорица, 1998, стр.169-172.
- Сјећање на Луку Поповића.
291. *Приповијетке Илије Залатичанина: Варошке приче*, Подгорица 1998. Приреди и Предговор написао Ј. Чађеновић, стр.7-20.
292. *Трифун Ђукић о краљу Николи. Господар Црне Горе Никола I*, Никшић, 1990. Приредио и Поговор написао Ј. Чађеновић, стр.272-293.
- II издање, Подгорица:КПЗ,1998.
293. *"Пјевач чији живот испуњава прошли вијек". Стотину година од смрти Сава Матова Мартиновића појавила се свеобухватна монографија Душана Мартиновића, ЦИД, Подгорица.*- Библиографски вјесник, Цетиње, 1998, бр.1, стр.212-216.
294. *"Радивоје Лола Ђукић – лична и стваралачка биографија".*-У: Р.Лола Ђукић: Југословенска одисеја. Зборник са научног скупа, Цетиње, 1998, стр.17-23.
295. *"Досије као идеја за роман". Јован Булајић: Жиг, Београд, 1997.*- Савременик, Београд, 1998, бр.55/56/57, стр.147-149.
296. *Рад. Лола Ђукић – лична и стваралачка биографија.*- Библиографски вјесник, Цетиње 1998, бр.1, стр.17-23.
297. *Марко Миљанов о Братоножићима.*-У: Дани Марка Миљанова 1997.Зборник IV, Подгорица, 1998, стр.191-201.
298. *Марко Миљанов као узор и инспирација младим нараштајима.*-У: Дани Марка Миљанова 1997, IV, Подгорица 1998, стр.185-187.
299. *"Поема о жртвовању за народ". Стеван Дучић: Или Куч, роман, Подгорица, 1997.* Зборник Дани Марка Миљанова, IV, 1997. Подгорица, 1998, стр.178-183.

300. *"Културна политика као фалсификат оригинала. Рог за свијећу"*.- Дан, Подгорица, 1998, бр.17/31, стр.13.
Против агитатора за сецесију Црне Горе.
301. *"Књига о Вијетнаму Радоње Вешовића"*.-У: Књижевно дјело Радоње Вешовића, Подгорица: ЦАНУ, 1998, стр.127-131.
302. *"Лик краља Николе у Мемоарима Сима Поповића"*.-У: Краљ Никола – личност, дјело и вријеме, I. Подгорица: ЦАНУ, 1998, стр.391-398.
303. *"Зоговићева критика Душана Баранина"*.-У: Радован Зоговић – живот и стваралаштво.Зборник, ЦАНУ,1998, књ.16, стр.191-198.
304. *"Наше књиге светој глави. Пјесма Светом Сави краља Николе"*.- Дан, Подгорица, 1999, 23-24.I, стр.12.
305. *Владика Петар Први – "владар међу варварима"*.-У: Дани Марка Миљанова,V, Подгорица, 1998-1999, стр.223-230.
306. Предговор: *Особено тихо пјевање Љубинке-Бубе Калезић*.-У: Љубинка Калезић, Варварско небо, Подгорица, 1999, стр.5-7.
307. *Контроверза Ђилас: "Опус једног српског дисидента. Од мињеника до отпадника"*.- Дан, Подгорица,1999, 6-7. март, стр.13.
308. *"Тужна хроника Врачана". Запис о књизи Скривена истина Лазара Рогановића*.- Дан, Подгорица, 1999,15. III, стр.13.
309. *"Ко је кога окупирао и одро? Зује и зујаће"*.- Дан, Подгорица,1999, 20.и 21.III, стр.13.
310. *"Треба служит чести и имену"*.- Дан, Подгорица, 1999, 26. III, стр.13.
311. *"Дар с неба"*.- Дан, Подгорица,1999, 31. III, стр.13.
Говор на протестном митингу пред Америчким конзулатом у Подгорици.
312. *"Психо портрети вођа алијансе. Бивши пацифисти и ратни хушкачи"*.- Дан, Подгорица,1999,2.V,стр.12.
313. *"Гебелсови шегрти"*.- Дан, Подгорица, 1999, 3.V, стр.13.
314. *"Варварство под маском"*.- Дан, Подгорица,1999, 4.V, стр.13.
315. *"Самртно прољеће"*.- Стварање, Подгорица, 1999, бр.1/5, стр.13-19.
Против агресије НАТО-а на нашу земљу.
316. *"НАТО алијанса и конзеквенце". "Куга"*.- Дан, Подгорица, 1999, 12.VI, стр.13.
317. *"Ви мене не трпите јер сам Срб"*.- Дан, Подгорица,1999, 23.VI, стр.10-11.
О Матији Бећковићу.
318. *"Народ слави своје ослободиоце и ујединитеље"*.-Дан,Подгорица, 1999, 20.X, стр.12-13.
Говор на народном скупу на Целевом Бријегу, 18.X1999.

320. *"Поводом књиге Ранка Павићевића: Америчка завјера. Свјетски примјери чојства и јунаштва.*- Дан, Подгорица, 1999, 21-24.Х, стр.12-13.
321. *Бећковић о Биласу.*- Мостови, Пљевља,1999, бр.156/7/8, стр.27-34.
322. *Притовијетке Чедомира Лучића: Душа на кантару, Бијело Поље – Подгорица, 1997.*- Гласник Народне библиотеке "Радосав Љумовић", Подгорица, 1999, бр.8, стр.325-330.
323. *"Свијет је позориште мрачних сила". Приказ књиге Ранко Јововић: Шта је човјек без подвига, Господе. Подгорица,1999.*- Дан, Подгорица,1999,4.ХI, стр.12.
324. *"Редуција до суштине и мање од тога". Слободан Милић: Дванаест чудноватих прича.*- Дан, Подгорица,1999,18. ХI, стр.12-13.
325. *"Пјесма Светом Сави краља Николе".*- Стварање, Подгорица, бр.9/12, стр.860-866.
326. *"Монографија о академику Михаилу Стефановићу". Драго Ђупић: Живот и знаку науке. Михаило Стефановић (1903-1991), Београд, 2000.*- Стварање, Подгорица, 2000, бр.6/9, стр.277-291.
327. *"Елементи поетике Миодрага Булатовића".*- Овдје, Подгорица, 2000, бр.7/9, стр.7- 220.
328. *"Између предака и потомака.Критичко читање списа Мијата Шуковића".*"За право, част и слободу црногорске нације".- Дан, Подгорица, 13-22.IV 2000.
329. *"Један вид 'партијности' у приказу прошлости Куча". /О књизи Миодрага Маровића: Сага о Кучима, I, II, 2000/.*- Дан, Подгорица, 2000, 21-27. ХI.
330. *"Наши и страни писци у сјећањима Миодрага Булатовића".*- Стварање, Подгорица, 2000, бр.10/12, стр.160-165.
331. *"Задужбина хаџи Богдана Чађеновића".*-У: Сто двадесет година од ослобођења Подгорице, Подгорица, 2000, стр.353-360.
332. *"Брскут – култура живљења у овом вијеку".*- У: Традиционална народна култура у Црној Гори. Зборник, ЦАНУ, Подгорица, 2000, стр.31-39.
333. *Миодраг Булатовић о Андрићу и Крлежи. "Андрић је био мој универзитет".*- Дан, Подгорица, 2000, 5.1, стр.12.
334. *"То је био специфичан човјек." Миодраг Булатовић о Крлежи.*- Дан, Подгорица, 2000, 6.1, стр.12.
335. *"Батинашко самоуправљање". Миливоје Ђуришић: Исповијест робијаша, Подгорица, 1998.*- Дан, Подгорица, 2000, 17.1, стр.12.
336. *"Антинатовске пјесме". Ново Вујошевић: Не да те, не дам Југославију, Подгорица, 1999.*- Дан, Подгорица, 2000, 22.1.

337. *"Миодраг Булатовић о завичају и Црној Гори. "Црна Гора је моја колијевка".-* Дан, Подгорица, 2000, 26. I.
338. *"Чамац са рупом на дну". Поводом књиге Миосава Калезића: Црна Гора и Крлежа, Цетиње, 1999.-* Дан, Подгорица, 2000, 15. II, стр. 12.
339. *"Мемоари војводе Симе Поповића. Једна мисао, једно одушевљење".-* Дан, Подгорица, 2000, 26. II, стр. 12.
340. *"Мемори Симе Поповића... Родољуби нијесу очекивали двије српске краљевине".-* Дан, Подгорица, 2000, 1. III, стр. 12.
341. *"Слике времена. 10 песничких и 10 прозних дела из српске књижевности 20. века".-* Вечерње новости, Београд, 2000, 18. III, стр. 1.
Са фотографијом.
342. *"Књижевници и фарисеји".-* Глас Црногораца, Подгорица, 2000, 16. и 29. III, стр.
Са сликом.
343. *"Ненаписане књиге Миодрага Булатовића". Звезда у грлу.-* Дан, Подгорица, 2000, 23. V, стр. 12-13.
344. *"Мала научнопопуларна историја". Светозар Ђоновић: Црногорци српско племе.-* Дан, Подгорица, 2000, 27. V, стр. 12.
345. *"О дробљењу српскохрватског језика".-* Патриотизам, орган патристског савеза Југославије, Београд, 2000, 11. XII, стр. 180-181.
346. *"Которски пјесници из XVI вијека". Љубавне пјесме.-* Дан, Подгорица, 2000, 6. VI, стр. 7 и 8.
О књизи Слободана Калезића.
347. *"Марко Миљанов и наше вријеме".-* Историјски записи, Подгорица, 2001, бр. 1/2, стр. 29-43.
348. *"Десет ведрих прича". Радивоје Лола Ђукић: Огледало грађанина Покорног.-* Дан, Подгорица, 2001, 20. I, стр. 10.
349. *Драган Стојадиновић: Црна Гора на крсту.-* Дан, Подгорица, 2001, 29, 30. и 31. I, стр.
350. *Јелица Рођеновић: Зашто растуњу Србе?-* Дан, Подгорица, 2001, 7. и 8. II, стр.
351. *"Антинатовска поезија". Влајко Чапрић: Србија увек Србија, песме, Београд, 1999.-* Дан, Подгорица, 16. II, стр. 10.
352. *"Промисљање о великом војводи и његовом дјелу". Осврт на Примјере чојства и јунаштва. Студио 104, Београд, 2001.-* Дан, Подгорица, 2001, 20. II, стр.
353. *"Тиласова приповијетка о Марку Миљанову".-* Стварање, Подгорица, 2001, бр. 1/3, стр. 219-225.
354. *"Сто година једне дисертације". Михаило Вукчевић: Језик у Керечком.-* Дан, Подгорица, 2001, 13. III, стр. 11.

355. *"Прича о Голом отоку Радосава Зековића"*.- Дан, Подгорица, 2001,14-17.и 20.ІІІ.
356. *"Антинатовске књиге у Црној Гори"*.- Дан, Подгорица, 2001, 23-25,27-29.ІІІ,стр.
357. *"Необична прича Марка Миљанова" (анализа 28. примјера чојства и јунаштва)*.- Дан, Подгорица, 2001,15.ІV, стр.
358. *"Црна Гора српска колијевка"*.-У: Слово о Црној Гори, Подгорица, 2001, стр.59-81.
359. *Драгољуб Шћекић: Дестилисана Кукута, пјесме, Београд, 2001.*- Дан, Подгорица, 2001, 29.ІV, стр.16-17.
360. *Милорад Предојевић: Ја Јао, пјесме, Нови Сад, 2001.*-Дан, Подгорица, 2001, 6.V, стр.16.
361. *"Откривање обимног приповједачког дјела" Марко Ж.Ракочевић: Морачанке, Цетиње, 2000. Приредио Слободан Калезић.*- Дан, Подгорица, 2001,13.V,стр.15-16.
362. *Момир Миловић: Сатанин двојник.*- Дан, Подгорица, 2001, 6.VІ, стр.
Роман о изопаченом политичару.
363. *"Поезија као сума страдања". Милутин Голевић: Молитва за моје мучитеље, Београд, друго издање, 1997.*- Дан, Подгорица, 2001, 27.VІ,стр.
364. *Посљедњи Ђиласов роман: Светови и мостови, Београд,1997.*- Стварање, Подгорица, 2001, бр.6/9, стр.130-146.
365. *"Сунце нас заобилази вјековима". Веселин Ракчевић: Поноћ на истоку, Ступови 2000.*- Глас Црногораца, Подгорица, 2001, 27.XІ, стр.12.
366. *"Роман Стевана Дучића о хајдуку Илији"*.-У: Слободан Калезић, Црногорска књижевност ...ІV, Подгорица, 2001, стр.156-168.
367. *Михаило Вукчевић о језику и књижевности.*-У: Слободан Калезић, Црногорска књижевност..., Подгорица, 2001, стр.467-473.
368. *"Савремена српска стварност сажета у сатиричну поему". Ђорђе Николић: Српска глава, пјесме, Београд, 2000.*- Стварање, Подгорица, 2001, бр.10/12, стр.198-209.
369. *Матија Бећковић: Ниси ти више мали, Београд-Рума, 2001.*- Дан, Подгорица, 2001,18.и 19. XII, стр.14.
370. *Књига Бећковићевих интервјуа: Саслушања (1968-2001), Рума, 2000.*- Дан, Подгорица, 2002, 31.јануар, стр.14.
371. *Књига о Нову Вуковићу.*- Дан, Подгорица, 2002,12.ІІІ, стр.16.
Приказ књиге Милоша Јевтића: *Разговори са Новом Вуковићем, "Висови Нова Вуковића"*, Београд, 2002.
372. *"Пјесникови протести против разбијања државе". Ранко Јововић: Доба дивљања, Београд-Подгорица, 2002.*-Глас Црногораца,

- Подгорица, 2002, 2.IX, стр.21.
373. *Влајко Чапрић: Србија, увек Србија, пјесме.*-У: Ангинатовска поезија.У: Милосав Буца Мирковић, *Песнички звездограм Влајка Чапрића*, Београд, 2002, стр.229-233.
374. *"Аутобиографија инжењера Косовића". Наличје наше историје.* Љубомир Косовић: *Свједочења*, Београд, 2003.- Дан, Подгорица, 2003, 10.I, стр.32.
375. *"Академијино издање критика Бранка Поповића: Тумачења"*, ЦАНУ, 2002.- Дан, Подгорица, 2003, 23.II, стр.30.
376. *Врхунски записи. Бранко Поповић: Тумачења, Подгорица, 2002.*- Дан, Подгорица, 23. II.
Приказ на књигу књижевних критика.
377. *"Прилог актуелним полемикама о језику. Сачувамо ћирилицу".*- Дан, Подгорица, 2003, 2.III, стр.
378. *"Да постоји црногорски језик, за њега би знали лингвисти и прије Чеда Вуковића.*- Дан, Подгорица, 2003, 5.април, стр.
Критика Вуковићева чланка објављеног у *Побједи*.
379. *"Пјеснички повратак празавичају". Влајко Чапрић: Луче и немири, пјесме, Београд, 2002.*- Дан, Подгорица, 2003, 24.V, стр.
380. *"Свевиће против светогрђа".*- Дан, Подгорица, 2003, 29.V, стр.30.
Приказ на часопис *Свевиће*, бр.7, који је посвећен заштити српског језика у Црној Гори.
381. *"Бурно вријеме пролази 'као лето' само наизглед".*- Дан, Подгорица, 2003, 30.V, стр.31.
Приказ љубавног романа Весне Дедић.
382. *"Монографија братства Секуловић".*-Дан, Подгорица, 2003, 17.IX, стр.33.
383. *"Биласова хумористичка приповијетка Црногорска обећана земља.*- Дан, Подгорица, 2003, 14.X, стр.31.
384. *Кварење. Запис поводом пјесме Секуле Дерљевића: Војвода Марко Миљанов, "Голуб", Сомбор, 1901.*- Дан, Подгорица, 2003, 24.XI, стр.
385. *"Новац чини људе камелеонима". Радивоје Лола Ђукић: Камелеони, Цетиње- Подгорица, 2003.*- Дан, Подгорица, 2003, 27.XII, стр.
386. *"Крлежа се потписивао ћирилицом".*- Дан, Подгорица, 2004, 9.I, стр.33.
387. *"Несуђена дисертација о Радовану Бећировићу". Милун Марић: Старац Радован и феномен песничке популарности, Нови Сад, 2003. Приредио Милорад Предојевић.*- Дан, Подгорица, 2004, 26.I, стр.
388. *"Хрвати и Словенци кроз историју, о српству Црногораца.*- Исток, Подгорица, 2004.IV, стр.31.

- На основу књиге Батрића Јовановића: *Расрбљавање Црногораца*, Београд, 2003.
389. *"План по етапама". Анкета о српском језику у Црној Гори.* - Исток, Подгорица, 2004, IV, стр.14-15.
Са фотографијом.
390. *"Ко су били преци старих Црногораца". Батрић Јовановић: Расрбљавање Црногораца. Стаљинов и Титов злочин, Београд, 2003.* - Дан, Подгорица, 2004, 24.III, стр.2 и 3.
391. *"Језик под окупацијом. Истина о српској ћирилици".* - Дан, Подгорица, 2004, 14.III, стр.2 и 3.
392. *"Хоће ли Немања задржати булевар?"* - Дан, Подгорица, 2004, 2.II, стр.32.

III ЛИТЕРАТУРА О ЈОВАНУ ЧАЋЕНОВИЋУ

1. АНОНИМ: *"Уз јубилеј Јована Чађеновића – 70 година живота и 40 година стваралаштва"*. - Радни народ, Подгорица, 1994, бр.11, стр.16.
Са фотографијом.
2. АНОНИМ: *"Књижевно вече Јована Чађеновића поводом 70 год. живота и 40 година књижевног рада"*. - Побједа, 21.XII 1994.
Организатори УКЦГ и КПЗ Подгорице у Народној библиотеци Подгорице. Учествовали: Лола Ђукић, Бранко Поповић, Ново Вуковић и Слободан Калезић.
4. BRKOVIĆ, Lale: *Zloupotreba Marka Miljanova, prikaz kritičkog izdanja plete Kiči...* - Monitor, Podgorica, 1991, br.31, 24.V, str.32-33.
3. БЈЕЛИЦА, Јеврем: *"Путоказ за нове паралеле" / др Јован Чађеновић: Трифун Ђукић - живот и рад.* - Библиографски вјесник, Цетиње, 1991, бр.2/3, стр.177-179.
5. БРАЈОВИЋ, Катарина: *"Портрет Јована Чађеновића"*. - Побједа, 1994, 23.XII, стр.
6. ВУЈОВИЋ, Милан: *"Трибина у Бару: Говорите ли српски. То је тако по црногорски"*. - Побједа, Подгорица, 1997, 23.I, стр.9.
Спомиње се и Ј. Чађеновић.
7. ВУКАНОВИЋ, Јованка: *"Разговор са Јованом Чађеновићем о новим наставним програмима из књижевности"*. - Побједа, Подгорица, 1993, 13.II, стр.
8. ВУКОВИЋ, Владета: *"Видовданска причест (1924) и друге родољубиве пјесме". Јован Чађеновић: Изабране пјесме, Подгорица, 1994.* - Јединство, Приштина, 1993, 22.II, стр.9.

9. ВУКОВИЋ, Данило: *"Есеји дра Јована Чађеновића: Године и књиге. Завичајном темом повезао писце"*. - Дан, Подгорица, 2002, 30.IV, 1. и 2.V, стр.
10. ДЕЛЕТИЋ, Ратко: *Књига о ропству. Трифун Ђукић: Црно насеље, Подгорица, 1996. Приредио Јован Чађеновић*. - Побједа, Подгорица, 1997, 23.I, стр.9.
11. БУРКОВИЋ, Живко: *"Нови огледи и критике Јована Чађеновића"*. - Просвјетни рад, Подгорица, 1994, 23.XII, стр.26.
12. БУРКОВИЋ, Живко: *Одзиви, Подгорица, 1996.*
Чланак о Ј. Чађеновићу: *Побједници времена*.
13. БУРКОВИЋ, Живко: *Јован Чађеновић: Рвање с историјом, Подгорица, 1998*. - Језик, Подгорица, 1998, бр.2, стр.85-87.
14. БУРКОВИЋ, Живко: *Литературизована историја (Јован Чађеновић: "Рвање с историјом", Подгорица, 1998)*. - У: Одзиви II, Никшић, 2000, стр.216-251.
15. БУРИЧКОВИЋ, М.: *Јован Чађеновић: "Побједници времена"*, Нови Сад. - Полис, Подгорица, 1995, бр.1664, 29.XII, стр.33.
16. БУРОВИЋ, Жарко: *"Критеријуми анализе. Јован Чађеновић: Побједници времена"*. Нови Сад-Подгорица. - Побједа, Подгорица, 1995, 10.VIII, стр.12.
17. ЗОГОВИЋ, Жарко: *Јован Чађеновић: Трифун Ђукић – живот и рад, "Цветник", Нови Сад, 1991*. - Васпитање и образовање, Подгорица, 1992, бр.1, стр.112-114.
18. ЈОВОВИЋ, Радоје: *Јован Чађеновић: Читанка за VI разред основне школе, издање Графичког завода Тгд 1961*. - Просвјетни рад, Титоград, 1961, бр.14, 15.IX, стр.5.
19. КАЛЕЗИЋ, Слободан: *"Портрет ствараоца: Јован Чађеновић: Човјек своје струке"*. - Побједа, Подгорица, 1995, 18. новембар, стр.9.
20. КАЛЕЗИЋ, Слободан: *"Човјек своје струке"*. - Мостови, Пљевља, 1996, бр.142/143, стр.20-24.
21. КАЛЕЗИЋ, Слободан: *Рвање с историјом, огледи Јована Чађеновића, Подгорица, 1998*. - Зборник радова V, 1998-1999, стр.225-257.
22. КИЛИБАРДА, Новак: *Епска поезија Црне Горе (избор и редакција др Видо Латковић и Јован Чађеновић, издавач "Графички завод", Титоград, 1965)*. - Стварање, Титоград, 1965, бр.11/12, стр.1218-1223.
Библиотека "Луца".
23. KRALJ, Budislav – Vukčević, Novak: *Čađenović Jovan*. - У: Ко је Ко у култури Црне Горе. II допуњено издање. - Podgorica 2004, стр.44.
24. ЛАЗАРЕВИЋ, В.: *"Уибеник есејистике"*. - Дан, Подгорица, 2002, 7.XI, стр.

Осврт на промоцију Чађеновићевог дјела *Године и књиге*.



25. ЛУКИЋ, Света: *"Васкрс професора Ђукића. Поводом студије Ј. Чађеновића: Трифун Ђукић – живот и рад"*. - Политика, Београд, 1999, 20. III, стр. 15.
26. МАРИЋ, Милун: *"Заробљени бард". Јован Чађеновић: Трифун Ђукић – живот и рад*, Нови Сад, 1991. - Дневник, Нови Сад, 1992, 21. X, стр. 16.
27. МИЋКОВИЋ, Радун: *Спорна посланица: Марко Миљанов је стварни аутор "Посланице сердару Јолу Пилетићу"*. - Стварање, Титоград, 1982, бр. 1, стр. 61-79.
28. ПИЖУРИЦА, Крсто: *"Др Јован Чађеновић: Побједници времена"*, Нови Сад-Подгорица. - Васпитање и образовање, Подгорица, 1995, бр. 1, стр. 103-106.
29. ПЛАМЕНАЦ, Јован: *"Разговор са Јованом Чађеновићем"*. - Побједа, Подгорица, 1992, 3. и 4. IV, стр. 7.
30. ПУШОЊИЋ, Бошко: *"Драж непознатих рукописа. Прва докторска дисертација о дјелу Марка Миљанова. Библиографија са 330 јединица"*. - Политика, Београд, 1977, 30. III, стр. 17.
31. СТОЈАНОВИЋ, Драган: *"Српска милост и молитва", приказ на Године и књиге, 2000.* - Глас Црногораца, Подгорица, 2002, 18. VI, стр.
32. СТРУГАР, Вукица: *Разговор са Јованом Чађеновићем о књигама и писцу Михаилу Вукчевићу. "Књаз кажњава забором"*. - Вечерње новости, Београд, 1997, 13. април, стр. 13.
33. ЦВЕТИЧАНИН, Радивој: *Полемика о наставном програму сх језика и књижевности за гимназије.* - Младост, 1971, бр. 776, 15. IX, стр. 8-9. Интервју.
34. Чланови Савјета Вијећа народних скупштина Црне Горе. - Дан, Подгорица, 2000, 22. IV. Међу њима је и др Ј. Чађеновић.
35. ШАРАНОВИЋ, Никола: *Ј. Чађеновић- Свједок времена.* - Побједа, Подгорица, 2002, 12. X.
36. ШУКОВИЋ, Радивоје: *Михаило Вукчевић о Марку Миљанову, Подгорица, 1996. Приредио Јован Чађеновић.* - Библиографски вјесник, Цетиње, 1996, бр. 3, стр. 163-165.

Д О Д А Т А К

ДР АНТО М. ГВОЗДЕНОВИЋ (1854-1935)

(Уп. ПОРТРЕТИ III, стр.41-52)

Др Ђуро Батрићевић: *Црногорци у руско-јапанском рату*.-Побједа, Подгорица, 2004, 15-17. март, стр.38, 39, 44.

НИКО С. МАРТИНОВИЋ (1914-1975)

(Уп. ПОРТРЕТИ V, стр.141-222)

Дан Његошеве смрти.-Побједа, Никшић, I/1944, бр.2, 7. XI, стр.6.

Академик Жарко ЂУРОВИЋ: *Цјеловит портрет. Др Душан Ј. Мартиновић: "Нико Симов"*, Никшићке новине, 1996, бр.1198, 28. XI, стр.23.

Академик Павле С. РАДУСИНОВИЋ: *Павел Аполонович Ровински и Нико Симов Мартинович – выдајуциетя деятели, способствовавшие развитию черногорско-русской дружбы*.-Словенски гласник, бр.5/6, 2000/2002, Подгорица, 2004, стр.78-80.

Нико С. Мартиновић (1914-1975).-У: ЦРНОГОРСКА АКАДЕМИЈА НАУКА И УМЈЕТНОСТИ 1973-2003, Подгорица, 2003, стр.179-180.

УРОШ К. МАРТИНОВИЋ (Бајице, 1918 – Београд, 2004)

(Уп. ПОРТРЕТИ II, стр.317-326)

ЈЕВТИЋ, Милорад Х.: *Урош Мартиновић (1918-2004)*.-НИН, Београд, 2004, бр.2770, 29. I, стр.56.

Сјећање.

МАРТИНОВИЋ, др Душан Ј.: *Урош К. Мартиновић*.-Побједа, 2004, бр.13691, 22. I, стр.12.

In memoriam (Умро 16 – сахрањен 20. јануара 2004. на Новом гробљу у Београду).

МИТРОВИЋ, Михаило: *Одлазак великог градитеља. Био је највољенији професор Архитектонског факултета.*- Политика, Београд, 23. јануар 2004, стр. Б 5.
Сјећање: Урош Мартиновић.

ДР ПЕТАР МИЉАНИЋ (1858-1897)
(Уп. ПОРТРЕТИ VI, стр.74-113)

МИЉАНИЋ, Аким-Миљанић М. Ђорђевић: *Миљанић Михаила др Петар 1852-1897.*-У: Црногорски медицински великани Миљанићи – Петар, Нико, Милош.- Подгорица, 2003, стр.117-121.

КОВАЧЕВИЋ-Граовски, Новица: *Из некролога у "Гласу Црногорца", бр.37/1897.*-У: Црногорски медицински великани Миљанићи – Петар, Нико, Милош.- Подгорица, 2003, стр.147.

КУЈАЧИЋ, Јован: *Из рада "Др Петар Миљанић, његов живот и културно-научни рад", Београд, 1937, штампа Централног хигијенског завода.*-У: Црногорски медицински великани Миљанићи – Петар, Нико Милош.- Подгорица, 2003, стр.148.

ЗЛАТАРОВ, Никола: *Личност др Петра Миљанића.*-У: Црногорски медицински великани –Миљанићи – Петар, Нико, Милош.- Подгорица, 2003, стр.149.

ЗОГОВИЋ, Бранко: *Из говора при откривању бисте др Петра Миљанића у кругу Болнице "Данило I " 1973. године.*-У: Црногорски медицински великани Миљанићи – Петар, Нико, Милош.- Подгорица, 2003, стр.150.

АНОНИМ: *Д-р Петар Миљанић + 8.септембра 1897.*-У: Црногорски медицински великани Миљанићи – Петар, Нико, Милош.- Подгорица, 2003, стр.151-152.

НАГРАДА – Плакета "Др Петар Миљанић".-У: Црногорски медицински великани Миљанићи - Петар, Нико, Милош.- Подгорица, 2003, стр.155.

МАРТИНОВИЋ, Душан: *Библиографија радова др Петра Миљанића.*-У: Црногорски медицински великани Миљанићи – Петар, Нико, Милош.- Подгорица, 2003, стр.158-169.

ДР НИКО П.МИЉАНИЋ (1892-1957)

(Уп. ПОРТРЕТИ VII, стр.85-108)

ЂУРКОВИЋ, Живко: *Племе Бањани и братство Миљанићи*.-У: Црногорски медицински великани Миљанићи : Петар – Нико – Милош.- Подгорица, 2003, стр.11-16.

ВУКОТИЋ, Драгутин: *Живот и дјело др Ника Миљанића*.-У: Црногорски медицински великани Миљанићи – Петар, Нико, Милош.- Подгорица, 2003, стр.23-28.

НИКЧЕВИЋ, Слободан: *Др Петар Миљанић 1852-1897*.-У: Црногорски медицински великани Миљанићи – Петар, Нико, Милош.- Подгорица, 2003,стр.29-53.

САМАРЦИЋ, Милован: *Цртице из живота др Ника Миљанића*.-У: Црногорски медицински великани Миљанићи – Петар, Нико, Милош.- Подгорица, 2003, стр.51-53.

КОЊУХ, Владимир: *О др Нику Миљанићу као једном од првих професора Медицинског факултета у Београду*.-У: Црногорски медицински великани Миљанићи – Петар, Нико, Милош.- Подгорица, 2003, стр. 57-61.

ДРАГАНИЋ, Вера: *Допринос др Ника Миљанића предмету анатомија*.-У: Црногорски медицински великани Миљанићи – Петар, Нико, Милош.- Подгорица, 2003, стр.62-66 (! 49-50)

МИТРОВИЋ, Михајло: *Допринос проф. др Ника Миљанића предмету хирургија*.-У: Црногорски медицински великани Миљанићи – Петар, Нико, Милош.-Подгорица, 2003, стр.65-67.

МАГАРАШЕВИЋ, Милета: *Сећање једног студента анатомије*.-У: Црногорски медицински великани Миљанићи – Петар, Нико, Милош.- Подгорица, 2003, стр.68-69.

РУВИДИЋ, Рајко: *Сећање једног студента хирургије*.-У: Црногорски медицински великани Миљанићи – Петар, Нико, Милош.- Подгорица, 2003, стр.70-71.

БУМБАШИРЕВИЋ, Живојин: *Проф. др Нико Миљанић у сарадњи наше земље и Француске.*-У: Црногорски медицински великани Миљанићи – Петар, Нико, Милош.- Подгорица, 2003, стр. 72-74.

ЂОРЂЕВИЋ, Слободан: *Синтеза живота и рада проф. др Ника Миљанића.*- У: Црногорски медицински великани Миљанићи – Петар, Нико, Милош.- Подгорица, 2003, стр.75-80.

БЛАГОЈЕВИЋ, Обрен: *Цртице о животу и лику доктора Ника Миљанића.*-У: Црногорски медицински великани Миљанићи – Петар, Нико, Милош.- Подгорица, 2003, стр.91-102.

ГЛИГОРИЋ, Светозар: *Сећање на Миљаниће.*-У: Црногорски медицински великани Миљанићи – Петар, Нико, Милош.- Подгорица, 2003, стр.103-109.

МИТРОВИЋ, Митар: *Проф. др Нико Миљанић (2.Х 1892-20.Х 1957).*-У: Црногорски медицински великани Миљанићи – Петар, Нико, Милош, Подгорица.- 2003, стр.110-112.
In memoriam.

НИКЧЕВИЋ, Слободан: *Говор приликом откривања барелефа др Ника Миљанића у Никшићу, 23. 9. 1993.*-У: Црногорски медицински великани Миљанићи – Петар, Нико, Милош.- Подгорица, 2003,113-116.

МИЉАНИЋ, Аким – Миљанић, Ђорђије М.: *Миљанић Петра проф. др Нико 1892-1957.*-У: Црногорски медицински великани Миљанићи – Петар, Нико, Милош.- Подгорица, 2003, стр.125-142.

МАРТИНОВИЋ, Душан:*Библиографија проф.др Ника П.Миљанића.*-У: Црногорски медицински великани Миљанићи – Петар, Нико, Милош, Подгорица.- 2003,стр.170-176.

ЗЕМАЉСКО антифашистичко вијеће народног ослобођења Црне Горе и Боке.Збирка докумената, Титоград: Историјски институт, 1963.

БОЛНИЦА Данило I.Споменица, Цетиње, 1973.

ЛАКИЋ, академик Зоран: *Портрет председника црногорског ратног парламента проф. др Ника Миљанића (1892-1957).Поводом шездесет година оснивања и рада ЗАВНО Црне Горе и Боке.*-Васпитање и образовање, Подгорица, 2004 бр.7,стр.81-89.

ПАВЛЕ П. МИЉАНИЋ (1889-1975)

(Уп. ПОРТРЕТИ VII, стр. 135-156)

Др Душан Ј.Мартиновић: *Два писма Михаила Пупина проф. Павлу Миљанићу*.- Гласник Одјељења друштвених наука ЦАНУ, Подгорица, 2000, стр.[231]-236.

Др Душан Ј.Мартиновић: *Pavle P. Miljanić (1889-1975)*. – ЕТМ *Žournal of electrical engineering = časopis za elektrotehniku*, University of Montenegro, [Подгорица], October 2001, Vol. 9/10, No 1, str. 123-131.

Др Душан Мартиновић: *Библиографија проф.др Павла Миљанића*.-У: Црногорски медицински великани Миљанићи – Петар, Нико, Милош.- Подгорица, 2003, стр.177-182.

ГЛИГОРИЋ, Светозар: *Сећање на Миљаниће*.-У: Црногорски медицински великани Миљанићи – Петар, Нико, Милош.- Подгорица, 2003, стр.103-109.

Е. Љ. НЕМИРОВСКИ

(Уп. ПОРТРЕТИ III, стр.291-368; ПОРТРЕТИ VII, стр.267-289;
ПОРТРЕТИ VIII, стр.292-298)

I

Evgenij Lvovič Nemirovskij: GESAMTKATALOG DER FRÜHDRUCKE IN KYRILLISCHER SCHRIFT, Band IV. Die Druckerei Francisk Skorina in Wilna, Verlag Valentin Koerner Baden – Baden, 1999, 264 Seiten.

Евгений Львович Немировский: ИЗОБРЕТЕНИЕ ИОГАННА ГУТЕНБЕРГА. Из истории книгопечатания. Технические аспекты. К 600-летию со дня рождения Иоганна Гутенберга. (Российская академия наук. Научный совет по истории мировой культуры. – Комиссия по комплексному изучению книги (Москва, 2000, 531 стр.; 60 x 84 1/8).

Evgenij Lvovič Nemirovskij: GUTENBERG UND DER ALTESTE BUCHDRUCK IN SELBSTZEUGNISSEN. CHRESTOMATHIE UND BIBLIOGRAPHIE 1454-1550, 2003, 216 Seiten.

Евгений Львович Немировский: ИОГАНН ГУТЕНБЕРГ околo 1399 – 1468. Истоки.Жизнь и деятельность.-Москва:"Издательство Х.Г.С.", 2001, 559 стр.; 70 x 90/8 цм.

II

Др Душан Ј. Мартиновић: Evgenij L. Nemirovskij GESAMTKATALOG DER FRÜH-DRUCKE IN KYRILLISCHER SCHRIFT, Band IV, Die Druckerei von Božidar Goraždanin in Goražde und Venedig. Die erste Druckerei Božidar Vuković in Venedig. Verlag Valentin Koerner, Baden – Baden, 2001, 481 Seiten.- Историјски записи, Подгорица, LXXV/2002, бр.3/4, стр.239-250.

[Др Душан Ј. Мартиновић]: *Евгеније Љвович Немировски.-У: ЦРНОГОРСКА АКАДЕМИЈА НАУКА И УМЈЕТНОСТИ 1973-2003*, Подгорица, 2003, стр.195-196.

Душица Грбић: *Шести том Сводног каталога староштампаних књига Ј. Љ. Немировског. Evgenij L. Nemirovskij: Gesamtkatalog der Frühdrucke in kyrillischer Schrift, Band VI, Die zweite Druckerei von Božidar Vuković in Venedig, Verlag Valentin Koerner, Baden-Baden, 2003.*-Годишњак Библиотеке Матице српске, за 2003, Нови Сад, 2004, стр.153-159.

ЛАЗО Ђ. ПОПОВИЋ (1872-1938)

(Уп. ПОРТРЕТИ, 1983, стр.159-166)

Погибија Смаил-аге Ченгића / приредио Буро Батрићевић.- Побједа, Подгорица, 2004, бр. 13854, 5. VII, стр.19; бр.13855, 6. VII, стр.38; бр.13856, 7. VII, стр.38; бр.13857, 8. VII, стр.34; бр.13858, 9. VII, стр.42; бр.13859, 10. VII, стр.38; бр.13860, 11. VII, стр.42; бр.13861, 12. VII, стр.19.

ПАВЕЛ АПОЛОНОВИЧ РОВИНСКИ (1831-1916)

(Уп. ПОРТРЕТИ, стр.127-141; ПОРТРЕТИ III, стр.409-431; ПОРТРЕТИ IV, стр.301-304; ПОРТРЕТИ VII, стр.293-295)

Павел Аполонович Ровински: ЗАПИСИ О ЦРНОЈ ГОРИ / Прево с руског Драгођупић; приредио, уводну студију написао и регистре сачинио Душан Ј. Мартиновић.- Подгорица: ЦИД, 2001, 454 стр.; 24 цм. Тираж 500

Павел Аполонович Ровински: СТУДИЈЕ О ЦРНОЈ ГОРИ / Превели Драго Ћупић и Ратомир Божовић; приредио и Предговор (уводну студију) I-XXV написао Душан Ј.Мартиновић; регистре сачинила Марина Мартиновић.-Подгорица: ЦИД, 2004, 484 стр.;24 цм.
Тираж 500

Р. М.: Дјело П. А. Ровинског у издању ЦИД-а: *Студија о Црној Гори.-* Побједа, Подгорица, 2004, бр.13. 880, 31. VII, стр.24.

Ровински Павел А.: *Стјепан Анибал Зановић, авантуриста 18. стољећа.-* Побједа, Подгорица, 2004, бр.13866, 7.VIII, стр.34; бр.13867, 8.VIII, стр.42; бр.13868, 9. VIII, стр.13; бр.13869, 10. VIII, стр.38; бр.13870, 11. VIII, стр.38; бр.13871, 12. VIII, стр.38; бр.13872, 13. VIII, стр.42; бр.13873, 14. VIII, стр.38; бр.13874, 15. VIII, стр.42; бр.13875, 16. VIII, стр.21; бр.13876, 17. VIII, стр.38; бр.13877, 18. VIII, стр.38; бр.13878, 19. VIII, стр.38; бр.13879, 20. VIII, стр.42.

Павел А. Ровински: *Црном Гором.-*Побједа, Подгорица, 2004, бр.13930, 19. IX, стр.42; бр.13931, 20. IX, стр.19; бр.13932, 21. IX, стр.38; бр.13933, 22. IX, стр.38; бр.13934, 23. IX, стр.30; бр.13935, 24. IX, стр.42; бр.13936, 25. IX, стр.38; бр.13937, 26. стр.42; бр.13938, 27. IX, стр.20; бр.13939, 28. IX, стр.38; бр.13940, 29. IX, стр.42; бр.13941, 30. IX, стр.23.

САВО ОРОВИЋ (1888-1974)

(Уп. ПОРТРЕТИ II, стр.197-223)

Рајко Оровић: ОРОВИЋИ. *Есеј, умјесто монографије.-* Андријевица, 2001, 16 стр.; 21 цм.

Рајко Оровић: СТАРИ ОРОВИЋИ.-Подгорица, 2003, 16 стр.; 20 цм.

Рајко Оровић: РАТНИ ДОКУМЕНТИ О САВУ Ј. ОРОВИЋУ 1941-1945.- Подгорица, 2003, 32 стр.; 20 цм.

Рајко Оровић: СТАРИ ОРОВИЋИ (Друго проширено издање), Подгорица, 2004, 30 стр.; 20 цм.

ЈОВАН ПОПОВИЋ-Липовац (1856-1919)

(Уп. ПОРТРЕТИ I, стр.147-157)

Др Ђуро Батрићевић: *Црногорци у руско-јапанском рату*. - Побједа, Подгорица, 2004, 17-19. III, стр.44, 38, 46.

НИКОЛА РАЦКОВИЋ

(Уп. ПОРТРЕТИ VIII, стр.253-279)

Библиографске биљешке (10). (Прилози за текућу Мотенегрину). - Библиографски вјесник, XXXI/2001, бр.1/2/3, стр.229-244.

Филозофска расправа Јована Баљевића о ширењу религије. - Библиографски вјесник, Цетиње, XXXI/2002, бр.1/2/3, стр.201-206.

Библиографске биљешке. Прилози за текућу Монтенегрину. Књиге црногорских аутора објављене ван Црне Горе. - Библиографски вјесник, 2002, бр.1/2/3, стр.275-286.

Печат времена. Република: библиографија (1989-2000). - Библиографски вјесник, XXXII/2003, бр.12/3, стр.327-329.

Прилог теорији библиотекарства. Др Гордана Стокић: Ка филозофији библиотекарства. Деси Шир у теорији и пракси библиотекарства 20. века, Панчево: Мали Немо, 2002. - Библиографски вјесник, XXXII/2003, бр.1/2/3, стр.343-344.

Библиографске биљешке. Прилози за текућу Монтенегрину. Књиге црногорских аутора које су штампане ван Црне Горе. - Библиографски вјесник, XXXII/2003, бр.1/2/3, стр.355-359.

ИЛИЈА Ш. ШОБАЈИЋ (1876-1953)

(Уп. ПОРТРЕТИ V, стр.107-117; ПОРТРЕТИ VII, стр.300-301; ПОРТРЕТИ VIII, стр.300-301)

Олга Перовић: *Илија Шобајић*. - Побједа, 23. децембар 2003, стр.36-37.
Надслов : Црногорска ликовна умјетност.

Др РАДИВОЈЕ . ШУКОВИЋ

(Уп. ПОРТРЕТИ VI, стр.280-306; ПОРТРЕТИ VII, стр.301-305;
ПОРТРЕТИ VIII, стр.301-304)

ОБРАЗОВАЊЕ НАСТАВНИКА У ЦРНОЈ ГОРИ (1947-1977). Виша педагошка школа (1947-1963); Педагошка академија (1963-1977).- Никшић: Филозофски факултет, 2003, 247 стр.

Читанке за основну школу у Црној Гори (1870-2000). – Стварање, вредновања и употреба, 2005.

*

Добрило Аранитовић: *Црногорска библиографија. Том – књ. 6. Расправе, чланци и књижевни прилози у серијским публикацијама 1936-1944, Цетиње, 2000.*-Библиографски вјесник, Цетиње, XXX/ 2001, бр.1/2/3, стр.198-199.

Уз ауторске ознаке и биографске податке појединих сарадника међуратне црногорске периодике.-Библиографски вјесник, Цетиње, XXXI/ 2002, бр.1/2/3, стр.207-210.

Љиљана Липовина: *Црногорска библиографија. Том III – књ. 13. Расправе, чланци и књижевни радови у серијским публикацијама 1976-1978, Цетиње, 2001.*-Библиографски вјесник, Цетиње, XXXI/2002, бр.1/2/3, стр.249-250.

Петар Кривокапић: *Васпитање и образовање 1975-2000. Библиографија. Подгорица, 2000.*-Библиографски вјесник, Цетиње, XXXI/ 2002, бр.1/2/3, стр.263-264.

Душан Ј. Мартиновић: *160 година Државне (Националне) библиотеке Црне Горе, Подгорица 2002.*- Историјски записи, Подгорица, LXXV/2002, бр.3/4, стр.255-259.

Темељ црногорског библиотекарства: 160 година Државне (Националне) библиотеке Црне Горе (1838-1998) / Душан Ј. Мартиновић.-Подгорица: Црногорска академија наука и умјетности, 2002.- Панчевачко читалиште, часопис Градске библиотеке Панчево, III/ 2004, бр.4, стр.56-57.

Учитељска школа у Херцег-Новом 1945-1948. У: Учитељска школа у Херцег-Новом 1945-1948, 45-65



Светозар Кујовић: *Нијесу остали сами. (Записи о дјеци које је Други свјетски рат лишио родитељске љубави и топлине).* – Васпитање и образовање, Подгорица, 2002, 2, 209-211.

Трифун Ђукић: *Краљевић Марко – историјско-легендарни епос.* – Историјски записи, Подгорица, 2002, 1-2, 276-277

Послијератни књижевни рад. – У: Слободан Калезић: *Црногорска књижевност у књижевној критици*, VII, 2003, 23-33

Студија Крста Пижурице о Лалићевој "Лелејској гори". У: *Црногорска књижевност у књижевној критици*, VII, 2003, 326-330

* *

Др Крсто Пижурица: *Радивоје Шуковић, "Образовање наставника у Црној Гори 1947-1977", Филозофски факултет, Никшић, 2003.* – Просвјетни рад, Подгорица, 2004, бр.7/8, 2. IV, стр.22.
Надаслов: Допринос историји црногорског школства.

Допринос историји школства и педагошке мисли (Раде Делибашић: Филозофски факултет у Никшићу, Никшић 2003). – Просвјетни рад, Подгорица, 2004, 13-14, 23

Др Душан Ј. Мартиновић: *Цетиње бунтовно и револуционарно*, Обод, Цетиње, 2003.- Васпитање и образовање, Подгорица, 2004, бр.2, стр.114-115.

Његош и његово књижевно дјело у радовима др Крста Пижурице. – Поводом четрдесетогодишњице научног рада професора Пижурице. – Васпитање и образовање, Подгорица, 2005, 1, 225-238.

Светозар Кујовић: *Развој школства у Доњој Морачи. Стопедесет година Основне школе у Манастиру Морача.* – Васпитање и образовање, Подгорица, 2005, 1, 335-339

Ангажовање иностраних сарадника на пројекту Црногорска библиографија 1494-1994. Поводом седамдесетогодишњице академика Душана Мартиновића. У: *Зборнику радова ЦАНУ*, Подгорица, 2005.

Четири спомен књиге трајај спомен послјератним генерацијама учитеља. – Васпитање и образовање, Подгорица, 2005, 3.



Извори и литература о Р. Шуковићу

Аноним: *Додијељене плакете*. – Просвјетни рад, Подгорица, 2005, 3-4, 6. Међу добитницима Златне плакете поводом 55-годишњице Просвјетног рада и Радивоје Шуковић.

Војиновић, Драгица: *Лидија Калуђеровић и мр Здравка Радуловић: Црногорска библиографија. Том III, књ. 12: Расправе, чланци и књижевни радови у серијским публикацијама 1971-1975. и Радивоје Шуковић, Црногорска библиографија. Том III, књ. 14. – Расправе, чланци и књижевни радови у серијским публикацијама 1979-1982.* - Библиографски вјесник, Цетиње, 2003, 1-2-3, 325-329.

Ђурковић, Живко, *Умјетничко у "Мемоарима" Николе I.- У: Краљ Никола – личност, дјело и вријеме*, Подгорица, 1997, 127-134. Осврт на прилог Р. Шуковића о ауторству "Мемоара" краља Николе.

Марковић, Марко: *Избор из радова објављених поводом годишњице Цетињске школе*. Цетињска школа 1834-1984, стр. 42-43
Извод из прилога Р Шуковића. Уџбеници у Његошевој школи – објављеног у "Просвјетном раду" 1961. године (бр. 15, стр. 4-5)

Мартиновић, Душан: *Аутобиографија – Ужице*, 2004. И о радовима Р. Шуковића.

Кујовић, Светозар: *Послије педесет година.* - У: Учитељска школа у Иванграду 1949-1954, 315-316
О Р. Шуковићу професору Учитељске школе

Пижурица, Крсто: *Радивоје Шуковић о књижевности.* - У: Слободан Калезић – Црногорска књижевност у књижевној критици, 2003, 311-316

Пижурица Крсто: *Допринос историји црногорског школства. (Радивоје Шуковић – Образовање наставника у Црној Гори (1947-1977)), Филозофски факултет у Никшићу, 2003. – Просвјетни рад, Подгорица, 2004, 7-8, 22.*

Петрић, Милун: *Пет година рада Учитељске школе у Иванграду 1949-1954. г.* - У: Учитељска школа у Иванграду 1949-1954. год., 105.
О Р. Шуковићу као професору Учитељске школе.

Газивода, Павле: *Развојни пут часописа Васпитање и образовање*. – Васпитање и образовање, Подгорица, 2005, 2, 252-256.

О Р. Шуковићу првом уреднику часописа.

Калезић, Слободан: *Црногорска књижевност у књижевној критици* – 2003, 10.

О Р. Шуковићу као историчару књижевности.

Кривокапић, Милош: *Научно промотивни скуп на Цетињу "Црногорска библиографија 1494-1994"*. – Просвјетни рад, Подгорица, 1994, 13-14.

М. В.: *Часопис "Васпитање и образовање" обиљежено 30 година излажења*. – Просвјетни рад, 2005, 1-2, 5.

Међу добитницима Златне плакете и Р. Шуковић, први уредник часописа.

Шофранац, В.: *Незаобилазна публикација у педагошком раду*. – Побједа, Подгорица, 15. I 2005, 6.

Додијељена Златна плакета Р. Шуковићу поводом тридесетогодишњице "Васпитања и образовања".

РЕГИСТРИ

(составила Данка Поповић)

РЕГИСТАР АУТОРА

А.Р. 244

Аиди М. 144
Ајдуковић Гордана 90
Алечковић Мира 344
Андерсен Ханс Кристијан 344, 345
Андријашевић Живко М. 317
Антовић Дарко 126
Аранитовић Добрило 343, 359, 360,
361, 383
Арцић Милован 27
Ацић Софија 193
Ашанин Мијајло 124

Б.Б. 46

Бабовић М. 362
Бајрами Зефир 30
Бакић Митар (Дмитар) Заров 11
Бакић Радован 26-39, 40
Бањевић Бранко 356
Баранин Душан 346
Барјактаревић Драган 233
Батрићевић Ђуро 375, 380, 382
Бевк Франце 344
Бегић М. 347
Безаревић Вуко 360
Белан А., дон 260
Белоица Војислав 125
Бербер Стојан 90
Бећковић Матија 364, 366, 369
Бистроум 352
Бјелица Јеврем 358, 371
Бјелица-Поповић Љубица 90
Благојевић Обрен 311, 378
Блажек Павле 90
Блехова-Челебић Ленка 346
Богавац Оливера 93, 126
Богдан Хаџи 349
Богдановић Никола 191
Богетић Гвозденија 185

Божанић Станимир 226
Божовић Жарко Б.188, 192, 193
Божовић Ратомир 381
Бојовић Јован 193
Бошњак Маринко 86, 193
Брајовић Исак 233
Брајовић Катарина 371
Брезних Душан 37
Брковић Лале 371
Булајић Јован 364
Булатовић Данило 290
Булатовић Меланија 134, 195
Булатовић Милутин 290
Булатовић Миодраг 367
Булић Златко 138
Бумбаширевић Живојин 378
Бурић Михаило 27

В.В. 318

Вандот Јосип 345
Варда Душан 227
Васовић Милорад 315
Велимировић-Жижић Оливера 222
Вешовић Радоња 365
Винцек Данијел 137
Витез 344
Влаовић Марко 220
Влаховић Живојин 193
Војиновић Драгица 385
Војиновић Перко 318
Врабец Мирослав 349, 352
Вујачић Драгица 40
Вујачић Видак 311
Вујачић Мирко 344
Вујисаић Драган 290
Вујић М. 84, 85
Вујичић Рајко 203, 207, 215
Вујовић Милан 372
Вујошевић Нада 192

Вујошевић Новица 151, 172
Вујошевић Ново 193, 367
Вукадиновић Срђан 318
Вукановић Јованка 193, 372
Вукмановић Јован 312
Вуковић Божо 282, 286
Вуковић Данило 372
Вуковић Владета 372
Вуковић Илија 360
Вуковић Миодраг 226
Вуковић Мироје 284, 285
Вуковић Ново 358
Вуковић Раде 284
Вуковић Радован 191
Вуковић Чедо 279, 280, 350, 352,
370
Вукотић Божидар 97
Вукотић Веселин 185
Вукотић Драгутин 377
Вукотић Миладин 27,33
Вуксан Душан Д. 132
Вукчевић Михаило 346, 347, 364,
368, 374
Вукчевић Новак 212, 228, 291, 373
Вукчевић Ристо 181
Вулековић Бољевић Војислав 93
Вучековић Душан 192
Вучићевић Раде М. 126
Вучковић Р. 347

Газивода Михаило 344, 349, 351,
352, 354

Газивода Павле 385
Гајдар Аркадиј 345
Гарашанин Милутин 202
Грбић Душица 380
Гиљача Хаџи Гојко 127
Глигорић В. 347
Глигорић Светозар 378, 379
Глушчевић Божидар-Бошко 149,
191,192
Гогих Јанко 191
Гогољ [Николај Васиљевич] 280
Голевић Милутин 369

Греговић Саво 127
Гускова Јелена 314, 320

Д.Ц. 318

Дапчевић Гојко 192
Дармановић Зоран 38
Дашић Миомир 40
Дединац Милан 347
Дедић Весна 370
Дедовић Љубинко 188, 192, 193
[Делетић Ратко] 40, 290, 372
Делибашић Раде 384
Диклић Звонимир 282, 284
Димић Боривоје 31
Динић Јован 37
Додеровић Мирослав 319
Доровски Иван 346
Драганић Вера 377
Драговић Милош М. 288
Драшковић Веселин 189
Драшковић Вук 233
Драшковић Чедо 192
Дреџун Миливоје 192
Дрљевић Секуле 370
Дробњак Владимир 127
Дурковић Драго 191
Дурковић-Јакшић Љубомир 134,
356
Дучић Јован 239
Дучић Стеван 341, 347, 360, 364,
365

Ђерковић Вукале 289, 345

Ђикановић Милка 38
Ђилас Милован 271, 363, 366, 368,
369, 370
Ђокај Ђерђ 345
Ђоковић Драгиша 189, 192, 193
Ђоновић Светозар 367
Ђорђевић Мирослав 90
Ђорђевић Слободан 378
Ђукић Оливера 126

Ђукић Радивоје-Лола 340, 359, 364,
368, 370
Ђукић Трифун 285, 346, 347, 360,
362, 363, 364, 372, 384
Ђурић Оливера 93
Ђурић Петар 227
Ђуричић Андрија 231
Ђуричковић Веселин 27
Ђуричковић М. 372
Ђуришић Д. 344, 351, 354
Ђуришић Миливоје 367
Ђурковић Живко 359, 372, 377, 385
Ђурковић Милорад 235
Ђуровић А. 38
Ђуровић Весна 226
Ђуровић Гордана 171
Ђуровић Жарко 372, 375
Ђуровић Мирчета 310

Евдокимов Вадим 319
Елстер Роберт Ј. 143

Жупанчић Отон 344

Захаров Лав 52
Зековић Радосав 368
Зец Иво 97
Златаров Никола 376
Златичанин Златко В. 290
Златичанин Илија 364
Злоковић Игњатије-Игњо 248, 266
Зоговић Бранко 376
Зоговић Жарко 372
Зоговић Радован 365
Золак Велибор 143, 144, 194, 195,
212, 228, 229
Золак Триво 144, 173, 190, 194, 264
Зоњић Милена 38
Зубац Перо 90
Зуковић Љубомир 345

И.Г. 244
И.И. 244
Ивановић Влатко 233
Ивановић Данијела 127
Ивановић Здравко 27, 37, 193
Ивановић Јелена 129, 135
Ивановић Р.У. 38
Иванчић Виктор 127
Ивковић Александар 125
Игњатов Миле 90
Игњатовић Миодраг Д. 291
Имеровски Миле 90
Исаковић Антоније 350, 352

Ј.С. 320
Јанковић Милош 310
Јауковић Јосиф 191, 192
Јевтић Милорад Х. 375
Јевтић Милош 369
Јелић Боривоје 191
Јелушић Божена 285
Јовановић Вера 90
Јовановић Батрић 371
Јовановић-Змај Јован 344
Јовановић Милосав В.Р. 233
Јовићевић Владимир 320
Јовићевић Илија 193
Јововић Радоје 372
Јововић Ранко 366, 370
Јокановић Владимир 83-89, 90, 91
Јокановић Владимир-јуниор 76
Јокановић (Крлежа) Ида 84, 85, 86
Јокановић Миљан 360
Јун-Брода Ина 240, 241, 242
Јурић Никола 125

Калезић Василије 360
Калезић Љубинка 365
Калезић Милосав 282, 286, 367
Калезић Мишко 233
Калезић Слободан 45, 291, 345, 347,
360, 368, 369, 373, 384, 385, 386

Калуђеровић Лидија 385
Караџић Вук Стефановић 350, 353,
359
Караџић Павле 358, 359
Касалица Слободан 27, 40, 264
Кашћелан Весна 127, 226
Кецман Давид-Дако 90
Килибарда Новак 373
Кићовић Драгомир 38
Кликовац Рајко 316
Кнежевић Стојан 90
Ковачевић Бранислав 320
Ковачевић Бранка 345
Ковачевић-Граовски Новица 376
Ковачевић Нада 119, 127
Ковачевић Павле-Пако 90
Ковијанић Ристо 312
Коковић Драган 80, 90
Колоди К. 344
Комар Горан 93
Коњух Владимир 377
Копривица Бранко А. 232
Кораћ Благоје 38
Кордић Миле 124
Косовић Љубомир 370
Костић Бранко 143
Костић Василије (Васко) Мирков
95-126, 93
Костић Душан 279
Костић Ђорђе 356
Костић Лаза 362, 363
Костић Милан 9
Костић Мирко М. 93
Костић-Пејовић Милица 149-195
Костић Татјана-Тања 144
Кочић Петар 279, 280
Краљ Будислав 212, 228, 291, 373
Краљ Мило 226
Кривокапић Милош 386
Кривокапић Петар 383
Кријешторац Емил 93, 126
Крстић Ђурица 312
Кузњецова Делфуза 151
Кујачић Јован 376

Кујовић Светозар 384, 385
Кукић Оливера 144, 173, 190, 194
Куленовић М. 84, 85, 357
Курпејовић Авдул 183, 191
Куртек Павао 321

Лабовић Милутин 127
Лабус Драгољуб 40
Лазаревић В. 373
Лазић Милан 27
Лазић С. 344
Лакић Зоран 321, 378
Лалић Милутин 263
Лалић Михаило 269, 279, 280, 285,
290, 358, 363
Латковић Видо 344, 350, 353, 373
Лаушевић Душан 8
Leichenmaier Uli 262
Лекић Владимир 38
Лекић Саво 133
Лековић Драгутин-Драго 321
Лепетић Владимир 256
Лешић Јосип 289, 347
Липовина Љиљана 383

Лукетић Мирослав 143, 144, 194,
195, 212, 228, 229
Лукић Василије 8, 321
Лукић Драган 344, 350, 352
Лукић Света 355, 373
Лутовац Емилија 315
Лутовац Милисав 310, 311
Лутовац Момчило С. 321
Лучић Чедомир 322, 366

Љ.Б. 322
Љубенко Јованка 127
Љубиша [Стјепан Митров] 344
Љумовић, Веселин-Бато 227

М.Б. 244

М.В. 386

Магарашевић Милета 377
Максимовић Десанка 344, 358
Максимовић Миодраг 291
Малишић Весна 244
Мамузић Илија 349, 351, 355
Мандић Никола 81, 86, 90
Маринковић Боривоје 361
Маринковић Велимир 127
Марић Милун 371, 373
Маркишић Омер 187, 192
М[арковић] М[арко] 8, 385
Марковић Мило 185
Марковић Мира 244
Марковић Мирјана 38
Марковић Томаш 311
Марковић Чедомир Миланов 207-211, 222
Маровић Бранка 345
Маровић Миодраг 366
Маројевић Р. 237
Марсенић Драгутин 150, 182, 183, 186, 187, 192, 193, 195
Мартиновић Велимир-Бајица 50
Мартиновић Вељко 192, 193, 349, 352
Мартиновић Душан Ј. 7, 8, 9, 16, 41-44, 45, 89, 133, 134, 135, 196-198, 209, 210, 212-216, 231, 311, 312, 318, 322, 364, 375, 376, 378, 379, 380, 381, 383, 384, 385
Мартиновић Јован Јосифов-Јовица 220-228
Мартиновић Марина 134, 381
Мартиновић Миращ 226, 227
Мартиновић Нико Симов 310
Марушић Беба 226
Месингер Богдан 81, 90
Мештровић Данило 93, 126
Мијовић Павле 204
Милачић Божо 358
Милијевић Д. 84
Милић Слободан 322, 366

Милићевић Љубисав 127
Миловић Јевто 359
Миловић Милорад 193
Миловић Момир 369
Милосављевић Вера 127
Милосављевић Петар 363
Милошевић Божидар 127
Милошевић Јакша 233
Милошевић Милош 265
Милуновић Лука И. 136, 210
Милутиновић Сарајлија Сима 360, 361
Миљанић Аким-376-378
Миљанић Ђорђе М. 376, 378
Миљанић Гојко 232
Миљанић Михаило-Кокан П. 233, 234, 235, 236, 237, 240-243
Миљанић Новак Р. 7, 244
Миљанић Павле 231
Миљанић Радован 235
Мирановић Ксенија 256
Мирковић Милисав-Буца 80, 90, 370
Митрић Рајко 90
Митровић Митар 378
Митровић Михаило 376, 377
Мићковић Радун 373
Михаиловић Б. 347, 350, 353
Морачанин Љубиша 243
Мрињек Н. 84, 85, 86
Мугоша Војислав 38
Мустагрудић Д. 86

Н.Па 323

Назор Владимир 344, 345
Немировскиј Евгениј Љвович 379, 380
Нешић Петар 127
Николић Ђорђе 369
Николић Срећко М. 37, 311
Никчевић Војислав 284, 291
Никчевић Милорад 81, 90, 284
Никчевић Слободан 377, 378
Нишавић Рале 91

Нушић Бранислав 279, 346

Obeštrof Мах 262

Олујић Гроздана 350, 353

Оровић Рајко 381

Оташевић Душан 131, 134, 137

П.М. 244

Павићевић Б. 289

Павићевић Ранко 366

Павловић Будимир 83

Павловић Драгољуб 347

Павловић Живојин 362

Панфилов Димитрије Е. 91

Паровић-Пешикан М. 222

Пасиновић Миленко 193, 254-266

Пејановић Ђуро 286, 356

Пејовић Божидар 285, 343

Пејовић Ђоко Д. 312

Пејовић Крсто Ј. 324

Пејовић Т. 204

Пекић Борислав 360

Перовић Милутин 27

Перовић Олга 382

Перовић Пуниша 284

Перовић Славица 151

Перовић Сретен 128, 284

Пероци Ела 344

Петрић Милун 385

Петровић-Његош Никола I 361

Пешић Вукашин 185

Пижурица Крсто Р. 279-289, 373, 384, 385

Пижурица Мато 280

Пламенац Јован 373

Попов Чедо 91

Поповић Бранко 359, 370

Поповић Драган 91

Поповић Јован Стерија 279

Поповић Лука М. 364

Поповић Марко Миљанов 340, 345, 346, 347, 365, 368

Поповић Миодраг 351, 353, 355

Поповић Момчило 324

Поповић Симо 365, 367

Поповић Стеван 27, 34, 41

Prager Elizabete 241

Предојевић Милорад 364, 369, 371

Пулевић Вукић 136, 137, 138

Пушкин [Александар Сергејевич] 345

Пушоњић Бошко 373

Р.М. 381

Радовић Вук 288

Радовић Д. 344

Радовић Миљан 266

Радојевић Радоје 284

Радојичић Бранко 27, 37, 38

Радоњић Вукашин 318

Радоњић Драго 191

Радуловић Здравка 385

Радуловић Зорица 289

Радуловић Т. 223

Радуновић Ристо 345

Радусиновић Милош 362

Радусиновић М.П. 304

Радусиновић Павле Ст. 302-328, 362, 375

Ражнатовић Михаило 349 352

Раичевић Божидар 193

Раичевић С. 204

Раичковић Ђорђе 315, 326

Ракочевић Богић 289

Ракочевић Марко Ж. 369

Ракчевић Веселин 193, 369

Распоповић Радослав М. 10

Ратковић Миленко 133, 134, 345, 349, 351, 352, 354

Ратковић Раде 262

Рацковић Андрија 244

Рацковић Никола 194, 212, 229, 244, 266, 326

Рачета Шпиро 93, 126

Риђановић Јосип 260, 265, 266

Рикаловић Гојко 187, 195

Ровински Павел Аполонович 55,
134, 314, 315, 380, 381
Рогановић Станко 212
Рађеновић Јелица 368
Ротковић Радослав 284
Рувидић Рајко 377
Рутовић Желка 38

С.Б. 119

С.М.С. 266
С.Ћ. 291, 326
Савић-Трбуховић Ј. 222
Самарцић Милован 377
Санадер Слободан С. 91
Саројан Владимир 345
Секулић Зоран 233
Секулић Предраг 226
Сијарић Тамил 347
Симић Снежана 172
Симовић Антон И. 264
Симоновић Будо 128, 244
Сјеклоћа Вељко 134
Смаилагић Марин 262
Средановић В. 244
Срејовић Драгослав 202, 208
Срећковић Миодраг 91
Стаматовић Јован 193
Станичић Анто 345, 358
Станишић Божидар 315
Станковић Стеван М. 209, 266, 327
Старовлах Милош 193
Стевовић Саво 286
Стефановић Драгутин 351, 355
Стојадиновић Драган 368
Стојановић Драган 374
Стојановић Петар 311
Стојановић Радмила 181
Стојовић Милорад 236, 243
Стокић Гордана 382
Стрика Бошко 93
Стриковић Јован 81, 91
Стругар Бранислав 221
Стругар Вукица 374
Суботина Елена 226

Суботић Јелисавета 290

Т.В. 244

Таврић Здравко 91
Тадић Божидар 150, 192
Толстој Н.И. 319
Томовић Милета 135
Томовић С. 289
Трбојевић Ђ. 86
Трбуховић В. 222
Трифунковић Михаило 27
Трњавац Миливоје К. 291

Ћирић Емина 226

Ћопић Бранко 344, 356
Ћоровић В. 233
Ћупић Драго 335, 343, 356, 366,
380, 381

Ускоковић Борислав 151, 191, 249, 266

Утвић Владимир 91

Фригановић Младен 37, 311

Ханзер Ј. 84, 85, 86
Holeček Josef 346

Цанкар Иван 279

Carmineo Nicolo 266
Цачић Крунослав 266
Цветановић Слободан 171
Цвјетичан Радивој 374
Церовић Љубивоје 91

Чаволи Риза 37

Чавор Бранко 128

Чађеновић Јован 285, 343-374

Чандрлић И. 86

Чапрић Влајко 368, 370
Челебић Јован 128
Чобелић Душан 150, 191, 192
Чубелић Твртко 286, 291, 348

Цацић Петар 359

Шајкаш М. 126
Шакотић Здравко 128
Шалагинов В. 16
Шарановић Драгољуб 170
Шарановић Никола 374
Шаулић Јелена 351, 354

Шећковић Дамјан 185, 191
Шкарица К. 84
Шљиванчанин М. 81, 91
Шофранац В. 386
Шошкић Бранислав 192
Штајнер А. 84
Шћекић Драгољуб 369
Шћепановић Милован-Мушо 290
Шуковић Мијат 366
Шуковић Радивоје 284, 287, 290,
364, 374

ПРЕДМЕТНИ ИМЕНСКИ РЕГИСТАР

Агафје 237

Адиди М. 144

Алексић, проф. 331

Алигрудич Видак 317

Ана Ивановна, руска царица 239

Андреола Франћеско 225

Андрић Иво 286, 339, 367

Антелевић Саша 116

Антон Белан, дон 119

Апостоловић Јован 83, 88

Арсеније Превлачки, свети 111

Артуковић Андрија 104

Архангел Михаил, свети 101, 105,
114, 125, 211

Асановић Сретен 276, 286

Атанасијевић Милан 59

Атила Јожеф 87

Ашанин 107

Бадалић Јосип 271, 276, 280

Бакић Андрија С. 16, 25

Бакић Војин 16

Бакић Даринка 16

Бакић Зарија 11

Бакић Љубомир-Љубо 16

Бакић Митар Заров 5, 7-15, 16, 25

Бакић Радован 16-26, 41, 41, 42, 43

Балдаћи Антонио 136, 138

Бан Милоњић 280

Бан Митрофан, архиепископ
цетињски и митрополит Црне Горе,

Брда и Приморја 12, 97, 104

Баранин Душан 340, 363

Барац Антун 270, 271, 276

Барбић 107

Барбић Јован 104

Барбић Јоке 108

Барбић Михаило, протојереј 116,
201

Барбић Саво 104

Барбић Срђан 106

Баслер Ђуро 202

Батенберг Александар 46

Багрићева сестра 281

Бекин Бела 267

Бекин Љубица 267

Бекин Петар 267

Бекин Плана 267

Бекин Спасоје 267

Белић Александар 331

Бенац Алојз 202, 211

Берберовић Никола 103

Берић Берислав 122

Бертић Сара 86

Бећир, партизанска породица 115

Бећир Спасоје 110

Бећировић Радован 371

Бећковић Матија 365

Бешић Зарија 305, 314

Бикар Иван 87

Бистроум 350

Бјелински В.Г. 276

Благојевић Обрен 294, 295, 296

Бобров, др. 47

Бован Владимир 334

Богдановић Милан 351, 354

Богетић Никанор 105

Божовић Саша 83

Бојић Данило 270

Бољевић Јован 382

Бориловић Вук 55

Bow М. 254

Бошковић Драган 125

Бошковић Крсто 351, 354

Бошковић Радосав 331, 362

Брајичић Олга 273
Брајковић Владислав 260
Брановачки Данило 87
Бринић Никола 103
Брковић Јеврем 276, 289, 350, 353
Бродар М. 202
Бубањ Виктор 87
Бујеновић Јоко 104
Бујишић Слободан 332
Булат Иванка 89
Булатовић Миодраг 361, 363, 366
Булатовић Раде Веков 269
Булић Фране 221
Буњин Иван Алексејевич 50, 52
Бурић М. 40
Бурић Петар 59
Буторац Паво, дон 228

Васић Милоје 222
Васовић Милорад 298
Вученов Димитрије 336
Велимировић Николај 105
Велисављев 88
Вељковић Александар 294
Верн Жил 118
Вешовић Радоња 288, 340
Видмар Јосип 338, 360
Висарион Љубиша, митрополит 8, 45
Висока Порта, султан 12
Владисавић Сава, гроф Рагузински 239
Властелиновић Екатерина 106, 112, 116, 128
Властелиновићи 112
Влаховић Јован 105
Влаховић Петар 294, 297, 299
Вознесенски [Андреј Андрејевич] 358
Војводић Владимир 75
Војиновић Перко 297
Војно-Јасенички Валентин 239
Врана Иво 347
Вранички Предраг 271

Врбица Перо 59
Врчевић Вук 280
Вујадиновић Вук 87
Вујисић Јанко 276
Вујић Душан 87
Вујичић Рајко 212, 228
Вујовић Влатко 236
Вујовић Лука 335
Вукадиновић Вук 89
Вукадиновић Љубомир Т. 13
Вукановић Бета 242
Вуков Б. 84
Вуковић Андрија Шћепанов 56
Вуковић Божидар 380
Вуковић Бошко-Божо Мијајлов 270, 271
Вуковић Владислав 288
Вуковић Војин 286
Вуковић Гавро 9, 13
Вуковић Илија 348
Вуковић Јован 59
Вуковић Мироје 276
Вуковић Ново 340, 369, 371
Вуковић Станко, поп 56
Вуковић Чедо 287, 353, 361, 362, 370
Вукотић Богдан 59
Вукотић Божидар 97
Вукотић Душан 47
Вукотић Ђуро 97, 104
Вукотић Јован Ћ. 97
Вукотић Јово 97
Вукотић Мило 40, 97
Вукотић Никола 97
Вукотић Петар 97, 103
Вукотић Платон 97
Вукотић Стеван 104, 200
Вукотић Стево, војвода 59
Вукотић Стефан 97
Вуксан Душан Д. 132
Вукчевић Михаило 341, 364, 369, 374
Вукчевић Петар 145

Вулековић-Бољевић Војислав 106,
123
Вушовић Драгиња 325

Газивода Михаило 356
Галицин Георгије, кнез 237
Гарашанин Драга 217, 222
Гарашанин Милутин 211, 217
Гардашевић Петар 59
Гарибалди Ђузепе 116
Гатало Данило 48
Гвозденовић Анто М. 9, 375
Гејдар Џемал 239
Геролам, прота 224
Гете [Јохан Волфганг] 88, 101, 277
Главан Иво 87
Глигор, перјаник 279
Глигорић Велибор 332
Глишић Милован 276, 284
Глушчевић Божидар-Бошко 190
Гогољ [Николај Васиљевич] 276,
280
Гојнић Лабуд 47
Голубовић Михаило 48
Горажданин Божидар 380
Горки Максим 283, 313
Graff Eduard 87
Граховац Живорад-Жика 88
Грбљановић 112
Грегорић Павле-Брзи 83
Грос Мирјана 271
Грујић Марија 331
Грчевић Фрањо 276
Гурјевић Анатолиј Маркович 239
Гускова Јелена 320
Гуслар Нико, поп 126
Гутенберг Јохан 379, 380

Дамјановић С. 84
Данилевски Николај Јаковљевич
326
Дантес 237
Дапчевић Владо 140

Даун Џин 237
Дедовић Лука 133
Дедовић (Пејовић) Милица 131
Дежмар 271
Делетић Ратко 25, 276
Деретић, официр 101
Динан Анри 83, 88
Диор Кристијан 237
Дожић Гаврило 83, 134, 135
Достојевски Фјодор Михајлович 88,
276
Драгић Милорад 51
Драговић (Адамовић) Љубица 49
Драговић Александар М. 60
Драговић Андрија 45, 53
Драговић Арсеније-Ацо 46
Драговић Вук Ж. 45, 50, 51, 54
Драговић Драго Иванов 56
Драговић Драго Комненов 56
Драговић (Дулис) Паулина-Паве 47,
56, 57
Драговић Ђорђе Ж. 54, 57, 58
Драговић Живко 45, 47, 53, 56, 57,
59, 60
Драговић Иван Драгов 55, 56
Драговић Иван Марков 60
Драговић Јелена М. 60
Драговић (Јововић) Крстиња 53, 43
Драговић Марко 8, 9, 45, 53, 59
Драговић Милутин М. 60
Драговић Мирко М. 60
Драговић Мишо 54
Драговић Павле 48, 54
Драговић Петар Драгов 53, 54, 56
Драговић Петар Живков 5, 45-60
Драговић Саво 53, 56
Драговић Слободан 46
Драговић Спасоје Драгов 56
Драговић Стеван М. 60
Драпшин Петар 87
Драшковић Веселин 173
[Дрекаловић Илија], црногорски
војвода 357
Дрекаловићи-братство 267

Дујовић Стоја 333
Дукљанин, цар 114, 115
Дулис Павле 57
Дулис Петраки 57
Дурковић-Јакшић Љубомир 333
Дучић Стеван 341, 369
[Душан Стефан] српски
средњовјековни владар, краљ, цар
112

Билас Милован 271, 272, 360, 365
Ђоковић Божидар-Муса 273
Ђоковић Драгиша 190
Ђоковић Љубомир 87
Ђорђе, свети 101, 102, 114, 116
Ђорђевић Владан 10, 83, 87
Ђођевић Криста 83
Ђукић Недељко 104
Ђукић Радивоје-Лола 337, 340, 371
Ђукић Трифун 341, 343, 359, 362,
371, 372, 373
Ђунио Рудолф 107
Ђурановић Веселин 335
Ђурановић Мато 258
Ђурашковић Љубица 132
Ђурић Владимир 294
Ђурић Милош (чика Миша) 50
Ђурић Митар 133
Ђуричковић Веселин 40
Ђуришић Шпиро 118
Ђурковић Никола 99, 105, 110, 124

Еминеску [Михаил] 339
Ердељановић Јован 298, 341

Жигон Јелена 75
Жигон Стево 89
Жижић Живко 332
Жупанчић [Отон] 348

Заниновић Вицо 272

Заниновић Храсте В. 271
Зановић Стјепан Анибал 381
Злоковић Игњатије-Игњо 105, 123,
250, 259
Злоковић Максим 103, 123, 200
Злоковић Миливој 104
Змајевић Андрија 222, 280
Змајевић Матија 225
Зоговић Радован 276, 278, 286
Золак Триво 129
Зубац Перо 77
Зуковић Љубомир 340

[Иван IV Васильевич Грозни],
руски цар 238
Ивановић Александар-Лесо 276,
280
Ивановић З. 40
Ивановић Здравко 130
Ивановић Златко 130
Ивановић Зоран 130
Ивановић Иван А. 256
Ивановић Јелена 129, 130, 140
Ивановић Љ. 84
Ивановић Радомир В. 277
Ивановски Владимир 320, 323
Ивековић Ђирил 222
Ивковић Стојан 125
Ивовић Нико 256
Ивошевић Василије-Васо, прота
103, 123, 200
Ившић Стјепан 271
Иларион Рогановић, митрополит 45,
83, 87, 88
Илија, свети 103
Ingliz Ilzi 88
Inglis Elizabet 89
Inglis Ešli 83

Јаворшек Антон 101, 107
Јакшић Стеван 238
Јанковић, поручник 341
Јауковић, адвокат 332

Јауковић Радуле 348
 Јевстатије Превлачки, Свети 102
 Јевтушенко [Јевгениј
 Александрович] 358
 Јекић Урош 83
 Јелачић, Бан 119
 Јељцин 234
 Јеремић Драган М. 359
 Јесењин Сергеј Александрович 88
 Јовановић Анђе 130
 Јовановић Арсо 308
 Јовановић-Гавриловић Биљана 187
 Јовановић Ђуро 59
 Јовановић-Змај Јован 84, 88, 283
 Јовановић Милан-Батут 83, 87, 88
 Јовановић Милан-Морски 83
 Јовановић Михаило, митрополит
 83, 87
 Јовићевић Андрија 298, 299, 304,
 305, 306, 317, 323
 Јововић, др. 47
 Јововић Јован 53
 Јововић Радоје 336
 Јокановић Владимир (Владо) Т. 75-
 82, 89-91
 Јокановић Владимир-јуниор 76, 78
 Јокановић Јелена 76
 Јокановић (Крлежа) Ида 76
 Јокановић (Мартиновић) Стане 76,
 83
 Јокановић Николај 83
 Јокановић Триво 76
 Југовића Мајка 108
 Јун-Брода Ина 236

Кажих Душанка 334
 Кажих Марко 333
 Калезић Милосав-Бато 271, 290
 Калезић Ново 340
 Калезић Слободан 276, 277, 288,
 371
 Калуђеровић Маре 130
 Калуђеровић Шпиро 103
 Кампе Александар 105

Кандић 333
 Карађорђе 101, 118, 119, 362
 Карађорђевић Александар, краљ
 134
 Карађорђевић Марија, краљица 83
 Карађорђевић Петар, краљ 13, 14
 Карађорђевићи династија 59
 Карађузовић Муртеза, муфтија
 црногорских муслимана 133
 Караџић Вук Стефановић 106, 108,
 119, 239, 280, 281, 282, 337, 338,
 350, 351, 353, 357
 Карељин 84
 Ди Картоли Коста (Costa di
 Carttoli) 92
 Касалица Слободан 40, 41
 Катарина I Алексејевна, руска
 царица 239
 Катарина II Велика, руска царица
 239
 Кафеш Фрањо 87
 Кашанин Милан 87
 Кецман М. 84
 Кидрич Борис 86
 Килибарда Гојко 337
 Килибарда Новак 289
 Кисин Рајко 86
 Кнежевић Раде 87
 Коваљов С.А. 292
 Ковачевић Никола-стари 48
 Ковачевић Предраг 257
 Ковачевић Шпиро 8
 Коегнер Valentin 380
 Колендић 331
 Кордић 107
 Косовић Нада 337
 Костић Бранко 130, 143
 Костић Василије (Васко) Мирков
 92-95, 126-128
 Костић Васо 93
 Костић Владо 143
 Костић Вуко-Лука 93
 Костић (Вукотић) Велика 143
 Костић Душан 287

Костић Ђорђе 357
Костић Ђуро 93
Костић Иво Марков 93
Костић Јован-Јоко Ф. 92
Костић Крсто 99
Костић Лаза 363, 337
Костић Лазо М. 93, 112, 117, 120, 122
Костић Лазар Ђ., протојереј 92, 93
Костић (Мандић) Маја 130, 143, 145
Костић Марко Л., протопрезвитер 92, 93, 116
Костић Милан 7, 8, 9
Костић Мирко Марков 93, 98, 99, 115
Костић Нада 116
Костић Николај С. (Нико гуслар), протопоп 92
Костић-Пејовић Милица 129-149, 196-198
Костић Раде В., поп 92
Костић Стефан В. 92
Костић Стефан Ј., поп 92
Костић Тајјана-Тања 130, 143, 144
Костић Филип Н., поп 92, 124
Костић (Ципра) Леополдина 93
Кочић Петар 287, 348
Краљевић Марко 344, 384
Крклец Густав 276, 282, 357
Крлежа Мирослав 286, 367, 371
Крцић Милан 105
Кршанац Андрија 105
Кршанац Антонио 114
Кузмановић Ђорђе 83
Кујовић Стануша 268
Кукић Оливера 129
Кусовац Василије 122
Куреш Голуб 268

Лазар, Свети 239

[Лазар Хребелановић], српски кнез 104, 105, 106, 107, 109, 112, 118, 122, 127

Лазаревић Лаза 83, 87

Лакић Зоран 323
Лалић Милутин 259
Лалић Михаило 273, 276, 277, 278, 279, 280, 281, 282, 283, 284, 285, 286, 287, 288, 289, 290, 291, 340, 284
Лалић Радован 331
Лаловић 341
Латас Омер-паша 132
Латковић Видо 331, 335, 351, 354, 355
Леко Марко 83
Лековић 308
Лењин [Владимир Иљич Уљанов] 89
Леополдовна Ана 239
Липовац Милош 257
Лондон Џек 241
Лопушина Илија 333
Лукић Василије 305, 315
Лукић Радомир Д. 294, 295, 296
Лутовац Милисав 294, 298, 315

Љоч Драга 88

Љочић Драга 83
Љубешкина Клава 237
Љубиша Стјепан Митров 276, 284, 286, 337, 356

Мавровинутос Васос 118

Мажуранић Иван 276
Макек 271
Манојловић Ристо 268
Маркишић Омер 187
Марковић Антон 123
Марковић Димитрије 271, 337
Марковић (Звицер) Савица 199
Марковић Јосип 110
Марковић Милан 199
Марковић Мило 331
Маркович, породица 117
Марковић Чедомир Миланов 199-207, 212-216, 228
Маркс Карл 175, 270

Маровић Бранко 118
 Маројевић Радмило 237
 Марсенић Драгутин В. 187
 Мартиновић Б. 84
 Мартиновић (Бандур) Ангелина 217
 Мартиновић Блажо Ивов 79, 87
 Мартиновић Бранко 318
 Мартиновић Бошко Марков 217
 Мартиновић Душан Ј. 89, 157, 297, 316, 336, 384
 Мартиновић Ђуро Ивов 76
 Мартиновић Јован-Јовица 217-220, 228, 229
 Мартиновић (Јокановић) Стане 87
 Мартиновић Јоко Ђуров 76
 Мартиновић Јосиф Бошков 217
 Мартиновић Марко Савов 79, 87, 224, 225
 Мартиновић Мило Ђуров 76
 Мартиновић Митар Бошков 79, 88
 Мартиновић Нико Симов 305, 309, 315, 375
 Мартиновић Никола Васов 79, 87
 Мартиновић Саво Матов 364
 Мартиновић Станко Ников 79, 87
 Мартиновић Урош К. 375, 376
 Матавуљ Симо 276, 286, 357
 Маучевић Бранко 86
 Мацеџовић Кањош 344, 356
 Мачура Милош 294, 295
 Машера Сергеј 107
 Медовић Аћим 83
 Мемишевић С. 84
 Мериме [Проспер] 237
 Мештровић Данило, протојереј-ставрофор 116
 Мештровић Јоко 106, 123
 Мијовић Павле 210
 Мијушковић Елеонора 336
 Миклашевски Игор 239
 Миланковић Милутин 83, 87
 Миланковић Јован 83
 Милачић Божо 332, 360
 Милачић Марко 332
 Миленковић Милутин 236
 Милетић Цвјетка 57
 Милиновић Тома 118
 Милић Лука 331
 Милић Периша 59
 Милић Стане 139
 Милић Шћепан 59
 Миличић Јаков 87
 Миловић Драго 118
 Милошевић Блажо 268
 Милошевић Марко 113
 Милошевић Олга 83
 Милутиновић Вукалица 288
 Милутиновић Иван 311
 Милутиновић-Сарајлија Сима 362
 Миљанић Александар Едвардов 230
 Миљанић Гојко 232
 Миљанић Душан Ников 230
 Миљанић Едвард Милошев 230
 Миљанић Јован Павлов 230
 Миљанић Јовица Павлов 230
 Миљанић Милош Едвардов 230
 Миљанић Милош Ников 230, 231, 232, 376, 377, 378, 379
 Миљанић Миљан 232
 Миљанић Михаило П.-Кокан 47, 230-240, 243, 244
 Миљанић Нико Петров 230, 231, 232, 377, 378, 379
 Миљанић Никола Едвардов 230
 Миљанић Павле Михаилов 230
 Миљанић Павле Петров 230, 231, 379
 Миљанић Павле Симов 231
 Миљанић Петар Михаилов 230, 231, 232, 376, 377, 378, 379
 Миљанић Петар Ников 230, 231
 Миљанић Симо Павлов 230, 231
 Минић Вук 117
 Миравевић, генерал 313
 Мирковић Јован 118
 Митровић Стефан 87
 Мортон Лиз 88
 Мугоша Миодраг 317

Мугоша Миомир 318
Мук Адолф 100

Нађ Коста 87

Назор Владимир 99, 109, 276, 283
Накићеновић Јован 103
Наполеон I Бонапарта 237
Недић Владан 335
Немања 371
Немањићи, династија 100, 113, 114
Немировски Евгеније Љвович 379, 380
Ненадовић Љубомир-Љуба 359
Никифоров Николај 105
Никола, Свети 101, 104, 226
Николић Војин 273
Николић Јован 8, 9
Николић Милан 88
Николић Петар 59
Никчевић Војислав П. 276, 277
Новаковић Божо 8
Нушић Бранислав 280, 287, 289, 363

Његуш Вучко 55

Његуши, племе 134, 135

Обрадовић Вук 276

Обрадовић Вукић 286
Обрадовић Доситеј 326, 339
Огњановић Стево 47
Огњеновић Марија 57
Ораховац Петар 242
Оровић Саво 381
Остојић Видак 284

Павићевић Јоке 130

Павићевић Мићун 58
Павичић Дашо 123
Павлићевић Ике 130
Павловић Драгољуб 333

Павошевић Адела 87

Пајер, др. 47
Пајковић Михаило Б. 315
Пајовић Драган 130
Пајовић Мирјана 130
Пајовић Петар 130
Пајовић Стане 129, 130, 132, 140
Пантић Мирослав 75, 335
Панфилов Димитрије Е. 80
Панчић Јосиф 83, 87
Папо Исидор 88
Паровић-Пешикан Маја 218
Пасиновић Бошко 245
Пасиновић Миленко 245-253, 266
Пауновић Радисав 334
Пеичић Константин 88
Пејановић Васо 329
Пејатовић Танасије 332, 347
Пејовић Божидар 358
Пејовић, братство 129, 130, 131, 135
Пејовић Вуко Шћепанов 132
Пејовић-Дедовић Милица 133, 134
Пејовић Ђуро, поп 130, 131, 134, 135, 136
Пејовић Јово Митров 139, 140, 141
Пејовић Јошо 132
Пејовић Крсто Попов 131, 136, 137, 138, 139
Пејовић Маркиле 132
Пејовић Марко Митров 129, 130, 139, 140, 141
Пејовић Митар 139
Пејовић (Радоњић) Маре 140
Пејовић Саво, протојереј 129, 131, 133, 136, 139
Пејовић Шћепан Перов 132
Пекић Борислав 338
Перовић Батрић 355
Перовић Даница 88
Перовић Лазар Т. 133
Перовић Митар 329
Перовић Пуниша 281, 288
Перовић Сретен 276
Перовић Стеван-Цуца 276, 284

Перунички Ђорђије 332, 333
 Перуница Косто Р. 287, 289
 Перциреп Лазер 55
 Петар Велики, руски цар 238, 239
 Петковић Анђе 57
 Петковић Душан 99
 Петковић С. 84, 118, 124
 Petre Fr. 271
 Петрић Нико 269
 Петровић Вељко, хајдучки
 харамбаша 118, 119
 Петровић Гајо 271
 Петровићи-Његоши, династија 24,
 59
 Петровић-Његош Василије 239
 Петровић-Његош Вјера, принцеза
 141
 Петровић-Његош (Вукотић)
 Милена, краљица 53, 361
 Петровић-Његош Данило, владика
 55
 Петровић-Његош Данило, књаз 132
 Петровић-Његош Ксенија, принцеза
 141
 Петровић-Његош Милица, принцеза
 133
 Петровић-Његош Мирко, принц 12
 Петровић-Његош Никола I 7, 8, 13,
 46, 53, 59, 132, 278, 286, 287, 291,
 337, 346, 360, 361, 362, 364, 365,
 366, 385
 Петровић-Његош Петар I 134, 365
 Петровић-Његош Петар II 24, 53,
 81, 89, 90, 91, 99, 109, 112, 115, 116,
 128, 131, 134, 135, 142, 276, 277,
 279, 280, 281, 284, 285, 290, 291,
 314, 325, 339, 348, 350, 353, 356,
 359, 360, 363, 375, 384, 385
 Петровић Мирко, војвода 132
 Петровић Светозар 271
 Петровна Јелисавета, руска царица
 15, 239
 Пешић М.М. 48
 Пижурце, братство 279

Пижурица Ана 288
 Пижурица Крсто Р., 267-278, 289-
 291
 Пижурица (Ракочевић) Мира 268
 Пижурица Радоје 268
 Пижурица Радосав 268, 270
 Пижурица Спасоје 268, 269
 Пилетић Јоле 373
 Пилетић Спасоје 59
 Пламенац Митар 9, 10, 12, 14
 Полексић 333
 Полетика Идалија 237
 Попа Васко 361
 Попов Чедомир 80
 Поповић Блажо 334
 Поповић Бранко 340, 371
 Поповић Јован Стерија 287
 Поповић –Липовац Јован 382
 Поповић Лука М. 364
 Поповић Марко Миљанов 276, 278,
 283, 284, 285, 286, 298, 304, 316,
 319, 322, 324, 327, 336, 337, 338,
 340, 341, 343, 345, 346, 347, 356,
 357, 358, 360, 361, 362, 364, 365,
 368, 370, 371, 373, 374
 Поповић Никола Крстов 140
 Поповић Радоје 133
 Поповић Стеван 26, 40, 41
 Преград Златко 22
 Предојевић Милорад 363
 Прелевић Велимир 130
 Прелевић Љубица 129, 130, 140
 Прелевић Смиљана 130
 Прелевић Тијана 130
 Пулевић Вукић 138
 Пупин Михаило 231, 379
 Путин Владимир 294, 317, 318, 323,
 325, 326, 328
 Пушкин Александар Сергејевич 88,
 237, 324, 326

Радановић Ђуро 141
 Радичевић Бранко 281
 Радичевић Душан 348

Радичевић Зарија 133
Радмиловић 273
Радов Сула 298, 304, 306
Радовановић Војислав 292
Радовановић Милијана 299
Радовановић Милован 294
Радовић Данило 330
Радовић Душко 88
Радовић Ђуза 276
Радовић Лука 55
Радојичић Бранко 35, 40, 151, 336
Радојичић Мирослав 89
Радоњић Вукашин 318
Радоњић Ђуро 140
Радоњић Перо Јоветин 135
Радоњић Раде Ђуров 140
Радоњић (Станишић) Иве 140
Радуловић Зорица 288
Радусиновић Павле Ст. 292-302,
317, 318, 319, 320, 321, 322, 323,
324, 325, 326
Рајс Рудолф Арчибалд 83
Раковац Ладислав 87
Ракочевић Новица 270
Ракочевић Петар И. 273
Ракочевић Ристо 276
Ракчевић Весна 317
Ралевић Мирољуб 15
Ранимир Илија 89
Ранковић Светолик 332
Распоповић Милан 336
Распоповић Радослав М. 10
Рафаило Хаџи 358
Рацковић Никола 382
Рашковић Јован 89
Рашовић Драгиша 273
Рашовић Ђорђе 359
Рашовић Јане 57
Рендић-Миочевић Дује 217
Rehtanz Ch. 144
Рибар Иво-Лола 87
Рибар Јурица 87
Ризванбеговић Ениса 271

Ровински Павел Аполонович 55, 56,
209, 297, 298, 299, 302, 303, 305,
306, 309, 313, 314, 316, 317, 318,
320, 323, 324, 328, 358, 375, 381
Ровчани, братство 267
Рогановић Лазар 365
Роглић Јосип 294
Рождественски Р. 358
Романов, Николај Други 237
Росандић Драгутин 276
Ротковић Радослав 276
Rohlens Jozef 136, 137, 139
Рувим Хаџи 361
Рудић Вујадин 294
Рундо Петар Р. 48
Рус Павле 298, 318
Руцовић Богобој 97, 103
Руцовић Гаврило 97, 103
Ршумовић Радован 298

Сабо 3. 84

Сава Немањић, Свети Сава, први
српски архиепископ 83, 107, 113,
119, 239, 365, 366
Савић Дамјан 83
Сављевић Михајло Будо 83
Салинас 99, 107, 109
Saninas Price Roberto 127
Сарајкин Виктор 237
Саушкин Јулијан Гљебович 292,
324
Секулић Исидора 88
Секуловић, братство 370
Сетенчић Глигор 103
Стефановић Драгутин 334
Szege Nikola 89
Сијарић Ћамил 286, 338, 361
Симеон, Свети 239
Симић Б. 84
Симић Новак 48
Синђелић [Стеван], војвода 101, 102
Скендербег-Ђурађ Кастриот 106

Скерлић Јован 277
Смаил-Ага Ченгић 380
Соколовић Вулек Радов 92
Соколовић Јован Шћепанов 92
Соколовић Никола Јованов 92
Соколовић Никола Шћепанов 92
Соколовић Раде (Вуко) Шћепанов 92
Соколовић Раде Стефанов 92
Соколовић Стефан Николин 92
Соколовић Шћепан Радов 92
Софија Алексејевна 239
Спасић Милан 107
Спиноза 101
Срејовић Драгослав 203, 210
Стаљин, Јосиф Висарионович
Џугашвили 237, 238, 239, 331, 371
Стаматовић Јован 125
Станковић Борслав-Бора 283
Станојевић Комнен Милошев 56
Станојевић Марко Станојев 56
Станојевић Милош Станојев 56
Станојевић Станоје Милошев 55, 56
Старчевић Мирко 104
Стевановић Михаило 331
Стејић Јован 83, 87
Стефановић Михаило 366
Стијеповић Маре 131
Стијовић Ристо 77
Стјепчевић Иво, дон 111
Стојадиновић Милица 89
Стојанка мајка Кнежопољка 357
Стојановић Војислава 335
Стојовић Милорад 276, 283
Стругар Ђане 135
Суботић Војислав М. 83, 87
Суботић Војислав, млађи 83
Сундечић Јован 97
Сундечићи 112

Тајовић Ладо 269
Текелија Сава 88
Тепелен Али-паша 57
Терзић, генерал 318

Тесла Никола 88
Теута, илирска краљица 112
Тимотић Радиша 50
Тито Јосип Броз 48, 89, 103, 108, 115, 142, 237, 282, 283, 285, 371
Тихонов Сергеј Иванович-Серјожа 240
Тодоровић Коста 83
Тодоровић Нада 235
Томас Антун 104
Трипун, Свети 102
Тројановић Ана 200
Тројановић Анка 105
Толстој Владимир 238
Толстој Лав Николајевич 50, 52, 88, 238
Толстој Никита Илич 309, 315
Туђман Фрањо 100, 125
Тургењев Иван 50, 52

Теклић Васо 335
Топић Бранко 358
Ћулум Живојин 88

Урдешић Нико 103
Урошевић Атанасије 294, 296, 299

Феодор 348
Филиповић Бранко-Фило
Филиповић Ђорђе 236, 242
Филиповић Жана 317
Fisher Bella 87
Флакер А. 271
Флоршић Ватрослав 86
Франасовић Драгутин 83
Франковић Драгутин 272

Хамид Абдул 132
Хасерт Курт 138
Хаџи Богдан 352
Хаџи-Чађеновић Богдан 467

Немрт Adolf 88
Херцеган В. 84
Хитлер Адолф 239
Нолеџек Josef 346
Хорак Бохуслав 136, 137
Хорват С. 84
Хрушчов Никита Сергејевич 237

Цанкар Иван 276, 281, 287
Цар Марко 106
Цвијић Јован 298, 301, 304, 306,
307, 311, 315, 325, 328
Цермановић Кузмановић
Александрина 217
Црновршанин Смајо 271
Црнојевић Стефан-Стефаница 92

Чађеновић Бајо 329, 330
Чађеновић Вукалица 330
Чађеновић Јован 276, 285, 288, 329-
342, 371-374
Чађеновић Миљан 330
Чађеновић Перо 341
Чађеновић Станка 330
Чехов Антон Павлович 50, 52

Чехов Олга 239
Чибук 97
Чизмовић Милисав 337
Чобелић Душан 190
Чорбић Александар 336
Чубелић Твртко 276
Чупар Иво 86
Чупић Еугеније 88

Шарановић Бранко-Бањо 332
Шименц, поручник 113
Шир Цеси 382
Шлосер Ј. 89
Шниквелд, пуковник 57
Шобајић Илија Ш. 382
Штајнер Алфред 77, 87, 88
Шћепан Мали 285
Шувар Стипе 110
Шуковић Радивоје 276, 277, 288,
383, 385, 386
Шуловић Војин 83, 89
Шумадинац Зорица 102
Шчеглов, царско руски министар 12

РЕГИСТАР ПЕРИОДИКЕ

Адвокат (Подгорица) 119
Adriatico (Podgorica) 258
Аеросвет (Београд) 97
Актуелне политичке информације (Београд) 186, 187
Aletrnances (Kan) 240, 241
Анали Економског факултета (Суботица) 193
Археолошки преглед (Београд) 207, 208
Археолошки преглед (Љубљана) 209, 223
Архивски записи (Цетиње) 225
Arhologia Iugoslavica (Beograd) 208
ASKRO (Zagreb) 86
Acta historiae, medicinae, stomatologiae, pharmaciae, veterinariae (Beograd) 122

Багдала (Крушевац) 241
Барске новине (Бар) 317
Београдска недеља (Београд) 241
Библиографски вјесник (Цетиње) 7, 8, 45, 155, 189, 192, 193, 209, 210, 212, 232, 277, 280, 312, 321, 357, 359, 361, 363, 364, 371, 374, 382, 383, 385
Билтен (Москва) 242
Билтен (Тиват) 119
Билтен Републичког завода за унапређивање школства Црне Горе (Титоград) 307, 356
Билтен Савеза књижевника Југославије (Београд) 359
Билтен СИЗ-а за научне дјелатности СРЦГ (Титоград) 184, 185

Билтен Удружења Универзитета Црне Горе (Титоград) 247, 252, 257, 266
Бјелопољске новине (Бијело Поље) 128
Бока (Котор / Херцег Нови) 93, 101, 102, 105, 122, 124, 126, 127, 200, 208, 223, 225, 226, 246, 251, 255, 257
Бококорторски магазин (Херцег-Нови) 119, 200
Борба (Београд) 142, 182, 183, 191, 271, 324, 327
Босанска вила (Сарајево) 11
Браник (Нови Сад) 11
Браничево (Пожаревац) 241

Васпитање и образовање (Титоград / Подгорица) 34, 184, 186, 187, 189, 192, 193, 247, 259, 277, 280, 281, 282, 283, 284, 285, 286, 288, 290, 305, 312, 315, 357, 358, 359, 372, 373, 378, 384, 385
Велика Србија (Земун) 200
Вера (Београд) 119
Весник (Београд) 93, 126
Вестник МГУ (Москва) 303
Вечерње новости (Београд) 108, 127, 233, 244, 311, 312, 322, 325, 326, 328, 367, 374
Vijesti (Podgorica) 226, 317, 318, 320, 327
Вјесник (Загреб) 119
Војска (Београд) 110
Volksstimme (Беч) 241

Галаксија (Београд) 109
Географски преглед (Сарајево) 303

Geografski horizont (Zagreb) 246, 255, 305, 310, 311, 321
Глас Врбаске бановине 46
Глас Црногораца (Подгорица) 46, 93, 111, 125, 126, 127, 321, 326, 367, 369, 370, 374
Глас Црногорца (Цетиње) 10, 11, 13, 129, 376
Гласник Етнографског института САНУ (Београд) 303, 311, 312
Гласник Народне библиотеке "Радосав Љумовић" (Подгорица) 286, 305, 366
Гласник Привредне коморе Црне Горе (Титоград) 184
Гласник Републичког завода за заштиту природе (Титоград) 34, 136, 137, 138
Гласник Српског географског друштва (Београд) 28, 29, 30, 31, 32, 33, 40, 293, 294, 301, 303, 311, 316, 318, 322, 327
Гласник Српског ученог друштва 55
Гласник ЦАНУ, Одјељење друштвених наука (Титоград / Подгорица) 155, 156, 231, 379
Гласник ЦАНУ, Одјељење умјетности (Титоград / Подгорица) 223, 288, 357, 358, 363
Гласник Цетињских музеја (Цетиње) 208, 210, 303, 304
Глобус (Београд) 306, 311, 312, 317
Годишњак Библиотеке Матице српске (Нови Сад) 380
Годишњак Више поморске школе (Котор) 246, 251, 256
Годишњак Географског друштва Црне Горе (Цетиње, Титоград, Никшић) 18, 31, 35, 37, 38, 40, 193, 246, 254, 256, 259, 293, 294, 319
Годишњак Економског факултета (Титоград / Подгорица) 146, 157,

181, 182, 183, 184, 187, 188, 191, 192, 197
Годишњак Института за географију Филозофског факултета (Никшић) 37, 38, 40, 259, 319
Годишњак Института за језик и књижевност (Сарајево) 357
Годишњак Педагошке академије (Никшић) 293, 303, 315
Годишњак Поморског музеја Котор (Котор) 222, 223, 224, 225, 228, 246, 248, 251, 255, 258, 259, 260, 265, 266
Годишњак Цетињске гимназије (Цетиње) 8, 45, 355, 356
Голуб (Сомбор) 370
Градина (Ниш) 306
Гражданин (Москва) 15
Грлица (Цетиње) 10, 13

Дан (Подгорица) 128, 189, 193, 200, 244, 291, 308, 319, 322, 324, 325, 326, 328, 365, 366, 367, 368, 369, 370, 371, 372, 373, 374
Дани Скадарског језера (Каруч) 210
Development 146, 196
Директор (Београд) 94, 121, 188, 192
Дневник (Нови Сад) 326, 328, 373
Дневни телеграф (Подгорица) 200
Добровољачки гласник (Београд) 139, 194, 200
Друштво економиста Црне Горе и Привредна комора (Титоград) 185
Дуга (Београд) 117, 233, 242, 244

Економија (Приштина) 29, 30, 40
Економика (Београд) 147, 184, 187, 188, 200
Економика (Ниш) 189

Економика удруженог рада
(Београд) 185
Економист (Београд) 153, 154, 187,
188, 193, 197
Економска јединица (Београд) 181
Економска политика (Београд) 180,
197, 247, 258
Економски анали (Београд) 156,
157
ЕТМ - Часопис за електротехнику
(Подгорица) 379
Етнолошки преглед (Београд) 293,
304
Еурека (Горњи Милановац) 116

Железница (Београд) 188
Жена (Београд) 126
Жена данас (Београд) 181
Журнал министарства народног
просвешћенија (Москва) 15

Завичај (Београд) 242
Запис (Подгорица) 285
Записи (Београд) 232, 240
Записи (Цетиње) 132
Зборник за језик и књижевност
(Београд) 335
Зборник Културолошког факултета
(Цетиње) 208
Зборник Народног музеја (Београд)
209
Зборник Правног факултета
(Титоград / Подгорица) 146, 153,
155, 183, 184, 185, 191
Зборник радова Етнографског
института САНУ (Београд) 304
Зборник радова Природно-
математичког факултета
(Приштина) 29, 30
Зборник радова професора и
сарадника Филозофског факултета
(Никшић) 362

Зборник Факултета за поморство
(Котор) 193, 247, 256, 257, 259
Земља и људи (Београд) 247, 257,
258, 305
Земља Совјета (Београд) 313
Zeriirinis (Priština) 29
Зета (Подгорица) 46
Зид (Подгорица) 38
Зидне новине 51, 94

Илустрована Политика (Београд)
108, 234, 242, 243
Индекс (Подгорица) 314
Индустрија (Београд) 187
Invenataria arheologica (Beograd) 208
Интервју (Београд) 111, 127, 243,
319, 323
Исток (Подгорица) 115, 243, 363
Историјске свеске српског наслеђа
(Београд) 122
Историјски записи (Титоград /
Подгорица) 7, 8, 9, 124, 185, 189,
191, 193, 308, 310, 311, 320, 321,
322, 359, 368, 380, 383, 384

Јавност (Сарајево) 117
Јединство (Приштина) 30, 37, 38,
372
Језик (Подгорица) 372
Journal of electrical engineering
(Podgorica) 231
Југославика (Београд) 33
Југославски журнал (Београд)
Yugoslav review (Beograd)
Justicija (Beograd) 119

Карампана (Котор) 219, 228
Келнске новине 46
Kerkime gieografike (Priština) 31
Књижевна историја (Београд) 355
Књижевне новине (Београд) 127,
233, 288

Књижевност и језик (Београд) 277,
280, 284, 351, 354, 355, 356, 358
Комуна (Београд) 28
Комунист (Београд) 182, 184
Комунист (Титоград) 243, 288
Кореспонденција [Москва]
Копа (Титоград) 357
Кругозор (Москва) 243
Кубанске новине 319
Културни живот (Подгорица) 289,
290, 360

Легопис Матице српске (Нови
Сад) 277, 284
Литературная Россия (Москва) 314
Лица (Сарајево) 119

Маринеро (Тиват) 99
Матица (Цетиње / Подгорица) 210
Матица Боке (Херцег Нови) 200
Медицински вјесник (Осијек) 85
Мисао (Нови Сад) 283
Млади радник (Пљевља) 356
Младост (Београд) 233
Младост [Шибеник] 374
Монархија (Котор) 111
Monitor (Титоград / Подгорица) 119,
226, 371
Монтенегробанка д.д. (Подгорица)
187
Монтенегро МобилАрт
(Подгорица) 226
Московская Правда 226
Мостови (Пљевља) 361, 362, 366,
373

Настава и васпитање (Титоград)
357
Настава и васпитање (Београд) 317
Наша жена (Цетиње) 181
Наша пољопривреда (Титоград)
304

Наша пољопривреда и шумарство
(Титоград) 304
Наша ријеч (Никшић) 312
Наша штампа (Београд) 233
Наше новине (Котор) 119
Недјељна Далмација (Сплит) 127
Недјељни вјесник (Загреб) 127
Никшићке новине 243, 311, 313,
318, 319, 322, 323, 324, 375
НИН (Београд) 119, 233, 234, 243,
375
Нова књига (Нови Сад) 317
Нова трговина (Београд) 181
Нови свијет (Приштина) 38
Новине српске (Подгорица) 200
Новое време (Русија) 46
Новости (Београд) 364
Новости "8" (Београд) 109, 127

Обележја (Приштина) 28, 30, 31
Образ (Београд) 126
Овдје (Титоград / Подгорица) 31,
117, 136, 242, 247, 281, 282, 285,
286, 288, 290, 306, 307, 308, 313,
318, 356, 357, 358, 359, 360, 361,
362, 366
Огледало (Подгорица) 363
Огледи (Титоград) 277, 284, 305,
351, 353
Одзиви (Бјело Поље) 30, 31, 361
Омладински покрет (Титоград /
Подгорица) 115, 289, 320
Општина (Београд) 182
Организација и кадрови (Београд)
182
Orizont (Темišvar) 339
Ослобођење (Сарајево) 109, 243
Открића (Загреб) 222

Панчевачко читалиште (Панчево)
383
Perperimi (Priština) 30

Побједа (Титоград / Подгорица) 36,
38, 46, 93, 98, 99, 100, 125, 126,
127, 128, 136, 142, 181, 183, 186,
190, 191, 192, 193, 210, 211, 226,
227, 234, 237, 240, 242, 243, 244,
247, 249, 259, 260, 266, 277, 280,
281, 282, 283, 284, 285, 287, 288,
289, 290, 305, 306, 307, 308, 310,
311, 313, 314, 315, 317, 318, 319,
320, 321, 322, 323, 324, 325, 326,
327, 328, 351, 353, 354, 358, 360,
361, 362, 363, 371, 372, 373, 374,
375, 380, 380, 381, 382, 386
Покрет (Титоград) 313
Полег 347
Полис (Подгорица) 315, 316, 319,
323, 325, 326, 327, 328, 363, 372
Политика (Београд) 46, 50, 51, 52,
106, 126, 127, 142, 183, 226, 233,
244, 291, 313, 317, 318, 321, 323,
324, 325, 327, 328, 373, 376
Политика експрес (Београд) 107,
125, 127, 232, 234, 244, 319, 327
Политика свет (Београд) 119
Политичка кореспонденца 46
Пољопривреда и шумарство
(Подгорица) 192
Поморски зборник (Ријека) 32
Поморство (Котор) 200, 225, 226,
247, 258, 259
Породица (Београд) 93, 126
Пословна политика (Београд) 94,
121
Правни зборник (Подгорица) 282
Православље (Београд) 116
Пракса (Титоград) 32, 146, 180,
181, 182, 183, 184, 185, 186, 191,
192, 196, 247, 252, 257, 304
Привредни вјесник (Загреб) 257
Пивредни преглед (Београд) 187
Приморске новине (Будва) 200, 201
Проблеми стручног образовања
(Београд) 286

Продуктивност (Београд) 146, 180,
181, 182, 183, 196
Prosvetni delavci (Љубљана) 283
Просвјета (Цетиње) 129, 132, 133,
134, 135
Просвјета и образовање (Цетиње)
281
Просвјетни лист (Сарајево) 283
Просвјетни рад (Титоград /
Подгорица) 36, 127, 133, 134, 135,
147, 181, 183, 187, 189, 191, 247,
256, 258, 274, 277, 280, 281, 282,
283, 285, 286, 287, 288, 289, 290,
306, 307, 308, 310, 311, 312, 314,
315, 317, 319, 321, 322, 323, 324,
325, 326, 327, 328, 334, 340, 347,
348, 349, 350, 351, 342, 353, 354,
355, 356, 357, 358, 359, 360, 361,
362, 364, 373, 384, 385, 386
Publika (Podgorica) 200, 260
Путовање (Подгорица) 210, 247,
259, 260

Рад (Београд) 226, 233
Рад ЦВ ССЈ (Београд) 180
Радио ТВ ревија (Београд) 242, 244
Радни народ (Подгорица) 371
Развој 146, 196
Ревиија (Београд) 242
Ревиија Д (Подгорица) 118
Revista Jugoslava (Beograd) 187
Рефлектор (Подгорица) 36
Русский Архив (Москва) 15
Русский Вестник (Москва) 325

Савременик (Београд) 364
Самоуправљање (Београд) 187
Свевије (Мојковац) 370
Свет (Београд) 234, 243
Светигора (Цетиње) 116
Свијет (Сарајево) 119
Сјутра (Подгорица) 338, 341, 363
Славјанские известия

Слобода (Иванград / Беране) 29,
36, 38, 286, 357
Слободна Далмација (Сплит) 119
Слободна мисао (Никшић) 13, 14,
132
Словенски гласник (Подгорица)
294, 300, 302, 308, 309, 316, 318,
320, 321, 324, 325, 327, 375
Словенски југ (Одеса) 48
Службени лист 51
Соа небеска (Жабљак) 210
Соколски вестник (Беч) 200
Социјализам (Београд) 191
Социјална политика (Београд) 183
Споне (Никшић) 37, 305, 355, 356,
358
Србобран (Беране) 200, 201
Српска реч (Београд) 119
Становништво (Београд) 37
Старинар (Београд) 222
Старине Црне Горе (Цетиње) 207,
208, 222
Статистичар (Београд) 31
Стварање (Титоград / Подгорица)
119, 240, 241, 242, 277, 280, 281,
284, 285, 289, 290, 305, 339, 349,
350, 352, 353, 358, 359, 360, 361,
362, 363, 364, 365, 366, 368, 369,
373
Стоматолошки вјесник (Сарајево)
84, 86
Студент (Београд) 232, 240, 241,
243
Студентска ријеч (Никшић) 311,
313, 321, 323
Сусрети (Цетиње -Титоград) 116,
240, 241, 313, 348, 349, 350, 352

Tagebuch (Већ) 240, 241

Танјуг (Титоград) 233

ТВ новости (Београд) 108, 226

Телеграм (Загреб) 241, 243

Типар (Београд) 361

Титов пионир (Титоград) 136, 243

Титоградска трибина 304, 306, 310,
311, 313, 319, 321, 322, 323, 326,
328

Тренд (Подгорица) 200

Трибина (Подгорица) 318, 320

Триста чуда (Београд) 97

Турizam (Zagreb) 180, 246, 251, 252,
255, 257, 266, 305

Туризмологија (Београд) 246, 251,
256

Туристичко пословање (Београд)
247, 258

Универзитет данас (Београд) 247

Универзитетска ријеч (Никшић-
Титоград) 34, 38, 183, 191, 192, 247
УТ ревија (Загреб) 247

Faits et tendances (Beograd) 146,
185, 196

Финасије (Београд) 188, 189, 191,
192, 193

Flaka e vellaznimit (Skoplje) 241

Фронт (Београд) 110

Цариградски гласник (Цариград)
11

Цетињске новине 47

Цетињски лист (Цетиње) 136, 182,
209

Црногорски књижевни лист
(Подгорица) 38, 128

Човјек и животна средина
(Београд) 33

Шематизам Источно-
православне српске патријаршије
(Сремски Карловци) 134, 136

Шесто чуло (Београд) 119

САДРЖАЈ:

УМЈЕСТО ПРЕДГОВОРА	5
МИТАР БАКИЋ	7
ДР РАДОВАН БАКИЋ	16
ДР ПЕТАР ДРАГОВИЋ (1891-1941)	45
ДР ВЛАДИМИР ЈОКАНОВИЋ	76
ВАСКО М. КОСТИЋ	93
ДР МИЛИЦА КОСТИЋ, рођена ПЕЈОВИЋ	130
ДР ЧЕДОМИР МАРКОВИЋ	200
Мр ЈОВАН - Јовица МАРТИНОВИЋ	218
МИХАИЛО – Кокан П. МИЉАНИЋ (Београд, 1929 -)	231
ДР МИЛЕНКО ПАСИНОВИЋ	246
КРСТО Р. ПИЖУРИЦА	268
ДР ПАВЛЕ Ст. РАДУСИНОВИЋ	293
ДР ЈОВАН ЧАЂЕНОВИЋ	330
Д О Д А Т А К	374
ДР АНТО М. ГВОЗДЕНОВИЋ (1854-1935)	374
НИКО С. МАРТИНОВИЋ (1914-1975)	374
УРОШ К. МАРТИНОВИЋ (Бајице, 1918 – Београд, 2004)	374
ДР ПЕТАР МИЉАНИЋ (1858-1897)	375
ДР НИКО П. МИЉАНИЋ (1892-1957)	376
ПАВЛЕ П. МИЉАНИЋ (1889-1975)	378
Е. Љ. НЕМИРОВСКИ	378
ЛАЗО Ђ. ПОПОВИЋ (1872-1938)	379
ПАВЕЛ АПОЛОНОВИЧ РОВИНСКИ (1831-1916)	379
САВО ОРОВИЋ (1888-1974)	380
ЈОВАН ПОПОВИЋ-Липовац (1856-1919)	381
НИКОЛА РАЦКОВИЋ	381
ИЛИЈА Ш. ШОБАЈИЋ (1876-1953)	381
Др РАДИВОЈЕ . ШУКОВИЋ	382
РЕГИСТАР АУТОРА	388
ПРЕДМЕТНИ ИМЕНСКИ РЕГИСТАР	396
РЕГИСТАР ПЕРИОДИКЕ	408

ЦЕНТРАЛНА НАРОДНА БИБЛИОТЕКА РЕПУБЛИКЕ
ЦРНЕ ГОРЕ
“ЂУРЂЕ ЦРНОЈЕВИЋ”

Др Душан Мартиновић
ПОРТРЕТИ IX
Био-библиографски преглед

За издавача
Јелена Ђуровић

Лектор
Миленија Врачар

Компјутерска обрада
Јован Мартиновић

Тираж
500

Штампа
ИВПЕ - Цетиње

1. БУДВАНСКА РИВИЈЕРА. Туристичко-географска монографија. - Цетиње: Обод, 1973, 278 стр. Резюме.
2. ЦЕТИЊЕ постанак, функције и туристичке могућности. - Цетиње: Обод, 1977, 376 стр.
3. ПРОСВЈЕТА 1889-1901. БИБЛИОГРАФИЈА. - Цетиње: Централна народна библиотека СР Црне Горе "Ђурђе Црнојевић"; Титиград: Републички завод за унапређивање школства, 1979, 339 стр. Резюме: стр [341]-344.
4. CETINJE spomenici arhitekture. - Cetinje, Obod, [1981], 167 str. Коаутор проф. Урош Мартиновић.
5. ЦРНОГОРСКИ УЧБЕНИЦИ 1836-1981. Историјски преглед са библиографијом. - Титиград: Републички завод за унапређивање школства ООУР Издавање уџбеника и уџбеничке литературе, 1982, 201 стр. Коаутор Марко Марковић.
6. ЦЕТИЊЕ, град-херој. - Пожаревац: Просвета, 1983, 232 стр.
7. ПОРТРЕТИ. (Биобиблиографски преглед). - Цетиње: Централна народна библиотека СР Црне Горе "Ђурђе Црнојевић", 1983, 361 стр.
8. ПОРТРЕТИ II. - Цетиње: ЦНБ СРЦГ "Ђурђе Црнојевић", 1987, 347 стр.
9. ЈОВАН ПАВЛОВИЋ. Живот и дјело. - Нови Сад: Матица српска; Цетиње: ЦНБ СРЦГ "Ђурђе Црнојевић", 1988, 274 стр. Коаутор проф. др Радивоје Шуковић.
10. ЦРНОГОРСКА БИБЛИОГРАФИЈА 1494-1994. - Цетиње: ЦНБ СРЦГ "Ђурђе Црнојевић", 1989, 30 стр.; 29 цм.
11. ПОРТРЕТИ III. - Цетиње: ЦНБ СРЦГ "Ђурђе Црнојевић", 1990, 480 стр.
12. ЕВГЕНИЈ ЛЬВОВИЧ НЕМИРОВСКИИ. - Москва: Отдел оперативного полиграфии. НПО ВКП, 1991, 104 стр.
13. ПОРТРЕТИ IV. - Цетиње: ЦНБ РЦГ "Ђурђе Црнојевић", 1991, 325 стр.
14. ЦРНОГОРСКА БИБЛИОГРАФИЈА. Историјски развој. Библиографи. - Цетиње, 1992, 208 стр.
15. СТУДИЈА О СПОМЕНИЦИМА И СПОМЕН-ОБИЉЕЖИМА ЦЕТИЊА СА ПРЕДЛОГОМ МЈЕРА. - Цетиње: "Цетињски лист", 1992, 16 стр. А-4 Коаутор др Чедомир Марковић.
16. DEMI MILLENAIRE DU LIVRE IMPRIME MONTENEGRO [Titograd, 1992]. Republički zavod za međunarodnu kulturno-prosvjetnu, naučnu i tehničku saradnju, 15 p.
17. ЦРНОГОРСКА БИБЛИОГРАФИЈА. Том III књ.2: Расправе, чланци и књижевни радови у серијским публикацијама 1885-1905. - Цетиње: ЦНБ РЦГ "Ђурђе Црнојевић", 1993, 516 стр.; 29 цм. Коаутор проф. др Радивоје Шуковић.
18. ПОЛА МИЛЕНИЈУМА ШТАМПАНЕ КЊИГЕ У ЦРНОЈ ГОРИ. - Подгорица: ЦАНУ, 1994, 34 стр.
19. ПЯТИСОЛЕТНИЕ КНИГОПЕЧАТАНИЯ В ЧЕРНОГОРИИ. - Подгорица: ЦАНУ, 1994, 34 стр.
20. HALF A MILLENIUM OF PRINTED BOOKS IN MONTENEGRO. - Podgorica: CANU, 1994, 34 S.
21. EN HALVBES MILLENIUM MONTENEGRISCHEN BUCHDRUCKER KUNST.Zum bevorstehender 500 jahriden Jubiläum de Crnojevic-Druckerei. - Podgorica: CANU, 1994, 34 S.
22. DEMI MILLENAIRE DEL' APPARITION DU PREMIER IMPRIMERIE AU MONTENEGRO. - Podgorica: CANU, 1994, 34 S.
23. MEZZO MILENIO DEL LIBRO STAMPATO NEL MONTENEGRO. - Podgorica: CANU, 1994, 34 p.
24. MEDIO MILenio DE LA IMPRENTA DE LIBROS EN MONTENEGRO. - Podgorica: CANU, 1994, 34 P.
25. ЦРНА ГОРА У ГУТЕНБЕРГОВОЈ ГАЛАКСИЈИ. Историја црногорског штампарства с краја XV вијека до краја самосталности црногорске државе 1916. године. - Подгорица: ЦАНУ, Одбор за обилежјавање 500. годишњице *Октоиха првогласника*, 1994, 168 стр.
26. ЛУЧА ТАМОМ ОБУЗЕТА Библиолошкиесеји. - Цетиње: ЦНБ РЦГ "Ђурђе Црнојевић" Обод, 1995, 536 стр.
27. ПОРТРЕТИ V. - Цетиње: ЦНБ РЦГ "Ђурђе Црнојевић", 1995, 317 стр.
28. ДР НИКО С. МАТИНОВИЋ (1914-1975). Живот и дјело. Опште генеалогско стабло Мартиновића. Родослов Шпировића. - Цетиње: ЦНБ РЦГ "Ђурђе Црнојевић", 1995, 265 стр.
29. САВО МАТОВ МАТИНОВИЋ (1806-1896). Живот и стваралаштво. - Цетиње: ЦНБ РЦГ "Ђурђе Црнојевић", 1996, 166 стр.
30. ЦРНОГОРСКА БИБЛИОГРАФИЈА. Том III књ.7: Расправе, чланци и књижевни радови у серијским публикацијама 1945-1950. - Цетиње: ЦНБ РЦГ "Ђурђе Црнојевић", 1996, 486 стр. Коаутор проф. др Радивоје Шуковић.
31. ЦРНОГОРСКА БИБЛИОГРАФИЈА. Том III књ.8: Расправе, чланци и књижевни радови у серијским публикацијама 1951-1955. - Цетиње: ЦНБ РЦГ "Ђурђе Црнојевић", 1997, 445 стр.; 29 цм.
32. ТУГА ФЕНИКСА. Мирнодопска деградација Цетиња. - Цетиње: ЦНБ РЦГ "Ђурђе Црнојевић", 1997, 226 стр.
33. ПОРТРЕТИ VI. - Цетиње: ЦНБ РЦГ "Ђурђе Црнојевић", 1997, 325 стр.
34. ŠERNA HORA 500 LET KNJINTSKU 1494-1994. - Cetine Praha, 1997, 58 str. Коаутор Чедомир Драшковић.
35. ЦЕТИЊСКА ЧИТАОНИЦА (1868-1915; 1928-1940) ГРАДСКА БИБЛИОТЕКА "ЊЕГОШ" (1945 - 1998). - Цетиње: Градска библиотека и читасница "Његош", 1998, 423 стр.
36. ДИВИЗИЈАР МИТАР БОШКОВ МАТИНОВИЋ (1870-1954). Живот и рад. - Подгорица: Културно-просвјетна заједница, 1998, 277 стр.
37. КАМЕНИ ПРЕСТО СЛОБОДЕ. Географско-историјска студија Цетињског краја. - Цетиње: Издавачки центар Цетиње, 1999, 163 стр.
38. ПОРТРЕТИ VII. - Цетиње: ЦНБ РЦГ "Ђурђе Црнојевић", 2000, 333 стр.
39. ПРОСВЈЕТНО-ПЕДАГОШКА ДЈЕЛАТНОСТ СИМА МАТАВУЉА У ЦРНОЈ ГОРИ. - Подгорица: Културно-просвјетна заједница, 2001, 55 стр.
40. ЊЕГОШЕВИ ЈУБИЛЕЈИ И ЊЕГОШЕВИ СПОМЕНИЦИ. - Цетиње: ЈУ Маузолеј "Петар Други Петровић Његош", 2001, 309 стр. Резюме: стр. 287-289. Summary: стр. 290-293.
41. ДР ЈОВАН СТЕФАНОВИЋ БАЉЕВИЋ (или Шћепан Мали). Живот и рад. - Подгорица: ДОБ (Друштво за очување црногорске културне баштине), 2002, 240 стр. Резюме: стр. 225-228; Резюме: стр. 229-231. Zusammenfassung: стр. 232-235; Summary: стр. 236-239.
42. 160 ГОДИНА ДРЖАВНЕ (НАЦИОНАЛНЕ) БИБЛИОТЕКЕ ЦРНЕ ГОРЕ 1838- 1998. - Подгорица: ЦАНУ, 2002, 586 стр. Резюме: стр. 505-52; Резюме: стр. 521-536; Summary: стр. 537-551.
43. 160 ГОДИНА ДРЖАВНЕ (НАЦИОНАЛНЕ) БИБЛИОТЕКЕ ЦРНЕ ГОРЕ 1838- 1998. II ДИО [Библиографија]. - Цетиње, 2002, 145 стр.
44. ГЕНЕРАЛИ ИЗ ЦРНЕ ГОРЕ У РУСКОЈ ВОЈСЦИ. - Подгорица: ЦИД, 2002, 326 стр. Резюме: стр. 301-324.
45. ПОРТРЕТИ VIII. - Цетиње, 2003, 332 стр.
46. ЦЕТИЊЕ бунтовно и револуционарно. - Цетиње, 2003, 318 стр.
47. АУТОБИОГРАФИЈА. Ужице, 2004, 379 стр.
48. ПОРТРЕТИ IX, Цетиње, 2006, 418 стр.
49. НАУКА О КЊИЗИ ЦРНЕ ГОРЕ. Подгорица: ЦРНОГОРСКИ НАУЧНИ ЦЕНТАР "ЊЕГОШ" Цетиње, Подгорица, ЦАНУ, 2006 (у штампи).
50. ПЈЕВАЧКА ДРУШТВА ЦРНЕ ГОРЕ С ПОСЕБНИМ ОСВЈЕШЋИВАЊЕМ "ЊЕГОШ" Цетиње, Подгорица, ЦАНУ, 2006 (у штампи).

